

XPDCB40LIBL-2B

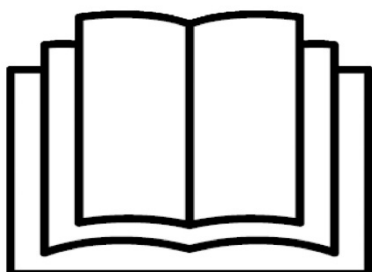

FR DÉBROUSSAILLEUSE – COUPE BORDURE

TRADUCTION DES INSTRUCTIONS D'ORIGINE

NL BOSMAAIER - GRASTRIMMER

VERTALING VAN DE ORIGINELE INSTRUCTIES

GB BRUSH CUTTER – GRASS TRIMER

ORIGINAL INSTRUCTIONS

IT DECESPUGLIATRICE - CORTABORDES

TRADUZIONE DELLE ISTRUZIONI ORIGINALI



Y2021

Sous réserve de modifications / Wijzigingen voorbehouden / Subject to change / Con riserva di eventuali modifiche tecniche

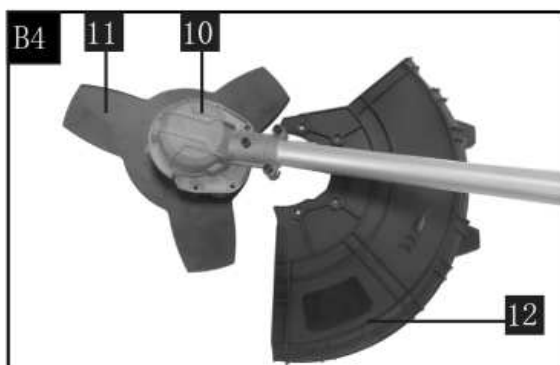
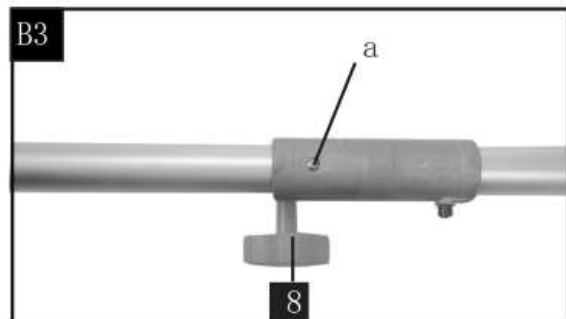
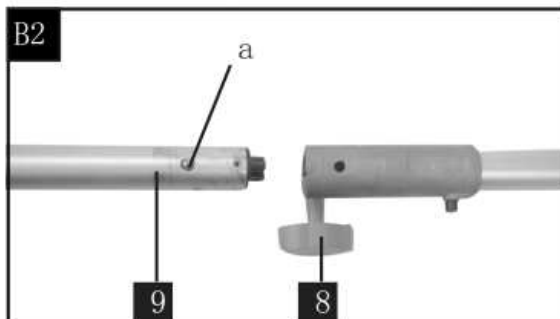
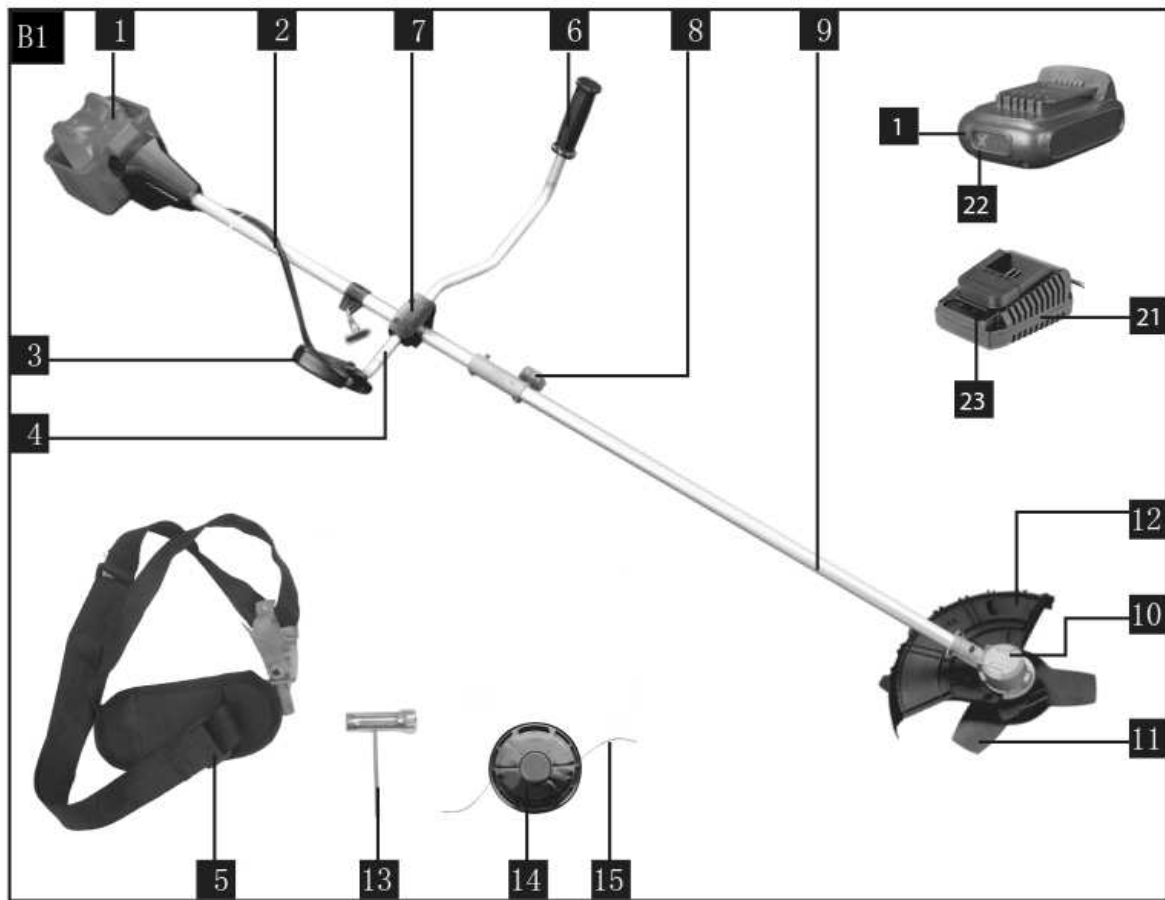

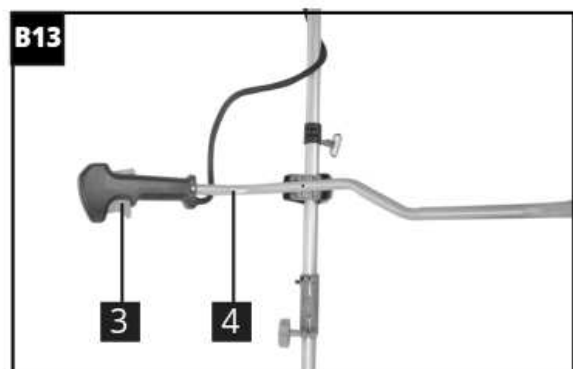
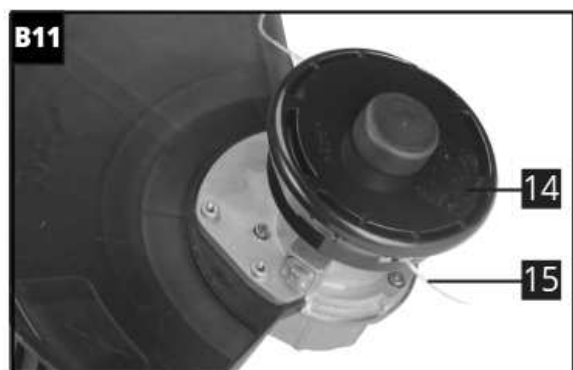
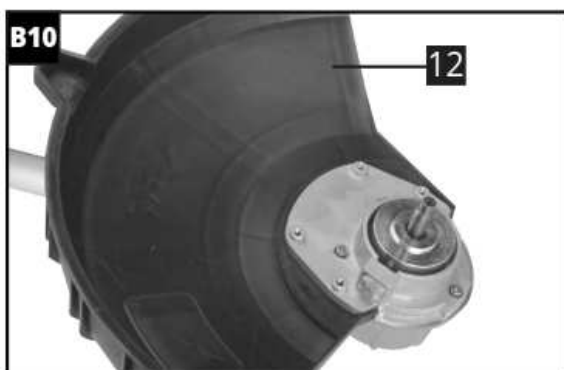
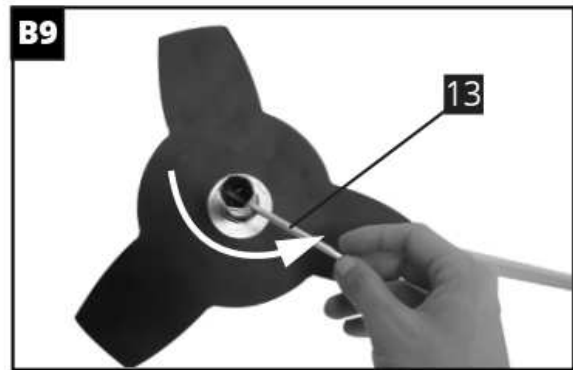
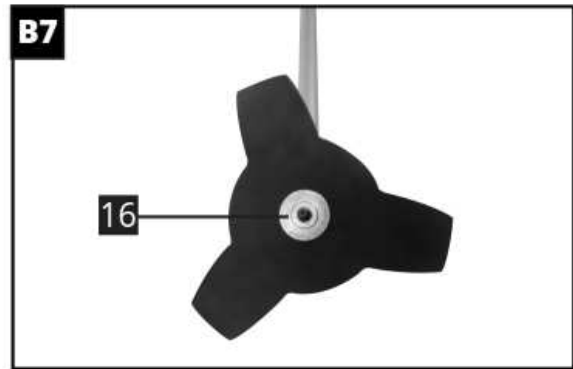
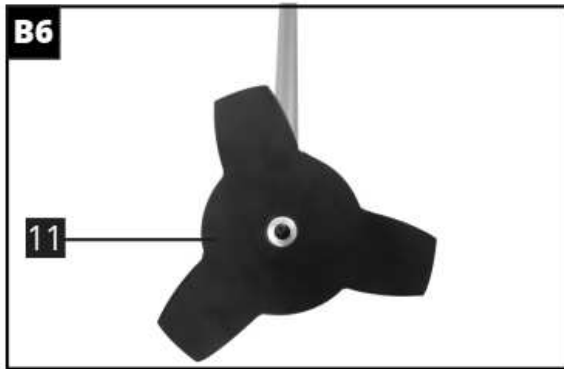

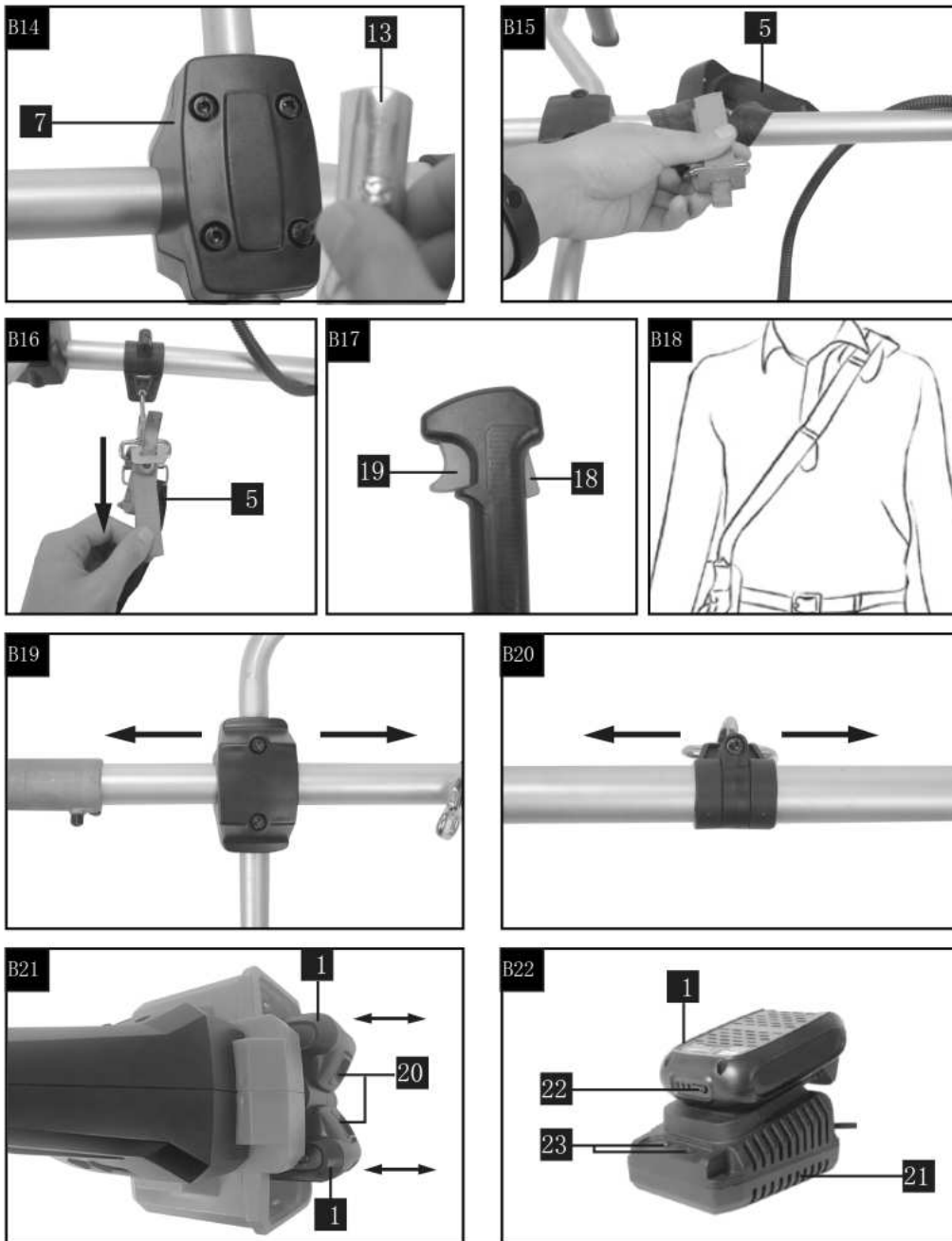

**ACCESSOIRES FOURNIS / BIJGELEVERDE TOEBEHOREN
SUPPLIED ACCESSORIES / ACCESSORI FORNITI**

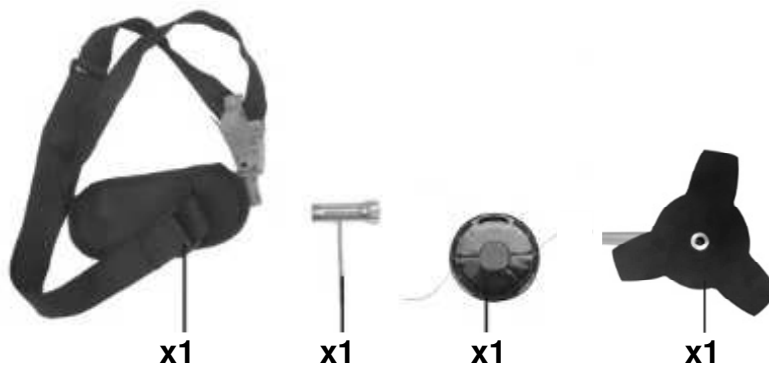

FR DÉBROUSSAILLEUSE – COUPE BORDURE

(Sans batterie et chargeur)

UTILISATION

En fonction des outils de coupe montés, la débroussailleuse peut être utilisée pour tondre des pelouses ou des prés et pour couper des broussailles, des buissons et de très petits arbres. La débroussailleuse est réservée à un usage privé. L'appareil ne peut pas être utilisé pour d'autres travaux.

Ne convient pas à une utilisation professionnelle.

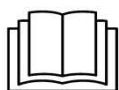

MISE EN GARDE! Pour votre propre sécurité, lisez préalablement ce manuel et les consignes de sécurité générales avant d'utiliser la machine. Si vous cédez votre appareil, joignez-y toujours ce mode d'emploi.

CONSIGNES DE SÉCURITÉ GÉNÉRALES

Attention, tous les avertissements et consignes de sécurité doivent être lus ! Un non-respect des avertissements et des consignes peut entraîner des décharges électriques, des incendies et/ou des blessures graves. Conservez tous les avertissements et consignes de sécurité pour une consultation ultérieure. La notion d'"outil électrique" utilisée ci-après fait référence à un outil électrique connecté au réseau électrique (avec câble secteur) ou à un outil électrique alimenté par batterie (sans fil).

Lieu de travail

- Maintenez la propreté et un éclairage correct dans votre espace de travail. Désordre et manque de lumière peuvent donner lieu à des accidents.
- N'utilisez pas les outils électriques dans un environnement présentant un risque d'explosion, contenant par exemple des liquides, gaz ou poussières inflammables. Les outils électriques produisent des étincelles susceptibles de provoquer l'embrasement de la poussière ou des vapeurs.
- Maintenez les enfants et les tierces personnes à l'écart lorsque vous utilisez l'outil électrique. Vous risquez de perdre le contrôle de l'appareil en cas de distraction.

Sécurité électrique

- La tension d'alimentation doit correspondre à celle indiquée sur l'étiquette des caractéristiques.
- La fiche de raccordement des outils électriques doit être adaptée à la prise. La fiche secteur ne peut en aucun cas être modifiée. N'utilisez pas d'adaptateur en même temps que des outils électriques mis à la terre. Des fiches secteur non

modifiées et des prises adaptées réduisent le risque de décharge électrique.

- Evitez tout contact corporel avec des surfaces mises à la terre telles que robinets, chauffages, cuisinières électriques et réfrigérateurs. Le risque de décharge électrique augmente lorsque votre corps est mis à la terre.

- Tenez les outils électriques à l'écart de la pluie ou de l'humidité. La pénétration d'eau dans un appareil électrique augmente le risque de décharge.

- N'endommagez pas le cordon d'alimentation. Ne l'utilisez pas pour porter, tirer ou débrancher l'outil électrique de la prise. Tenez le câble secteur à l'écart de la chaleur, de l'huile, des bords coupants ou des pièces mobiles de l'appareil. Des câbles secteurs endommagés ou emmêlés augmentent le risque de décharge électrique.

- Lorsque vous utilisez un outil électrique à l'air libre, n'employez que des rallonges autorisées dans le cadre d'un usage extérieur. L'usage d'une rallonge convenant à un usage extérieur réduit le risque de décharge électrique.

- Si vous êtes obligé d'utiliser des outils électriques dans un local humide, utilisez une alimentation électrique protégée par un dispositif à courant résiduel (DCR). L'utilisation d'un DCR réduit le risque de décharge.

Sécurité des personnes

- Soyez attentif. Faites attention à ce que vous faites et faites preuve de bon sens lorsque vous utilisez un outil électrique. N'utilisez pas un outil électrique lorsque vous êtes fatigué ou sous l'influence de la drogue, de l'alcool ou de médicaments. Un moment d'inattention durant l'utilisation d'outils électriques peut engendrer des blessures graves.

- Portez un équipement de protection individuel ainsi que des lunettes de protection en toutes circonstances. Le port d'un équipement de protection individuel tel que masque anti-poussière, chaussures de sécurité antidérapantes, casque de protection ou protections auditives, selon l'usage de l'outil électrique, réduit le risque de blessures.

- Evitez toute mise en marche impromptue. Assurez-vous que le commutateur se trouve en position éteinte avant de brancher la fiche secteur dans la prise. Un risque d'accident existe si votre doigt se trouve sur le commutateur de l'outil électrique lorsque vous portez celui-ci ou lorsque vous le raccordez au secteur en position allumée.

- Retirez les outils de réglage ou les clés de serrage avant de mettre l'outil électrique en circuit. Un outil ou une clé se trouvant dans une partie rotative de l'outil électrique est susceptible de provoquer des blessures.

- Ne pas se précipiter. Garder une position et un équilibre adaptés à tout moment.

Cela permet un meilleur contrôle de l'outil dans des situations Inattendues.

- Portez des vêtements appropriés. Ne portez pas de vêtements larges ni de bijoux. Maintenez les cheveux, vêtements et gants à l'écart de l'outil électrique. Les vêtements amples, les bijoux ou les cheveux longs peuvent être happés par les pièces mobiles.
- Si des dispositifs d'aspiration et de réception de la poussière sont montés, assurez-vous que ceux-ci sont raccordés et correctement employés. L'utilisation de ces dispositifs réduit les risques inhérents à la poussière.

Précautions de manipulation et d'utilisation d'outils électriques

- Ne surchargez pas l'outil électrique. Utilisez l'outil électrique adapté à votre travail. Un outil électrique adapté vous permettra d'effectuer un travail plus efficace et plus sûr dans le champ d'application concerné.
- N'utilisez aucun outil électrique dont le commutateur est défectueux. Un outil électrique ne pouvant plus être allumé ou éteint est dangereux et doit être réparé.
- Retirez la fiche secteur de la prise avant de procéder à des réglages, de remplacer des accessoires ou de ranger l'outil électrique. Cette mesure de précaution empêche la mise en marche impromptue de l'outil électrique.
- Conservez les outils électriques inutilisés hors d'atteinte des enfants. Ne laissez pas des personnes ne connaissant pas l'appareil ou n'ayant pas pris connaissance de ces consignes utiliser l'appareil. Les outils électriques sont dangereux lorsqu'ils sont utilisés par des personnes inexpérimentées.
- Entretenez l'appareil avec soin. Contrôlez qu'aucune pièce mobile de l'appareil n'est décentrée ou grippée, qu'aucune pièce n'est cassée ou endommagée au point d'entraver le fonctionnement de l'appareil. Faites réparer les pièces endommagées avant d'utiliser l'appareil. De nombreux accidents sont dus à un entretien défaillant des outils électriques.
- Maintenez la propreté et l'affûtage des outils tranchants. Des outils tranchants entretenus avec soin, équipés de lames affûtées, se bloquent moins souvent et sont plus faciles à diriger.
- Utilisez l'outil électrique, les accessoires, les outils de coupe ou autres en respectant ces consignes et de la manière prescrite pour le type d'outil électrique concerné. Tenez compte des conditions d'emploi et du travail à accomplir. L'utilisation d'outils électriques à des fins autres que les applications prévues peut aboutir à des situations dangereuses.

Utilisation des outils fonctionnant sur batteries et précautions d'emploi

- Ne recharger qu'avec le chargeur spécifié par le fabricant. Un chargeur qui est adapté à un type de bloc de batteries peut créer un risque de feu lorsqu'il est utilisé avec un autre type de bloc de batteries.
- N'utiliser les outils qu'avec des blocs de batteries spécifiquement désignés. L'utilisation de tout autre

bloc de batteries peut créer un risque de blessure et de feu.

- Lorsqu'un bloc de batteries n'est pas utilisé, le maintenir à l'écart de tout autre objet métallique, par exemple trombones, pièces de monnaie, clés, clous, vis ou autres objets de petite taille qui peuvent donner lieu à une connexion d'une borne à une autre. Le court-circuitage des bornes d'une batterie entre elles peut causer des brûlures ou un feu.

- Dans de mauvaises conditions, du liquide peut-être éjecté de la batterie ; éviter tout contact. En cas de contact accidentel, nettoyer à l'eau. Si le liquide entre en contact avec les yeux, rechercher en plus une aide médicale. Le liquide éjecté des batteries peut causer des irritations ou des brûlures.













Entretien

- Ne faites réparer votre outil électrique que par du personnel qualifié, au moyen de pièces de rechange d'origine uniquement, de manière à préserver la sécurité de l'appareil.

	AVERTISSEMENT Les matériaux d'emballage ne sont pas des jouets ! Les enfants ne doivent pas jouer avec des sacs en plastique ! Il existe un risque de suffocation!
--	---

SIMBOLES

	Risque de lésion corporelle ou de dégâts matériels.
	Lire le manuel avant utilisation.
	Risques d'éjection. Garder les personnes éloignées
	Maintenir une zone de sécurité 15 mètres autour de la machine
	Ne pas toucher le fil nylon ou la lame avant son arrêt complet pour le/la remplacer
	Risque de projections d'objets. Ne pas utiliser l'outil de coupe sans le carter de protection en place.

	Choc en retour !
	Éloignez vos pieds des parties coupantes.
	Ne pas approcher les mains des lames de coupe : risque de blessures graves
	Sortir l'accu avant d'effectuer des travaux de réglage ou de nettoyage sur l'outil de jardinage ou si l'outil de jardinage reste sans surveillance pour un certain temps.
	Porter un casque de protection
	Le port des lunettes de protection est obligatoire.
	Portez des protections auditives
	En cas de formation de poussière, porter un masque de protection respiratoire
	Porter des gants de protection
	Porter des bottes anti-dérapantes
	Cet appareil n'a pas été conçu pour fonctionner avec une lame équipée de dents de scie.
	N'exposez pas la machine à la pluie. Ne laissez pas l'équipement devenir mouillé ou ne l'utilisez pas dans un environnement humide
	Conforme à la législation et aux normes de sécurité CE applicables

AVERTISSEMENTS DE SÉCURITÉ SUPPLÉMENTAIRES POUR LES DÉBROUSSAILLEUSES

Instructions générales

- N'autorisez pas les personnes non familiarisées avec la débroussailleuse/le coupe-bordures ou les présentes instructions à utiliser l'outil. Les débroussailleuses et les coupe-bordures sont dangereux dans les mains d'utilisateurs inexpérimentés.
 - Assurez-vous que toute personne utilisant la débroussailleuse/le coupe-bordures ait lu au préalable le présent manuel d'instructions.
 - N'autorisez jamais l'utilisation de l'outil aux personnes non familiarisées avec les présentes instructions, aux personnes (y compris les enfants) dont les capacités physiques, sensorielles ou mentales sont réduites, ou bien aux personnes manquant d'expérience et de connaissances.
- Des réglementations locales peuvent limiter l'âge de l'opérateur.
- Utilisez l'outil avec un maximum de vigilance et d'attention.
 - Utilisez l'équipement uniquement si vous êtes en bonne condition physique. Réalisez tous les travaux calmement et soigneusement. Faites preuve de bon sens et souvenez-vous que l'opérateur ou l'utilisateur est responsable des accidents ou des dangers provoqués pour d'autres personnes ou leur propriété.
 - N'utilisez jamais l'équipement après avoir consommé de l'alcool, de la drogue ou des médicaments, ou bien si vous vous sentez fatigué ou malade.
 - Évitez le démarrage involontaire. Ne portez jamais l'équipement avec la batterie installée en ayant les doigts sur l'interrupteur. Vérifiez que l'interrupteur est coupé lors de l'installation d'une cartouche de batterie.
 - Le moteur doit être coupé immédiatement si l'équipement montre le moindre problème ou signe anormal.
 - Coupez le contact et enlevez la cartouche de la batterie si vous faites une pause et laissez l'équipement sans surveillance. Placez-la dans un endroit sûr pour éviter tout danger pour les autres ou des dommages à l'équipement.
 - Ne forcez pas l'équipement. Il travaillera mieux et avec une probabilité moindre de risque de blessure s'il est utilisé au rythme pour lequel il a été conçu.
 - Ne dépassez pas les limites. Gardez une bonne assise et un bon équilibre à tout moment.

Contrôle avant le démarrage

- Enlevez toujours la batterie pour éviter que la machine ne démarre accidentellement. Débranchez toujours la batterie avant toute maintenance de la machine.
- Avant d'utiliser la machine et après tout impact, vérifiez la présence de signes d'usure ou de dégâts et réparez si nécessaire.
- Inspectez la zone de travail. Enlevez tous les objets libres tels que pierres, verre cassé, clous, fil de fer, chaîne, etc., susceptibles d'être projetés ou de s'enrouler autour de la lame ou de sa protection.
- L'opérateur de la machine doit s'assurer que personne, animaux compris, ne s'approche à moins de 15 mètres pendant qu'il travaille. Lorsque plusieurs opérateurs travaillent dans la même zone, la distance de sécurité entre eux doit être d'au moins 15 mètres.
- Effectuez une inspection générale de la machine avant de l'utiliser, voir le programme de maintenance.

Sécurité personnelle

- L'outil de coupe ne s'arrête pas immédiatement après l'arrêt de la machine.
- La machine est uniquement conçue pour servir de débroussailleuse/coupe-bordures. N'utilisez pas la débroussailleuse/le coupe-bordures pour les autres travaux que ceux qui sont prévus.
- Restez attentif, regardez ce que vous faites et faites preuve de bon sens lorsque vous utilisez un outil électrique. N'utilisez pas d'outil électrique quand vous êtes fatigué ou sous l'influence de l'alcool, de la drogue ou des médicaments. Un moment d'inattention en utilisant des outils électriques peut entraîner de sérieuses blessures.
- Cet appareil n'est pas destiné à être utilisé par des personnes (y compris les enfants) dont les capacités physiques, sensorielles ou mentales sont réduites, ou bien manquant d'expérience et de connaissances, sauf si elles ont reçu une supervision ou des instructions concernant l'utilisation de l'appareil par une personne responsable de leur sécurité. Les enfants doivent être surveillés pour vérifier qu'ils ne jouent pas avec l'appareil.
- Ne laissez jamais des enfants ou d'autres personnes non formées à l'utilisation de la machine et/ou de la batterie l'utiliser ou l'entretenir. Des lois locales peuvent réglementer l'âge de l'utilisateur.
- Stockez l'équipement dans un lieu fermant à clé pour qu'il soit hors de portée des enfants et des personnes non autorisées.
- Gardez en permanence vos mains et vos pieds éloignés de la zone de coupe, en particulier en coupant le moteur.
- Habillez-vous correctement. Ne portez pas de vêtements amples ni de bijoux. Éloignez vos cheveux, vos vêtements et vos gants des pièces en mouvement. Les vêtements amples, les bijoux ou les cheveux longs peuvent être attrapés par des pièces en mouvement.

- N'utilisez jamais la machine si vous êtes fatigué, si vous avez bu de l'alcool ou si vous prenez des médicaments susceptibles d'affecter votre vision, votre jugement ou votre coordination.
- Portez un équipement de protection individuelle. Voir les instructions du chapitre « Équipement de protection individuelle ».
- Éteignez la machine quand elle doit être déplacée. Enlevez toujours la batterie quand vous passez la machine à une autre personne.

Utilisation et entretien des outils électriques

- Le seul accessoire que vous pouvez utiliser avec ce produit est l'accessoire de coupe que nous recommandons.
- N'utilisez jamais une machine ayant été modifiée de quelque façon que ce soit au niveau de ses spécifications d'origine. N'utilisez jamais la machine à proximité de matières explosives ou inflammables.
- N'utilisez jamais une machine défectueuse. Respectez les contrôles de sécurité, la maintenance et les instructions d'entretien décrites dans ce manuel. Certaines interventions de maintenance et d'entretien doivent être effectuées par des spécialistes formés et qualifiés.
- Utilisez uniquement des pièces détachées d'origine.
- Vérifiez toujours que les ouvertures de ventilation sont libres de tout débris.
- L'ensemble des caches, protections et poignées doit être en place avant de démarrer.
- Utilisez uniquement la machine de jour ou dans des conditions de bon éclairage.
- N'utilisez jamais la machine par mauvais temps, par exemple, brouillard, pluie, dans des endroits humides, par fort vent, froid intense, risque d'orage, etc. Un temps extrêmement chaud peut provoquer une surchauffe de la machine.



Faites toujours preuve de bon sens

Il n'est pas possible de prévoir toutes les situations potentielles auxquelles vous risquez d'être confronté. Travaillez toujours avec précautions et faites preuve de bon sens. Évitez toutes les situations que vous considérez comme dépassant vos capacités. Si vous avez des incertitudes sur les modes opératoires après avoir lu ces instructions, consultez un expert avant de continuer.

CONSIGNES DE SÉCURITÉ POUR LE CHARGEUR DE BATTERIE ET LA BATTERIE

	Utiliser uniquement des batteries et des chargeurs adaptés à cette machine.
---	--

- N'essayez en aucun cas d'ouvrir une batterie.
- Ne rangez pas une batterie dans un endroit où la température dépasse 40 °C.
- Chargez la batterie uniquement à une température ambiante comprise entre 4 °C et 40 °C.
- Entreposez vos batteries dans un endroit frais (5 °C-20 °C) et sec. N'entreposez jamais les batteries si elles sont déchargées.
- Il est préférable de décharger et recharger régulièrement les batteries au Li-ion (au moins 4 fois par an). La charge idéale pour un entreposage à long terme de votre batterie au Li-ion est d'environ 40 % de sa capacité.
- Lors de la mise au rebut de la batterie, suivez les instructions fournies à la section « Protection de l'environnement ».
- Ne provoquez pas de court-circuit. En cas de connexion directe entre les bornes positive (+) et négative (-) ou de contact accidentel avec des objets métalliques, la batterie est court-circuitée et un courant intense la traverse, générant une chaleur susceptible de provoquer une rupture du carter ou un incendie.
- Ne chauffez pas la batterie. Si la batterie chauffe à une température supérieure à 100 °C, les séparateurs de scellement et d'isolation et les autres composants polymères risquent d'être endommagés, ce qui entraînerait une fuite d'électrolyte et/ou un court-circuit interne générant une chaleur susceptible de provoquer une rupture ou un incendie. En outre, ne jetez pas la batterie au feu, ce qui risquerait d'entraîner une explosion et/ou une flamme intense.
- Dans certaines conditions extrêmes, une fuite de batterie peut se produire. Si vous remarquez du liquide sur la batterie, procédez comme suit :
 - Essayez soigneusement le liquide à l'aide d'un chiffon. Évitez tout contact cutané.
 - En cas de contact oculaire, suivez les instructions ci-dessous :
 - Rincez immédiatement à l'eau. Neutralisez à l'aide d'un acide doux comme du jus de citron ou du vinaigre.
 - En cas de contact oculaire, rincez abondamment à l'eau propre pendant au moins 10 minutes. Consultez un médecin.

	Ne pas brûler le chargeur et le pack-batterie
	Ne pas exposer le chargeur et le pack-batteries à des températures supérieures à 50 °C.
	Ne pas exposer le chargeur et le pack-batteries à l'humidité.

Chargeurs

- Ne tentez jamais de charger des batteries non rechargeables.
- Remplacez immédiatement tout cordon d'alimentation défectueux.
- N'exposez pas le chargeur à l'eau.
- N'ouvrez pas le chargeur.
- Ne sondez pas le chargeur.
- Le chargeur est destiné à un usage en intérieur uniquement.

CHARGE ET INSERTION OU RETRAIT DE LA BATTERIE

	Remarque : si la batterie ne s'insère pas correctement, la débrancher et vérifier qu'il s'agit d'un modèle adapté à ce type de chargeur, conformément au tableau des spécifications. Ne pas charger un autre bloc de batteries ou toute batterie qui ne s'insère pas en toute sécurité dans le chargeur.
---	---



1. Surveiller régulièrement le chargeur et la batterie pendant le processus de charge.
2. Après la charge, débrancher le chargeur de la prise et retirer la batterie.
3. Laisser la batterie refroidir complètement avant de l'utiliser.
4. Ranger le chargeur et la batterie dans un endroit sûr, hors de portée des enfants.

	REMARQUE : Si la batterie est chaude après une utilisation prolongée dans l'outil, la laisser refroidir à température ambiante avant de la recharger. Cela permet de prolonger la durée de vie des batteries.
---	--

Pictogrammes sur le chargeur

Le chargeur comporte les pictogrammes suivants :

	Machine de la classe II – Double isolation – vous n'avez pas besoin d'une prise avec mise à terre.
---	---

	Utilisez le chargeur de batterie en intérieur uniquement.
	Transformateur a sécurité intrinsèque.
	Interrupteur de coupure.

Retrait / insertion de la batterie

	AVERTISSEMENT : avant tout réglage, débrancher la fiche d'alimentation ou retirer le bloc de batteries.
---	--

- Tenir l'outil d'une main et la batterie de l'autre.
- Installation : pousser et glisser le bloc de batteries dans le port prévu à cet effet, s'assurer que le loquet à l'arrière de la batterie est en place et que la batterie est sécurisée avant de démarrer l'opération.
- Retrait : appuyer sur le loquet d'ouverture de la batterie et retirer la batterie en même temps.

DESCRIZIONE

1. Batterie (NON INCLUS)
2. Fil électrique
3. Poignée droite
4. Le tube de poignée
5. Sangle
6. Poignée gauche
7. Connecteur transversal pour poignée
8. Vis de verrouillage
9. Tube en aluminium
10. Boîtier du moteur
11. Lame
12. cache de protection de lame
13. Clé hexagonale et clé à douille hexagonale
14. Cassette de fil
15. Cordon de coupe-herbe
16. Support de lame supérieur
17. Bouton de positionnement
18. Bouton de sécurité
19. Bouton Démarrer
20. Bouton de verrouillage
21. Chargeur (NON INCLUS)
22. Bouton
23. Voyant lumineux

ISTRUZIONI DE MONTAGE

Montage de la poignée de type vélo

- Placez la poignée entre son attache et son support. Ajustez la poignée selon un angle permettant d'avoir une position de travail confortable, puis serrez les quatre vis afin que l'ensemble de la poignée ne puisse pas bouger.
- Placez le revêtement et la commande sur la poignée. Ajustez la poignée selon un angle permettant d'avoir une position de travail

confortable, puis serrez une vis et un écrou afin que l'ensemble de la poignée ne puisse pas bouger.

Montage du capot de protection

Placez le capot de protection de coupe-bordures adapté au moteur, puis serrez les trois vis afin que l'ensemble du capot ne puisse pas bouger.

Installation du harnais

- Réglez le crochet du harnais dans une position confortable.
- Attachez le harnais au niveau du crochet.

Attention : Toujours utiliser le harnais lors de l'utilisation de la débroussailleuse. Attachez le harnais dès que vous avez démarré le moteur et que le moteur est au ralenti. Arrêtez le moteur avant de retirer le harnais.



Pour parer à toute éventualité, à l'utilisation d'un harnais : s'entraîner pour savoir se dégager rapidement de la machine. Lors de cet exercice, ne pas jeter la machine sur le sol, pour ne pas risquer de l'endommager.

Détachement

En cas d'urgence, tirez sur la languette rouge, puis retirez la machine en la tirant vers vous. Veillez particulièrement à garder le contrôle de la machine à ce stade. Ne laissez pas la machine être déviée vers vous ou vers quelqu'un qui se trouve à proximité du lieu de travail.

AVERTISSEMENT :

En perdant le contrôle de la machine, vous risquez de provoquer des blessures corporelles graves ou MORTELLES.

Remplacement de la lame en métal ou une bobine

	ATTENTION: NE JAMAIS utiliser la machine si une lame est voilée, si des dents sont ébréchées ou manquantes. Une lame endommagée doit être immédiatement remplacée
---	--

	ATTENTION: Toujours porter des gants de travail renforcés lors de la manipulation et l'installation d'une lame.
---	--

Lame métallique

- Retournez l'outil pour pouvoir remplacer facilement la lame de coupe.
- Pour démonter la lame de coupe, insérez la clé hexagonale à travers l'ouverture du capot de protection et de la rondelle réceptrice. Faites tourner la rondelle avec la clé hexagonale jusqu'à ce qu'elle soit bloquée. Desserrez l'écrou hexagonal (filetage à gauche) avec la clé hexagonale et enlevez l'écrou, la bague, la rondelle de serrage et la clé hexagonale.
- Montez la lame de coupe sur l'axe de manière à ce que le guide de la rondelle réceptrice s'adapte dans l'alésage central de la lame de coupe. Installez la rondelle de serrage la bague, puis fixez la lame de coupe avec l'écrou hexagonal (couple de serrage de 13 à 23 Nm) tout en maintenant la rondelle réceptrice avec la clé hexagonale. Serrez ensuite l'écrou dans le sens horaire.

Bobine

- Maintenez la tête du coupe-bordures, insérez la clé hexagonale à travers l'ouverture de la rondelle réceptrice, puis serrez l'écrou dans le sens horaire.
- Placez le ressort sur la tête du coupe-bordures
- Alignez la protubérance du côté inférieur du capot avec les fentes des œilletons. Pressez ensuite fermement le capot sur le carter pour le fixer. Vérifiez que les loquets sont entièrement répartis sur le capot.

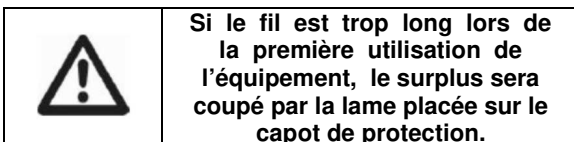

UTILISATION

Démarrage de la machine

- Pour démarrer l'équipement, appuyez sur l'interrupteur de sécurité et tirez sur la gâchette de l'interrupteur. La vitesse de l'outil augmente en accentuant la pression sur la gâchette de l'interrupteur. Relâchez la gâchette de l'interrupteur pour arrêter.

Arrêt de la machine

- Pour arrêter l'appareil, relâchez la gâchette de l'interrupteur.

Procédures de débroussaillage

Correctement équipé avec un carter anti-débris et une tête fil, votre machine peut débroussailler les mauvaises herbes et les herbes hautes dans des zones difficiles d'accès comme le long des clôtures, des murs, des fondations et autour des arbres. Elle peut aussi

servir à dégager la végétation pour une préparation plus aisée d'un jardin ou pour nettoyer une zone particulière.

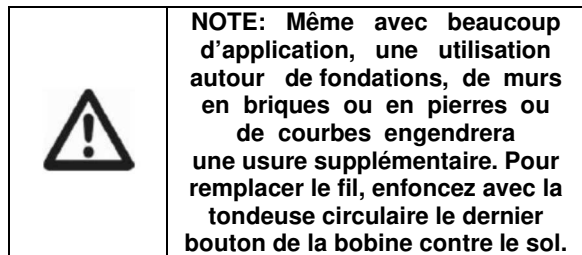

Débroussaillage/fauchage

Déplacez la débroussailleuse avec un mouvement de balancier. Ne pas bouger la tête fil pendant la procédure. Testez la zone à débroussailler pour une bonne hauteur de coupe. Maintenez la tête fil à la même hauteur pour une coupe régulière.

Débroussaillage court

Positionnez la débroussailleuse devant vous légèrement penchée de telle manière à ce que la tête fil soit au-dessus du sol et le contact avec le fil s'effectue au bon point de coupe. Toujours couper loin de l'utilisateur. Ne jamais amener la débroussailleuse en direction de l'utilisateur.

Débroussaillage autour de la clôture/des fondations

Approchez doucement la débroussailleuse près du grillage, de la clôture ou du mur sans frotter contre la barrière. Le fil se cassera ou s'effilochera s'il entre en contact avec la pierre, le mur en briques ou les fondations.

Débroussaillage autour d'arbres

Débroussailliez autour des troncs d'arbres en vous approchant doucement pour que le fil ne touche pas l'écorce. Marchez autour de la zone de débroussaillage de gauche à droite. Approchez l'herbe ou la pelouse avec la pointe du fil légèrement inclinée vers l'avant.

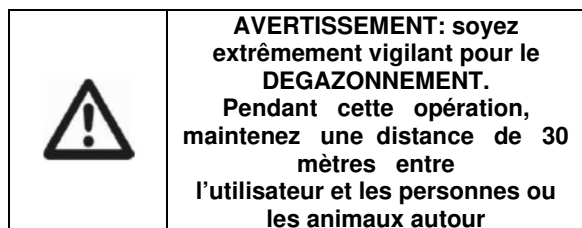

Dégazonnement

Le dégazonnement fait référence à l'enlèvement de toute végétation au sol. Pour ce faire, inclinez vers la droite la pointe de la tête fil d'environ 30 degrés. En ajustant la poignée, vous aurez un meilleur contrôle pendant cette opération. N'essayez pas cette procédure si des débris sont susceptibles d'être projetés et de blesser l'utilisateur, les personnes autour ou d'endommager le terrain.

Ne pas balayer avec la débroussailleuse

Le balayage fait référence à l'inclinaison du fil pour balayer les débris des trottoirs, etc. Votre débroussailleuse est un outil puissant et de petites pierres ou d'autres débris peuvent être projetés à 15 mètres voire plus, pouvant blesser des gens ou endommager des biens tels que des voitures, des maisons et des vitres.

ÉVITER LE REcul

Le recul est une réaction de la lame en mouvement lorsqu'elle entre en contact avec un arbre, un buisson ou un objet solide. La force générée projette violemment la lame en décrivant un arc. Ce recul peut entraîner une perte de contrôle pouvant blesser l'utilisateur ou les passants. Ne pas utiliser la lame à proximité d'un grillage, de pieux en fer, de bordures ou de fondations.

	<p>N'utilisez pas l'outil si la lame en métal est émoussée, fendue ou endommagée. Avant de couper de l'herbe, vérifiez qu'il n'y a aucun obstacle tels que des pierres, des piquets en métal ou des bouts de fil métalliques provenant de clôtures cassées. Si un obstacle ne peut pas être retiré, marquez son emplacement afin de le contourner. Les pierres et le métal émousseraient ou endommageraient la lame. Le fil métallique pourrait se coincer dans la tête de lame et tourner avec elle ou être éjecté dans les airs.</p>
--	---

	<p>N'utilisez pas de débroussailleuse pour couper des arbres.</p>
---	--

NETTOYAGE ET ENTRETIEN

Nettoyage

- Maintenez les fentes de ventilation propres afin d'éviter la surchauffe du moteur.
- Nettoyez régulièrement le bâti de la machine avec un chiffon doux, de préférence après chaque utilisation.
- Maintenez les fentes de ventilation exemptes de poussière et de saleté.
- Si la saleté est tenace, utilisez un chiffon doux mouillé avec de l'eau savonneuse.
- N'utilisez jamais de solvants comme l'essence, l'alcool, l'ammoniaque, etc. Ces solvants peuvent endommager les pièces en plastique.

Entretien

- Nos machines sont conçues pour fonctionner longtemps avec un entretien minimal. Un fonctionnement satisfaisant permanent peut être obtenu grâce à un entretien approprié de la machine et à un nettoyage régulier.

- Afin de maintenir la capacité de la batterie, nous vous recommandons de décharger complètement la batterie une fois par mois puis de la recharger entièrement. Le stockage du souffleur doit être effectué uniquement lorsque la batterie est entièrement chargée. En cas de stockage prolongé, rechargez la batterie périodiquement. Stockez le souffleur dans un endroit sec et à l'abri du gel ; la température ne doit pas y dépasser 40 °C.

TECHNICAL DETAILS

Tension nominale	40 V Max. 2x20V .Max.
Vitesse de rotation	5800min ⁻¹
Bobine	340mmx2mm 4m
Lame	255mm 3 dents
Poids	4.5 kg

Valeurs des émissions sonores mesurées selon la norme applicable :

Débroussailleuse

L _{PA}	79.1 dB(A)	K = 3 dB(A)
L _{WA}	88.4 dB(A)	K = 2.31 dB(A)

Coupe bordures

L _{PA}	77.9 dB(A)	K = 3 dB(A)
L _{WA}	83.4 dB(A)	K = 2.04 dB(A)

Niveau de puissance acoustique garanti
L_{WA} 94 dB(A)

	<p>ATTENTION! Lorsque la pression acoustique dépasse la valeur de 85 dB(A), il est nécessaire de porter des dispositifs individuels de protection de l'ouïe.</p>
---	---

Valeur quadratique moyenne pondérée de l'accélération selon la norme applicable :
Poignée gauche, a_h=1.35m/s²
Poignée droite, a_h=1.11m/s²
k=1.5m/s²



La valeur totale de vibrations déclarée a été mesurée conformément à une méthode d'essai normalisée et peut être utilisée pour comparer un outil à un autre; l'indication du fait que la valeur totale de vibrations déclarée peut également être utilisée pour une évaluation préliminaire de l'exposition.



L'émission de vibration au cours de l'utilisation réelle de l'outil électrique peut différer de la valeur totale déclarée, selon les méthodes d'utilisation de l'outil; et signifiant la nécessité d'identifier les mesures de sécurité visant à protéger l'opérateur, qui sont basées sur une estimation de l'exposition dans les conditions d'utilisation réelles (compte tenu de toutes les parties constituantes du cycle de fonctionnement, telles que les temps d'arrêt de l'outil et de fonctionnement au repos, en plus du temps de déclenchement).

SERVICE APRÈS-VENTE

_ Un commutateur endommagé doit être remplacé dans nos ateliers du service après-vente.

_ Si le remplacement du câble d'alimentation est nécessaire, cela doit être réalisé par le fabricant ou son agent pour éviter un danger.

Service Après-Vente et Assistance

Notre Service Après-Vente répond à vos questions concernant la réparation et l'entretien de votre produit et les pièces de rechange. Vous trouverez des vues éclatées ainsi que des informations concernant les pièces de rechange également sous : www.eco-repa.com

Les conseillers techniques et assistants X-PERFORMER sont à votre disposition pour répondre à vos questions concernant nos produits et leurs accessoires : sav@eco-repa.com

ENTREPOSAGE

_ Nettoyez soigneusement toute la machine et ses accessoires.

_ Entrez-la hors de la portée des enfants, dans une position stable et sûre, dans un lieu sec et tempéré, évitez les températures trop hautes ou trop basses.

_ Protégez-la du rayonnement direct du soleil. Tenez-la, si possible, dans le noir.

_ Ne l'enfermez pas dans des sacs en plastique car de l'humidité pourrait s'y former.

Entreposage de la batterie

_ Entrez vos batteries dans un espace frais. La température optimale pour entreposer votre batterie Li-ion pendant une longue période est de 2 °C (la perte de la capacité ne sera que de 6 % par an (perte de 20 % à 25 °C). N'entrez jamais les batteries quand elles sont déchargées.

_ Il est préférable de recharger souvent les batteries Li-ion lorsqu'elles sont déchargées. Une charge optimale en cas d'entreposage prolongé pour votre batterie Li-ion est de 40 % de sa capacité.

GARANTIE

Pour les clauses de garantie, reportez-vous aux conditions de garantie ci-jointes.



DOUBLEZ VOTRE GARANTIE
ENREGISTREZ VOTRE GARANTIE SUR
www.elemttechnic.com

En vous inscrivant :

- * Vous doublez la durée de votre garantie
- * Vous bénéficiez d'informations régulières sur nos nouveaux produits et nos promotions

ENVIRONNEMENT



Si, après un certain temps, vous décidez de remplacer votre machine, ne vous en débarrassez pas avec les ordures ménagères mais destinez-la à un traitement respectueux de l'environnement.

PACKS-BATTERIES



Li-ion

Packs-batteries

Vous devez vous débarrasser des packs batteries usagés de manière écologique et dans le respect de la réglementation locale.

- Déchargez le pack-batteries en faisant tourner la machine à vide jusqu'à ce que le moteur s'arrête.
- Livrez les pack-batteries comme petit déchet chimique au dépôt de traitement écologique de votre commune.



Pour en savoir plus :
www.quefairedemesdechets.fr

Le manuel est disponible en format PDF sur le site : www.eco-repa.com

Vous pouvez faire la demande du manuel d'instruction sous format PDF par mail :
info@eco-repa.com

Fabriqué en Chine

2021

NL BOSMAAIER - GRASTRIMMER

(Zonder batterij / Zonder lader)

TOEPASSINGSGBIED

Afhankelijk van de gemonteerde snijgereedschappen, kan de bosmaaier gebruikt worden om grasvelden of weilanden te maaien alsook om struikgewas, ondergroei, haagjes en zeer kleine boompjes te trimmen. Het toestel is bedoeld voor privaat gebruik. Het toestel mag niet voor andere doeleinden gebruikt worden. Niet geschikt voor professioneel gebruik.

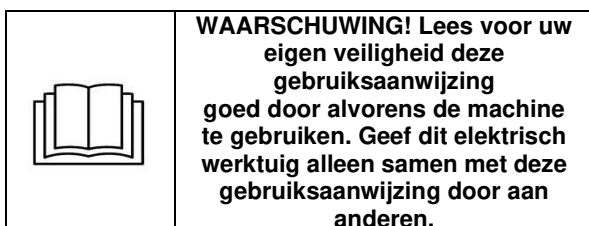

ALGEMENE VEILIGHEIDS- EN ONGEVALPREVENTIEREGELS

Volg bij gebruik van de machine altijd de bijgeleverde veiligheidsvoorschriften
WAARSCHUWING! Neem alle voorschriften en veiligheidswaarschuwingen door. Het niet naleven van de voorschriften kan elektrische schokken, brand en/of ernstige verwondingen veroorzaken. Bewaar de veiligheidswaarschuwingen en de instructies als referentie voor later. Het hierna gebruikte begrip „elektrisch gereedschap“ heeft betrekking op elektrisch gereedschap, gevoed door het elektriciteitsnet (met elektriciteitskabel) of op batterij (snoerloos).

Werkplaats

- Hou de werkplaats opgeruimd en goed verlicht. Wanorde en een slecht verlichte werkplaats kunnen tot ongevallen leiden.
- Gebruik het apparaat niet in een omgeving waarin zich brandbare vloeistoffen, gassen of stof bevinden. Elektrisch gereedschap brengt vonken voort die dergelijke stoffen of dampen kunnen laten ontbranden.
- Zorg dat er geen kinderen of andere personen in de buurt zijn als u het elektrisch apparaat gebruikt. Afleiding kan ervoor zorgen dat u de controle over het toestel verliest.

Elektrische veiligheid

- Controleer altijd of de netspanning overeenstemt met deze vermeld op het typeplaatje.
- De stekker van het apparaat moet in het stopcontact passen. De stekker mag op geen enkele wijze worden gewijzigd. Gebruik geen adapterstekkers in combinatie met geaarde apparaten. Ongewijzigde stekkers en passende stopcontacten doen het risico op elektrische schokken afnemen.

- Vermijd lichamelijk contact met geaarde oppervlakken, zoals buizen, radiators, fornuizen en koelkasten. Er bestaat een groter risico op elektrische schokken wanneer uw lichaam geaard is.
- Hou het apparaat buiten bereik van regen of vocht. Het binnendringen van water in een elektrisch apparaat verhoogt het risico op elektrische schokken.
- Beschadig het snoer niet. Gebruik de kabel niet om het apparaat te dragen of op te hangen, of de stekker uit het stopcontact te trekken. Hou de kabel buiten bereik van hitte, olie, scherpe randen of bewegende onderdelen van het apparaat. Beschadigde of in de war geraakte kabels verhogen het risico op elektrische schokken.
- Wanneer u het gereedschap buitenshuis gebruikt, gebruik dan een verlengkabel die geschikt is voor gebruik buiten. Het gebruik van een verlengkabel die geschikt is voor gebruik buitenshuis vermindert het gevaar voor een elektrische schok.
- Wanneer het gebruik van het gereedschap in een vochtige omgeving niet te vermijden is, gebruik dan een aansluitpunt dat beveiligd is met een verliesstroomschakelaar. Het gebruik van een verliesstroomschakelaar vermindert het gevaar voor een elektrische schok.

Veiligheid van personen

- Wees aandachtig. Let op wat u doet en ga verstandig aan het werk met elektrisch gereedschap. Gebruik het apparaat niet als u moe bent of onder invloed bent van drugs, alcohol of medicijnen. Eén moment van onoplettendheid bij het gebruik van het apparaat kan tot ernstige verwondingen leiden.
 - Draag uw persoonlijke veiligheidsuitrusting en steeds een veiligheidsbril. Door een persoonlijke veiligheidsuitrusting (stofmasker, niet glijdende veiligheidsschoenen, een veiligheidshelm of een gehoorbescherming - afhankelijk van de aard en het gebruik van het elektrisch gereedschap) te dragen, doet u het risico op verwondingen afnemen.
 - Voorkom een ongewilde inbedrijfstelling. Ga na of de schakelaar op "UIT(0)" staat voor u de stekker in het stopcontact steekt. Als u bij het dragen van het apparaat de vinger aan de schakelaar houdt of de stekker in het stopcontact steekt terwijl het ingeschakeld is, kan dat tot ongevallen leiden.
 - Verwijder instelgereedschap of schroefsleutels voor u het apparaat inschakelt. Gereedschap dat of een sleutel die zich in een draaiend onderdeel van het apparaat bevindt, kan tot verwondingen leiden.
 - Overhaast je niet. Zorg ervoor dat u stevig staat en in evenwicht blijft.
- Dit maakt een betere controle van het gereedschap in onverwachte situaties.*
- Draag gepaste kleding. Draag geen wijde kleren en geen sieraden. Hou uw haar, kleren en handschoenen buiten het bereik van bewegende

delen. Losse kleren, sieraden en lange haren kunnen door bewegende delen worden gegrepen.

- Als er stofafzuig- en stofopvanginrichtingen kunnen worden gemonteerd, moet u ervoor zorgen dat die aangesloten zijn en juist worden gebruikt. Het gebruik van dergelijke inrichtingen doet de gevaren door stof afnemen.

Zorgvuldige omgang met en gebruik van elektrisch gereedschap

- Overbelast het apparaat niet. Gebruik voor uw werk het elektrische gereedschap dat daarvoor bestemd is. Elektrisch gereedschap zal beter presteren en veiliger werken wanneer het wordt gebruikt in situaties waarvoor het dient.
- Gebruik geen elektrisch apparaat waarvan de schakelaar defect is. Een elektrisch apparaat dat niet meer kan worden in- of uitgeschakeld, is gevaarlijk en moet worden hersteld.
- Trek de stekker uit het stopcontact voor u het apparaat instelt, accessoires vervangt of het apparaat opbergt. Deze voorzorgsmaatregel voorkomt dat het apparaat ongewild wordt gestart.
- Bewaar ongebruikt elektrisch gereedschap buiten het bereik van kinderen. Laat personen die niet vertrouwd zijn met het apparaat of die deze gebruiksaanwijzing niet hebben gelezen, het apparaat niet gebruiken. Elektrisch gereedschap is gevaarlijk als het door onervaren personen wordt gebruikt.
- Ga zorgvuldig om met het apparaat. Controleer op verkeerd uitgelijnde of vastgelopen bewegende onderdelen, breuk of andere defecten die de werking van het gereedschap zouden kunnen beïnvloeden. Elektrisch gereedschap dat defect is moet hersteld worden. Veel ongevallen worden veroorzaakt door slecht onderhouden elektrisch gereedschap.
- Hou snijgereedschap scherp en zuiver. Zorgvuldig onderhouden snijgereedschap met scherpe kanten raakt minder snel geklemd en is gemakkelijker te hanteren.
- Gebruik elektrisch gereedschap, accessoires, speciaal gereedschap en dergelijke meer in overeenstemming met deze gebruiksaanwijzing en zoals het voor het type van apparaat is voorgeschreven. Hou bovendien rekening met de werkomstandigheden en de uit te voeren werkzaamheden. Het gebruik van elektrisch gereedschap voor andere doeleinden dan de voorgeschreven, kan tot gevaarlijke situaties leiden.

Service

- Laat uw apparaat uitsluitend door gekwalificeerde vaklui en met originele reserveonderdelen herstellen. Zo bent u er zeker van dat het apparaat aan de veiligheidseisen blijft voldoen.

	WAARSCHUWING! Verpakkingsmateriaal is geen speelgoed! Kinderen mogen niet spelen met plastic zakken! Gevaar voor verstikking!
---	--

SYMBOLLEN

	Gevaar voor lichamelijk letsel of materiële schade.
	Lees voor gebruik de handleiding.
	Risico op uitwerpen. Houd mensen weg
	Een veiligheidszone van 15 meter bewaren rond de machine
	De nylon draad of het maaiblad niet aanraken vooraleer het blad volledig stilstaat voor vervanging
	Risico op vliegende voorwerpen. Gebruik het snijgereedschap niet zonder de beschermkap op zijn plaats.
	Terugslag!
	Houd uw boeten uit de buurt van scherpe delen.
	Houd uw handen uit de buurt van de snijbladen: gevaar voor ernstig letsel
	Verwijder de batterij voordat u afstel- of reinigingswerkzaamheden uitvoert aan het tuingereedschap of als het tuingereedschap een bepaalde tijd niet wordt gebruikt.
	Een veiligheidshelm dragen
	Draag altijd oogbescherming.

	Draag altijd gehoorbescherming.
	Draag altijd een ademhalingsmasker.
	Werkhandschoenen dragen
	Antisliplaarzen dragen
	Deze machine is niet geschikt voor gebruik met een getand zaagblad.
	Niet gebruiken in de regen
	CE Conform de Europese toepasselijke standaarden op het gebied van veiligheid.

BIJKOMENDE VEILIGHEIDSWAARSCHUWINGEN VOOR BOSMAAIERS

Algemene instructies

- Laat personen die niet vertrouwd zijn met de bosmaaier/draadtrimmer of deze handleiding, het gereedschap niet gebruiken. Bosmaaiers en draadtrimmers zijn gevaarlijk in de handen van niet-opgeleide gebruikers.
- Wees er zeker van dat iemand die de bosmaaier/draadtrimmer gaat gebruiken, vooraf de handleiding heeft gelezen.
- Laat het gereedschap nooit gebruiken door personen die niet vertrouwd zijn met deze handleiding, of personen (inclusief kinderen) met verminderde fysieke, zintuiglijke of mentale capaciteiten, of onvoldoende ervaring en kennis. De plaatselijke regelgeving legt mogelijk beperkingen op wat de leeftijd van gebruikers betreft.
- Gebruik het gereedschap met de grootst mogelijke zorg en aandacht.
- Werk enkel met het gereedschap als u een goede fysieke conditie hebt. Werk altijd op een kalme en zorgvuldige manier. Gebruik uw gezond verstand en vergeet niet dat de persoon die het gereedschap bedient of gebruikt, verantwoordelijk is voor ongevallen of gevaren voor andere personen of hun eigendommen.
- Gebruik het gereedschap nooit nadat u alcohol hebt gedronken of drugs hebt genomen, of als u zich moe of ziek voelt.

- Vermijd ongewild starten. Draag gereedschap waarvan de batterij is geïnstalleerd, niet met de vinger op de schakelaar.
- Als het gereedschap een probleem of een teken van abnormaal gedrag vertoont, moet de motor onmiddellijk worden uitgeschakeld.
- Schakel het gereedschap uit en verwijder het batterijpack wanneer u een pauze neemt en wanneer u het gereedschap onbewaakt achterlaat. Plaats het bovendien op een veilige plaats om gevaar voor anderen of beschadiging van het gereedschap te voorkomen.
- Forceer het gereedschap niet. Het zal beter werken en met een kleiner risico op letsels wanneer het gebruikt wordt tegen het tempo waarvoor het werd ontwikkeld.
- Reik niet te ver. Zorg altijd voor een gepast steunpunt voor de voeten en een goed evenwicht.

Controle vóór u begint

- Verwijder altijd de batterij om te voorkomen dat het apparaat per ongeluk in werking schiet. Koppel altijd de batterij los vóór u onderhoud uitvoert aan het apparaat.
- Controleer het apparaat op tekenen van slijtage of beschadiging, en repareer het indien nodig, vóór u het apparaat gebruikt en na elke krachtige schok.
- Inspecteer de werkzone. Verwijder alle losse voorwerpen, zoals stenen, glasscherven, spijkers, staaldraad, touw, enz., die weggeslingerd kunnen worden of zich rond het maaisysteem of de beschermkap kunnen wikkelen.
- De persoon die met het apparaat werkt, moet ervoor zorgen dat andere personen of dieren tijdens het werk op minstens 15 meter afstand blijven. Wanneer verschillende personen in dezelfde zone aan het werk zijn, moet een veiligheidsafstand van minstens 15 meter worden gerespecteerd.
- Voer een algemene inspectie uit van het apparaat vóór u het gebruikt. Zie onderhoudsschema.

Persoonlijke veiligheid

- Het maaisysteem stopt niet onmiddellijk wanneer het apparaat wordt uitgeschakeld.
- Het apparaat is uitsluitend ontwikkeld voor gebruik als bosmaaier/trimmer. Gebruik de bosmaaier/grastrimmer enkel voor werkzaamheden waarvoor hij bedoeld is.
- Blijf alert, kijk goed wat u doet, en gebruik uw gezond verstand wanneer u werkt met elektrisch gereedschap. Werk niet met elektrisch gereedschap wanneer u moe bent of onder invloed van drugs, alcohol of geneesmiddelen. Een ogenblik van onoplettendheid terwijl u aan het werken bent met elektrisch gereedschap, kan ernstige persoonlijke verwondingen tot gevolg hebben.
- Dit apparaat is niet bedoeld voor gebruik door personen (inclusief kinderen) met verminderde fysieke, zintuiglijke of mentale capaciteiten, of onvoldoende ervaring en kennis, tenzij ze onder toezicht staan of de nodige opleiding hebben gekregen over het gebruik van het apparaat, van een persoon die verantwoordelijk is voor hun veiligheid. Op kinderen moet toezicht worden

gehouden om te garanderen dat ze niet spelen met het apparaat.

- Laat nooit toe dat het apparaat wordt gebruikt of onderhouden door kinderen of andere personen die niet de nodige opleiding hebben gekregen over het gebruik van het apparaat en/of de batterij. De plaatselijke wetgeving legt mogelijk beperkingen op wat de leeftijd van gebruikers betreft.
- Bewaar het gereedschap in een afsluitbare zone zodat het buiten het bereik blijft van kinderen en onbevoegde personen.
- Houd handen en voeten altijd weg uit de maaizone en in het bijzonder wanneer u de motor inschakelt.
- Draag gepaste kledij. Draag geen loshangende kledij of juwelen. Houd uw haar, kledij en handschoenen uit de buurt van bewegende onderdelen. Loshangende kledij, juwelen of lang haar kan vastgegrepen worden door bewegende onderdelen.
- Werk nooit met het apparaat als u moe bent, als u alcohol hebt gedronken, of als u medicatie neemt die een invloed kan hebben op uw zicht, uw inschattingsvermogen of uw coördinatie.
- Schakel het apparaat uit wanneer het verplaatst moet worden. Verwijder altijd de batterij wanneer u het apparaat aan een andere persoon doorgeeft.

Gebruik en onderhoud van elektrisch gereedschap

- Gebruik nooit een apparaat dat op welke manier dan ook werd gewijzigd en dus niet meer beantwoordt aan de oorspronkelijke specificaties. Gebruik het apparaat nooit in de buurt van ontplofbare of brandbare materialen.
- Gebruik nooit een apparaat dat een defect vertoont. Voer de veiligheidscontroles en de onderhoudsinstructies uit die beschreven worden in deze handleiding. Bepaalde onderhoudswerkzaamheden moeten worden uitgevoerd door opgeleide en gekwalificeerde specialisten.
- Gebruik enkel originele vervangonderdelen.
- Zorg ervoor dat ventilatieopeningen altijd open blijven.
- Vóór het apparaat wordt ingeschakeld, moeten alle kappen, beschermingen en handgrepen worden geïnstalleerd.
- Gebruik het apparaat enkel bij daglicht of in andere omstandigheden met een goede verlichting.
- Gebruik het apparaat nooit bij slecht weer, bijvoorbeeld bij mist, in de regen, op vochtige of natte plaatsen, bij sterke wind, bij grote koude, bij het risico op een blikseminslag, enz. Zeer warm weer kan ertoe leiden dat het apparaat oververhit geraakt.



Gebruik altijd uw gezond verstand

Het is niet mogelijk elke denkbare situatie te voorzien die u kunt tegenkomen. Ga altijd zorgvuldig te werk en gebruik uw gezond verstand. Vermijd alle omstandigheden waarvan u vindt dat u boven uw mogelijkheden moet gaan. Als u ondanks het lezen van deze handleiding er niet zeker van

bent hoe u het apparaat moet bedienen, moet u een deskundige raadplegen vóór u verdergaat.

BIJKOMENDE VEILIGHEIDSINSTRUCTIES VOOR BATTERIJEN EN LADERS

- Bescherm het batterijpack tegen regen en vocht. Binnendringend water in de batterijlader verhoogt het gevaar voor een elektrische schok.
- Laad enkel bij met de lader die door de fabrikant is opgegeven. Een lader die geschikt is voor een bepaald type batterij kan brandgevaar opleveren wanneer hij gebruikt wordt met een andere batterij.
- Laad geen andere batterijen op. De batterijlader is enkel geschikt voor het laden van onze batterijen binnen de opgegeven spanningsbereiken. Bij ander gebruik ontstaat er explosie- en brandgevaar.
- Hou de batterijlader proper. Vuil kan tot een gevaarlijke elektrische schok leiden.
- Controleer vóór elk gebruik de batterijlader, het snoer en de stekker. Gebruik de batterijlader niet wanneer er defecten opgemerkt worden. Maak zelf de batterijlader niet open maar laat hem enkel met originele onderdelen door vakbekwame mensen herstellen. Beschadigde batterijladers, kabels en stekkers verhogen het gevaar voor een elektrische schok.
- Gebruik de batterijlader niet op makkelijk ontbrandbare oppervlakken (bv. papier, textiel, enz.) of in brandgevaarlijke omgevingen. Er is gevaar voor brand door het opwarmen van de batterijlader tijdens het laden.
- Bij verkeerd gebruik van de batterij kan er vloeistof uit vrijkomen. Vermijd contact hiermee. Indien dit per ongeluk toch gebeurt, spoel dan met water. Indien de vloeistof met de ogen in contact komt, zoek dan bijkomend medische hulp. Vloeistof die uit de batterij vrijkomt kan irritatie of brandwonden veroorzaken.
- Maak zelf de batterij niet open. Er is gevaar voor kortsluiting.
- Bescherm de batterij tegen hitte, bv. tegen continue zonnestraling of vuur. Er is ontploffingsgevaar.
- Sluit de batterij niet kort. Er is ontploffingsgevaar.
- Indien de batterij beschadigd is of verkeerd gebruikt werd, kunnen er dampen vrijkomen. Indien u hier last van ondervindt, zorg dan voor voldoende verse lucht en contacteer een dokter. De dampen kunnen het ademhalingsstelsel irriteren.

	Verbrand de lader en de batterij niet.
	Stel de lader en de batterij niet bloot aan temperaturen boven 50 °C.
	Stel de lader en de batterij niet bloot aan vocht.

Laders

- Probeer nooit om niet-oplaadbare batterijen te laden.
- Laat defecte snoeren onmiddellijk herstellen.
- Niet blootstellen aan water.
- Open de lader niet.
- De behuizing van de lader niet doorboren.
- De lader is uitsluitend bestemd voor gebruik binnenshuis.

OPLADEN EN INBRENGEN OF VERWIJDEREN VAN DE BATTERIJ





	Opmerking: als de batterij niet goed in de lader past, koppel ze dan los en controleer op de specificatiefiche of dit het juiste model batterijpack is voor deze lader. Laad geen ander batterijpack of een batterijpack dat niet stevig in de lader past.
---	---

1. Controleer de lader en het batterijpack geregeld tijdens het opladen.
2. Koppel de lader los van het stopcontact en van het batterijpack wanneer de batterij opgeladen is.
3. Laat het batterijpack volledig afkoelen vóór u het gebruikt.
4. Berg de lader en het batterijpack binnen op, buiten het bereik van kinderen.

	OPMERKING: als de batterij heet is na langdurig gebruik in het apparaat, laat ze dan tot kamertemperatuur afkoelen vóór u ze oplaadt. Dit zal de levensduur van uw batterijen verlengen.
---	---

Pictogrammen op de oplader

De volgende pictogrammen zijn van toepassing op de oplader:

	Klasse II - De machine is dubbel geïsoleerd een aardedraad is daarom niet nodig.
	Gebruik de lader enkel binnenshuis.
	Storingbestendige scheidingstransformator.
	Thermische beveiligingsschakelaar.

Verwijderen/inbrengen van de batterij

	WAARSCHUWING: controleer vóór u de haagschaar afstelt of het apparaat uitgeschakeld is of verwijder het batterijpack.
---	--

- Houd het gereedschap met één hand vast en het batterijpack met de andere.
- Om te installeren: duw en schuif het batterijpack in de batterijhouder tot de ontgrendelpal aan de achterzijde van de batterij vastklikt en controleer of de batterij stevig vastzit vóór u begint te werken.
- Om te verwijderen: duw op de ontgrendelpal van de batterij en trek tegelijkertijd het batterijpack uit zijn houder.

BESCHRIJVING

1. Batterij (NIET INBEGREPEN)
2. Elektrische draad
3. Rechte handgreep
4. De handgreepbuis
5. Draagriem
6. Linker handgreep
7. Kruisconnector voor handvat
8. Vergrendelschroef
9. Aluminium buis
10. Motorbehuizing
11. Mes
12. beschermkap van het mes
13. Inbussleutel en inbussleutel
14. Draadcassette
15. Gras trimmer snoer
16. Bovenste messteun
17. Positioneringsknop
18. Beveiligingsknop
19. Startknop
20. Vergrendelknop
21. Oplader (NIET INBEGREPEN)
22. Knop
23. Indicatielampje

MONTAGE

Montage fietshandgreep

- Plaats de fietshandgreep tussen de fietshandgreepklem en de fietshandgreephouder. Zet de fietshandgreep in een comfortabele werkhoeek en draai daarna de vier schroeven vast zodat de fietshandgreep stevig vastzit.
- Plaats het handvat op de handvathouder van de fietshandgreep. Zet het handvat in een comfortabele werkhoeek en draai daarna de schroef (B) en moer vast zodat het handvat stevig vastzit.

Montage van de beschermkap

Plaats de correcte beschermkap voor de motor in kwestie en draai daarna de drie schroeven vast zodat de beschermkap stevig vastzit.

De schouderriem installeren

- Stel de hanger van de schouderriem in op een comfortabele positie.
- Gesp de schouderriem aan de hanger vast.



Let op: Gebruik altijd het harnas wanneer u de bosmaaier gebruikt.

Maak het harnas vast zodra u de motor heeft gestart en de motor stationair draait. Zet de motor af voordat u het harnas verwijdert.

Om op elke gebeurtenis voorbereid te zijn, het gebruik van een harnas: train jezelf om snel uit de machine te komen. Gooi de machine tijdens deze oefening niet op de grond om beschadiging te voorkomen.

Onthechting

Trek in geval van nood aan het rode lipje en verwijder de machine door deze naar u toe te trekken. Let er vooral op dat u op dit punt de controle over de machine houdt. Laat de machine niet naar u of naar iemand in de buurt van de werkplek afbuigen.

WAARSCHUWING:

Als u de controle over de machine verliest, kan dit ernstig lichamelijk letsel of de DOOD veroorzaken.

Het metalen mes of de spoel vervangen

	OPGELET: Gebruik NOOIT een mes dat verbogen is, dat tanden mankeert of beschadigde tanden heeft. Vervang een beschadigd mes onmiddellijk.
--	--

	OPGELET Draag altijd stevige werkhandschoenen tijdens het monteren en vastnemen van een mes.
--	---

Metalen mes

- Draai het gereedschap ondersteboven zodat u het mes eenvoudig kunt vervangen.
- Steek, om het mes te demonteren, de zeskantsleutel door het gat in de beschermkap en ring (1). Draai aan de ring tot hij geblokkeerd wordt met de zeskantsleutel. Draai de zeskantmoer los (linkshandige schroefdraad) met de dopsleutel en verwijder de moer (5), de schotelring, de klemring en de zeskantsleutel.
- Plaats het mes zo op de as dat de geleider van de ring in de uitsparing in het mes past. Plaats de klemring en de schotelring, en zet het mes vast met de zeskantmoer met een draaimoment van 13 tot 23 Nm terwijl u de ring blokkeert met de zeskantsleutel. Draai daarna de moer vast door ze in wijzerzin te draaien.

Spoel

- Houd de trimkop vast, steek de moersleutel door het gat in de ring, en draai daarna de moer vast door ze in wijzerzin te draaien.
- Plaats de veer in de trimkop.
- Lijn het uitsteeksel aan de onderkant van de kap af met de gleuven van de gaatjes. Duw de kap daarna stevig op de behuizing om ze vast te zetten. Let erop dat de pallen zich volledig spreiden in de kap.

	Als de draad te lang is wanneer u het gereedschap voor de eerste keer gebruikt, wordt het teveel afgesneden door het mes op de beschermkap.
--	--

BEDIENING

Starten van de machine

□ U start het gereedschap door de veiligheidsschakelaar in te duwen en aan de trekkerschakelaar te trekken. De snelheid van het gereedschap wordt verhoogd door meer druk op de trekkerschakelaar uit te oefenen. Laat de trekkerschakelaar los om te stoppen.

Stoppen van de machine

□ Laat de trekkerschakelaar los om het apparaat te stoppen.

Trimmethodes

Wanneer uw toestel goed is uitgerust met een afvalscherp en spoelkop zal uw toestel lelijk onkruid en lang gras trimmen op moeilijk bereikbare plaatsen – naast afsluitingen, muren, funderingen en rond bomen. Het kan ook gebruikt worden voor het scalperen om begroeiing tot tegen de grond te verwijderen voor een makkelijker voorbereiding van een tuin of om een bepaald gebied op te ruimen.

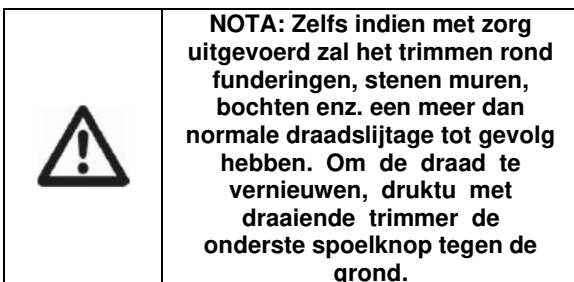

Trimmen/maaien

Beweeg de trimmer heen en weer met een sikkelbeweging. Til de spoelkop hierbij niet op. Test de maaïhoogte in het te trimmen gebied. Hou de spoelkop op een constante hoogte voor een gelijkmatige maaïhoogte.

Van dichtbij trimmen

Breng de trimmer recht vooruit met een kleine helling zodat de onderkant van de spoelkop boven de grond is en het contact met de snijdraad op het juiste punt plaats heeft. Snij altijd weg van de gebruiker. Trek de trimmer niet naar de gebruiker toe.

Trimmen rond afsluiting / fundering

Wees voorzichtig bij het trimmen rond draadafsluitingen, omheiningen, stenen muren en funderingen; nader langzaam om heel dicht te kunnen trimmen zonder dat de snijdraad de afbakening raakt. Wanneer de snijdraad in contact komt met stenen, bakstenen muren of funderingen dan zal hij afbreken of rafelen. Wanneer de snijdraad een afsluiting raakt dan breekt hij af.

Trimmen rond bomen

Trim rond bomen door langzaam te naderen zodat de snijdraad niet in contact komt met de

schors. Loop rond de boom terwijl u van links naar rechts trimt. Nader het gras of het onkruid met de tip van de snijdraad en kantel de spoelkop lichtjes voorwaarts.

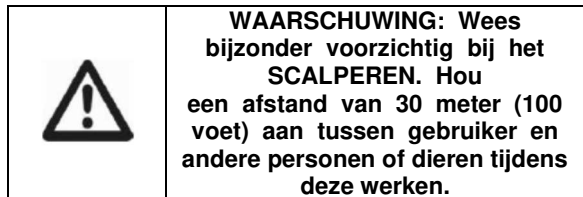

Scalperen

Scalperen refereert naar het verwijderen van alle vegetatie tot tegen de grond. Om dit te doen kantelt u de spoelkop ongeveer 30 graden naar rechts. Door de handgreep aan te passen heeft u betere controle tijdens het werken. Probeer deze procedure niet uit te voeren als er kans bestaat op wegvliegend vuil dat de gebruiker of andere personen kan verwonden of schade kan veroorzaken aan eigendommen.

Ga niet vegen met de trimmer

Vegen verwijst naar het kantelen van de spoelkop om afval van paden e.d. te verwijderen. Uw trimmer is een krachtig gereedschap en kleine steentjes of ander soort afval kan 50 voet (15 meter) of meer weggeslingerd worden en schade veroorzaken aan nabijgelegen eigendommen zoals auto's, huizen en vensters.

VERMIJD TERUGSLAG

Terugslag is de reactie van een draaiend mes als het in contact komt met een sterke boom, een struik of een stevig voorwerp. De kracht die daarbij optreedt duwt het mes weg onder een hoek. Terugslag kan leiden tot verlies van controle en verwondingen bij de gebruiker of omstaanders veroorzaken. Gebruik het mes niet in de buurt van afsluitingen met kettingen, metalen palen, boordstenen of funderingen.



REINIGING EN ONDERHOUD

Reiniging

- Reinig de ventilatiesleuven van de machine om oververhitting van de motor te voorkomen.
- Reinig regelmatig de behuizing van de machine met een zachte doek, bij voorkeur na ieder gebruik.
- Hou de ventilatiesleuven vrij van stof en vuil.
- Als het vuil niet verwijderd kan worden, gebruik dan een zachte doek bevochtigd met zeepwater.
- Gebruik nooit oplosmiddelen zoals benzine, alcohol, ammoniakwater, etc. Deze oplosmiddelen kunnen de plastic onderdelen beschadigen.

Onderhoud

- Onze machines werden ontworpen om gedurende een lange tijd te werken met een minimum aan onderhoud. Een voortdurende goede werking is afhankelijk van een goede zorg voor de machine en een regelmatig reinigen ervan.
- Om de batterijcapaciteit maximaal te behouden, bevelen we aan de batterij om de maand geheel te ontladen en weer volledig op te laden. Berg het apparaat enkel op met een volledig opgeladen batterij en laad de batterij nu en dan bij als het apparaat lange tijd niet wordt gebruikt. Bewaar het apparaat op een droge en vorstvrij

TECHNISCHE GEGEVENS

Nominale spanning	40 V Max. 2x20V .Max.
Toerental	5800min ⁻¹
Spoel	340mmx2mm 4m
maaischijf	255mm 3 tanden
gewicht	4.5 kg

Geluidsniveawaarden gemeten volgens de van toepassing zijnde standaard :

Bosmaaier

L _{PA}	79.1 dB(A)	K = 3 dB(A)
L _{WA}	88.4 dB(A)	K = 2.31 dB(A)

Grastrimmer

L _{PA}	77.9 dB(A)	K = 3 dB(A)
L _{WA}	83.4 dB(A)	K = 2.04 dB(A)

Gegarandeerd geluidsvermogen L_{WA} 94 dB(A)



Gewogen kwadratische gemiddelde waarde de van toepassing zijnde standaard :
Linker handgreep,, a_h=1.35m/s²
Rechterhandgreep, a_h=1.11m/s²

k=1.5m/s²



De aanduiding van het feit dat de aangegeven totale trillingenwaarde werd gemeten conform een genormaliseerde proefmethode en kan worden gebruikt om een instrument met een ander instrument te vergelijken; de aanduiding van het feit dat de aangegeven totale trillingenwaarde ook kan worden gebruikt voor een voorafgaande evaluatie van de blootstelling.



Een waarschuwing die stipuleert dat de emissie van trilling in de loop van het werkelijke gebruik van het elektrische instrument kan verschillen van de aangegeven totale waarde, volgens de gebruiksmethodes van het instrument; door de noodzaak aan te geven de veiligheidsmaatregelen te identificeren met de bedoeling de operator te beschermen, welke gebaseerd zijn op een raming van de blootstelling in de werkelijke gebruiksomstandigheden (rekening houdend met alle bestanddelen van de werkingscyclus, zoals de stoptijden van het instrument en de werkingstijden in rust, naast de uitschakeltijd)

SERVICEDIENST

_ Beschadigde schakelaars moeten in de werkplaats van onze klantendienst hersteld worden.

_ Als de vervanging van de voedingskabel noodzakelijk is, moet dit plaatsvinden door de fabrikant of zijn agent om een gevaar te voorkomen.

KLANTENSERVICE EN GEBRUIKSADVIEZEN

Onze klantenservice beantwoordt uw vragen over reparatie en onderhoud van uw product en over vervangingsonderdelen. Explosietekeningen en informatie over vervangingsonderdelen vindt u ook op :

www.eco-repa.com

Het X-PERFORMER-team voor gebruiksadvisen helpt u graag bij vragen over onze producten en toebehoren : sav@eco-repa.com

OPSLAG

Reinig zorgvuldig de gehele machine en het toebehoren.

- Berg de machine op buiten het bereik van kinderen, in een stabiele en veilige positie en op een droge plaats met een gematigde temperatuur. Vermijd te hoge en te lage temperaturen.
- Bescherm de machine tegen direct invallend licht. Bewaar ze, indien mogelijk, op een donkere plaats.

Bewaar de machine niet in plastic of Nylon zakken om te vermijden dat er zich vocht ophoopt.

Bewaren van de batterij

Bewaar uw batterijen op een koele plaats. De optimale temperatuur om uw batterij voor langere tijd te bewaren bedraagt 2°C (het verlies in capaciteit zal slechts 6% per jaar bedragen (t.o.v. 20% bij 25°C)). Bewaar batterijen nooit in ontladen toestand.

Het is beter voor Li-ion batterijen om ze regelmatig te herladen. De ideale lading voor het langdurig opbergen van uw Li-ion batterij bedraagt 40% van de capaciteit.

GARANTIE

Voor de garantiebepalingen wordt verwezen naar de bijgevoegde garantievoorwaarden.



VERDUBBEL UW GARANTIE
Registreer uw garantie op
www.elemtechnic.com

DOOR TE REGISTREREN:

- * U verdubbelt de duur van uw garantie
- * U profiteert van regelmatige informatie over onze nieuwe producten en onze promoties

MILIEU



Als uw machine na verloop van tijd aan vervanging toe is, geef hem dan niet met het huisvuil mee, maar zorg voor een milieuvriendelijke verwerking.



Batterijen

Afgedankte batterijen dienen op milieuvriendelijke wijze en in overeenstemming met de geldende voorschriften te worden afgevoerd.

- Ontlaad de batterij door de machine onbelast te laten draaien totdat de motor stopt.
- Verwijder de batterij uit de machine.
- Lever de batterij als klein chemisch afval in bij het milieudepot in uw gemeente.

De handleiding is beschikbaar in pdf-formaat op de website: www.eco-repa.com

U kunt de handleiding in PDF-formaat aanvragen via e-mail: info@eco-repa.com

Vervaardigd in China 2021

GB BRUSH CUTTER – GRASS TRIMER

(Without battery / Without charger)

APPLICATION

Depending on the assembled cutting tools, the brush cutter can be used to mow lawns or meadows, and to trim scrub, shrubs, bushes and very small trees. It is for private use. The device cannot be used for other purposes.
Not suitable for professional use.



WARNING! For your own safety, read this manual and general safety instructions carefully before using the appliance. Your power tool should only be passed on together with these instructions.

GENERAL POWER TOOL SAFETY WARNINGS

When using the machine, always observe the enclosed safety instructions

Read all safety warnings and instructions. Failure to heed warnings and follow instructions may result in electric shock, fire and/or serious injury. Keep safety warnings and instructions for future reference. The term "power tool" in the safety warnings refers to your mains- operated (corded) power tool or battery-operated (cordless) power tool.

Working area

- Keep working area clean and well lit. Untidy and dark areas can lead to accidents.
- Do not operate power tools in potentially explosive surroundings, for example, in the presence of inflammable liquids, gases or dust. Power tools create sparks which may ignite the dust or fumes.
- Keep children and bystanders at a distance when operating a power tool. Distractions can cause you to lose control of it.

Electrical safety

- Always check that the power supply corresponds to the voltage on the rating plate.
- Power tool plugs must match the outlet. Never modify the plug in any way. Do not use adapter plugs with earthed power tools. Unmodified plugs and matching outlets will reduce the risk of an electric shock.
- Avoid body contact with earthed surfaces such as pipes, radiators, kitchen ranges and refrigerators. There is an increased risk of an electric shock if your body is earthed.
- Do not expose power tools to rain or wet conditions. If water gets inside a power tool, it will increase the risk of an electric shock.

- Do not damage the cord. Never use the cord for carrying, pulling or unplugging the power tool. Keep the cord away from heat, oil, sharp edges or moving parts. Damaged or entangled cords increase the risk of an electric shock.
- When operating a power tool outdoors, use an extension cable suitable for outdoor use. Using a cord suitable for outdoor use reduces the risk of an electric shock.
- If operating a power tool in a damp location is unavoidable, use a power supply protected by a residual current device (RCD). Using an RCD reduces the risk of an electric shock.

Personal safety

- Stay alert, watch what you are doing and use common sense when operating a power tool. Do not use a power tool when you are tired or under the influence of drugs, alcohol or medication. A moment of inattention when operating a power tool may result in serious personal injury.
- Use safety equipment. Always wear eye protection. Using safety equipment such as a dust mask, non-skid safety shoes, a hard hat, or hearing protection whenever it is needed will reduce the risk of personal injury.
- Avoid accidental starts. Ensure the switch is in the off position before inserting the plug. Carrying power tools with your finger on the switch or plugging in power tools when the switch is in the on position makes accidents more likely.
- Remove any adjusting keys or spanners before turning on the power tool. A spanner or key left attached to a rotating part of the power tool may result in personal injury.
- Do not rush. Keep proper footing and balance at all times. *This allows better control of the tool in unexpected situations.*
- Dress properly. Do not wear loose clothing or jewellery. Keep your hair, clothing and gloves away from the power tool. Loose clothes, jewellery or long hair can become entangled in the moving parts.
- If there are devices for connecting dust extraction and collection facilities, please ensure that they are attached and used correctly. Using such devices can reduce dust-related hazards.

Power tool use and care

- Do not expect the power tool to do more than it can. Use the correct power tool for what you want to do. A power tool will achieve better results and be safer if used in the context for which it was designed.
- Do not use the power tool if the switch cannot turn it on and off. A power tool with a broken switch is dangerous and must be repaired.
- Disconnect the plug from the power source before making adjustments, changing accessories, or storing power tools. Such preventive safety measures reduce the risk of starting the power tool accidentally.
- Store power tools, when not in use, out of the reach of children and do not allow people who are

not familiar with the power tool or these instructions to operate it. Power tools are potentially dangerous in the hands of untrained users.

- Maintain power tools. Check for misalignment or jammed moving parts, breakages or any other feature that might affect the operation of the power tool. If it is damaged, the power tool must be repaired. Many accidents are caused by using poorly maintained power tools.
- Keep cutting tools sharp and clean. Properly maintained cutting tools with sharp cutting edges are less likely to jam and are easier to control.
- Use the power tool, accessories and cutting tools, etc., in accordance with these instructions and in the manner intended for the particular type of power tool, taking into account the working conditions and the work which needs to be done. Using a power tool in ways for which it was not intended can lead to potentially hazardous situations.

Service

- Your power tool should be serviced by a qualified specialist using only standard spare parts. This will ensure that it meets the required safety standards.

	WARNING: Packaging materials are not toys! Children must not play with plastic bags! Danger of suffocation!
--	--

SYMBOLS

	Denotes risk of personal injury or damage to the tool.
	Read the instructions carefully and be familiar with the controls and proper use of the equipment.
	Pay attention that bystanders are not injured through foreign objects thrown from the machine. Keep bystanders a safe distance away from the machine.
	Maintain a safety zone 15 meters around the machine
	DANGER ! stop tool delayed! Avoid putting your hands and feet in the work area As the cutting line does not stop

	Risk of thrown objects. Do not use the cutting tool without housing protection
	Kickback!
	Keep your feet from sharp parts.
	Keep hands away from the cutting blades: risk of serious injury
	Remove the battery before carrying out adjustment or cleaning work on the garden tool or if the gardening tool remains unattended for some time.
	Wear ear protection
	Wear safety glasses
	Wear hearing protection
	If dust forms, wear a respiratory protection mask
	Wear protective gloves
	Wear boots anti-slip
	This unit is not intended for use with a toothed saw type blade
	Do not expose the machine to rain. Do not let the equipment get wet or use it in a humid environment



Compliance with the essential requirements of the European directives applicable to the product

ADDITIONAL SAFETY WARNINGS FOR BRUSH CUTTERS

General instructions

- Do not allow persons unfamiliar with the brush cutter/string trimmer or these instructions to operate the tool. Brush cutter and string trimmers are dangerous in the hands of untrained users.
- Be sure that anyone who is to operate the brush cutter/string trimmer has first read the instruction manual.
- Never allow people unfamiliar with these instructions, people (including children) with reduced physical, sensory or mental capabilities, or lack of experience and knowledge to use the tool. Local regulations can restrict the age of the operator.
- Use the tool with the utmost care and attention.
- Operate the equipment only if you are in good physical condition. Perform all work calmly and carefully. Use common sense and keep in mind that the operator or user is responsible for accidents or hazards occurring to other people or their property.
- Never use the equipment after consumption of alcohol or drugs, or if feeling tired or ill.
- Avoid Unintentional Starting. Do not carry battery-installed equipment with finger on switch. Be sure switch is off when installing a battery cartridge.
- The motor is to be switched off immediately in case that the equipment shows any problem or abnormal sign.
- Switch off and remove the battery cartridge when resting and when leaving the equipment unattended, and place it in a safe location to prevent danger to others or damage to the equipment.
- Don't force the equipment. It will do the job better and with less likelihood of a risk of injury at the rate for which it was designed.
- Don't overreach. Keep proper footing and balance at all times.

Check before starting

- Always remove the battery to prevent the machine being started by accident. Always disconnect the battery before any maintenance on the machine.
- Before using the machine and after any impact, check for signs of wear or damage and repair as necessary.
- Inspect the working area. Remove all loose objects, such as stones, broken glass, nails, steel wire, string, etc. that could be thrown out or become wrapped around the cutter or cutter guard.
- The machine operator must ensure that no people or animals come closer than 15 meters while working. When several operators are working in the same area the safety distance should be at least 15 meters.
- Do an overall inspection of the machine before use, see maintenance schedule.

Personal safety

- The cutting tool does not stop immediately after the machine is turned off.
- The machine is only design for brush/trimmer . Do not use the Brush cutter/grass trimmer for any job except that for which it is intended.
- Stay alert, watch what you are doing and use common sense when operating a power tool. Do not use a power tool while you are tired or under the influence of drugs, alcohol or medication. A moment of inattention while operating power tools may result in serious personal injury.
- This appliance is not intended for use by person (including children) with reduced physical, sensory or mental capabilities, or lack of experience and knowledge, unless they have been given supervision or instruction concerning use of the appliance by a person responsible for their safety. Children should be supervised to ensure that they do not play with the appliance.
- Never allow children or other persons not trained in the use of the machine and/or the battery to use or service it. Local laws may regulate the age of the user.
- Store the equipment in a lockable area so that it is out of reach of children and unauthorized persons.
- Keep hands and feet away from the cutting area at all times and especially when switching on the motor.
- Dress properly. Do not wear loose clothing or jewelry. Keep your hair, clothing and gloves away from moving parts. Loose clothes, jewelry or long hair can be caught in moving parts.
- Never use the machine if you are tired, if you have drunk alcohol, or if you are taking medication that could affect your vision, your judgement or your co-ordination.
- Turn off the machine when it has to be moved. Always remove the battery when passing the machine to another person.

Power tool use and care

- The only accessories you can operate with this product are the cutting attachment we recommend in the technical data chapter.
- Never use a machine that has been modified in any way from its original specification. Never use the machine near explosive or flammable materials.
- Never use a machine that is faulty. Carry out the safety checks, maintenance and service instructions described in this manual. Some maintenance and service measures must be carried out by trained and qualified specialists. See instructions under the heading

Maintenance.

- Only use original spare parts.
- Always ensure that ventilation openings are kept clear of debris.
- All covers, guards and handles must be fitted before starting.
- Only use the machine in daylight or in other well-lit conditions.

❑ Never use the machine in bad weather, for instance in fog, in rain, damp or in wet locations, strong winds, intense cold, risk of lightning, etc. Extremely hot weather may cause overheating of the machine.



Always use common sense

It is not possible to cover every conceivable situation you can face. Always exercise care and use your common sense. Avoid all situations which you consider to be beyond your capability. If you still feel uncertain about operating procedures after reading these instructions, you should consult an expert before continuing.

ADDITIONAL SAFETY INSTRUCTIONS FOR BATTERIES AND CHARGERS

	Use only batteries and chargers applicable for this machine.
---	---

- ❑ Never attempt to open for any reason.
- ❑ Do not store in locations where the temperature may exceed 40 °C.
- ❑ Charge only at ambient temperatures between 4 °C and 40 °C.
- ❑ Do not cause short circuits. If connection is made between the positive (+) and negative (-) terminal directly or via accidental contact with metallic objects, the battery is short circuited and an intense current will flow causing heat generation which may lead to casing rupture or fire.
- ❑ Do not heat. If batteries are heated to above 100 °C, sealing and insulating separators and other polymer components may be damaged resulting in electrolyte leakage and/or internal short circuiting leading to heat generation causing rupture or fire. Moreover do not dispose of the batteries in fire, explosion and/or intense burning may result.
- ❑ Under extreme conditions, battery leakage may occur. When you notice liquid on the battery, proceed as follows:
 - ❑ Carefully wipe the liquid off using a cloth. Avoid skin contact.
 - ❑ In case of skin or eye contact, follow the instructions below:
 - ❑ Immediately rinse with water. Neutralize with a mild acid such as lemon juice or vinegar.
 - ❑ In case of eye contact, rinse abundantly with clean water for at least 10 minutes. Consult a physician.

	Ne pas brûler le chargeur et le pack-batterie
	Ne pas exposer le chargeur et le pack-batteries à des températures supérieures à 50 °C.
	Ne pas exposer le chargeur et le pack-batteries à l'humidité.

Chargers

- ❑ Never attempt to charge non-rechargeable batteries.
- ❑ Have defective cords replaced immediately.
- ❑ Do not expose to water.
- ❑ Do not open the charger.
- ❑ Do not probe the charger.
- ❑ The charger is intended for indoor use only.

CHARGING AND INSERTION OR REMOVAL OF BATTERY





	Note: if the battery does not fit properly, disconnect it and confirm that the battery pack is the correct model for this charger as shown on the specification chart. Do not charge any other battery pack or any battery pack that does not securely fit the charger.
---	--

1. Frequently monitor the charger and battery pack while connected
2. Unplug the charger and disconnect it from the battery pack when finished.
3. Allow the battery pack to cool completely before using it.
4. Store the charger and battery pack indoors, out of reach of children.

	NOTE: If battery is hot after continuous use in the tool, allow it to cool down to room temperature before charging. This will extend the life of your batteries.
---	--

Pictograms on charger

The following pictograms have been applied to the charger:

	"Class II - The machine is double insulated; Earthing wire is therefore not necessary"
	Only use the battery charger indoors.
	Fail-safe isolating transformer.
	Cut-out switch.

Removal / insertion of battery

	WARNING: Before making any adjustments ensure the tool is switched off or remove the battery pack.
---	---

- Hold the tool with one hand and the battery pack (10) with the other.
- To install: push and slide battery pack into battery port, make sure the release latch on the rear side of the battery snaps into place and battery is secure before beginning operation.
- To remove: Press the battery release latch and pull the battery pack out at the same time.

DESCRIPTION

1. Battery pack (Not included)
2. Electric wire
3. Right grip
4. The tube of handle
5. Strap
6. Left handle
7. Cross connector for handle
8. Locking screw
9. Aluminum tube
10. Motor housing
11. Blade
12. Blade protective cover
13. Hex key & hexagon socket wrench
14. Thread cassette
15. Cord of grass trimmer
16. Upper blade retainer
17. Positioning button
18. Safety button
19. Start button
20. Locking button
21. Charger (Not included)
22. Button
23. Indicator light

ASSEMBLY

Bike handle installation

- Place handle between handle clamp and handle holder. Adjust the handle to an angle that provides a comfortable working position and then tighten four screws so that the handle assembly cannot move.
- Place grip cover the handle and grip hold. Adjust the handle to an angle that provides a comfortable working position and then tighten one screw and one nut so that the grip assembly cannot move.

Installation protection guard

Fit the correct trimmer guard for use with the motor, then tighten three screws so that the guard assembly cannot move.

Installing the harness

- Adjust the harness hanger in a comfortable position
- Buckle the harness at the hanger

Caution: Always use the harness when using the débrous-sailleuse.

Fasten the harness once you have started the engine and the engine is idling. Stop the engine before removing the harness.

To deal with any eventuality, the use of a harness: train yourself to know how to get out of the machine quickly. During this exercise, do not throw the machine on the ground, to avoid the risk of damaging it.



Detachment

In an emergency, pull the red tab, then remove the machine by pulling it towards you. Be especially careful to maintain control of the machine at this stage. Do not allow the machine to be deflected towards you or to anyone near the workplace.

WARNING :

Losing control of the machine may cause serious bodily injury or DEATH.

Replace the metal blade to spool

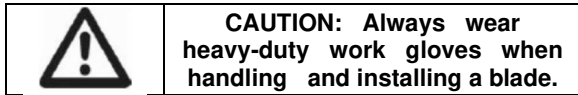
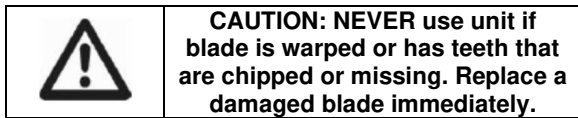

Metal blade

- Turn the tool upside down so that you can replace the cutter blade easily.
- To dismount the cutter blade, insert the hex wrench through the hole on the protector cover and receive washer. rotate the receive washer until it is locked with the hex wrench. Loosen the hex nut (left-hand thread) with the hex socket wrench and remove the nut, cup, clamp washer and hex wrench.
- Mount the cutter blade onto the shaft so that the guide of the receive washer fits in the arbor hole in the cutter blade. Install the clamp washer, cup, and secure the cutter blade with the hex nut with 13 to 23Nm of tightening torque during holding the receive washer with hex wrench. Then tighten the one nut by clockwise rotate.

Spool

- Hold the trimmer head, insert the hex wrench through the hole on the receive washer, then tighten the one nut by clockwise rotate.
- Fit the spring into the trimmer head
- Align the protrusion on the underside of the cover with the slots of the eyelets. Then push cover firmly onto the housing to secure it. Make sure the latches fully spread in the cover.

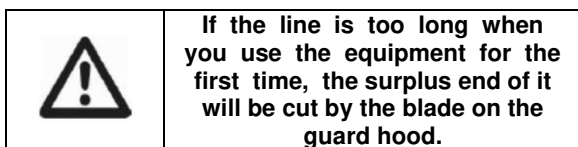

OPERATION

Starting the machine

- To start the equipment, depress the safety switch and pull the switch trigger. The tool speed is increased by increasing pressure on the switch trigger. Release the switch trigger to stop.

Stopping the machine

- To switch the appliance off, release the switch trigger.

Trimming procedures

When properly equipped with a debris shield and stringhead, your unit will trim unsightly weeds and tall grass in those hard-to-reach areas - along fences, walls, foundations and around trees. It can also be used for scalping to remove vegetation down to the ground for

easier preparation of a garden or to clean out a particular area.

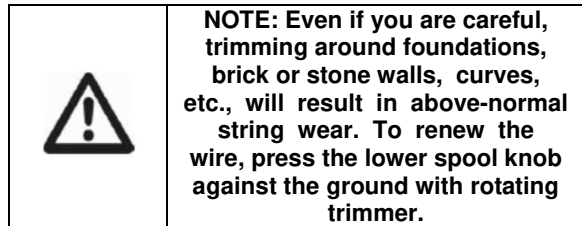

Trimming / mowing

Swing trimmer with a sickle-like motion from side to side. Do not tilt the stringhead during the procedure. Test area to be trimmed for proper cutting height. Keep stringhead at same level for even depth of cut.

Closer trimming

Position trimmer straight ahead with a slight tilt so bottom of stringhead is above ground level and string contact occurs at proper cutting point. Always cut away from operator. Do not pull trimmer in towards operator.

Fence / foundation trimming

Approach trimming around chain link fences, picket fences, rock walls and foundations slowly to cut close without whipping string against the barrier. If the string comes in contact with rock, brick walls, or foundations, it will break or fray. If string hits fencing, it will snap off.

Trimming around trees

Trim around tree trunks slowly so string does not contact bark. Walk around the tree trimming from left to right. Approach grass or weeds with the tip of the string and tilt stringhead slightly forward

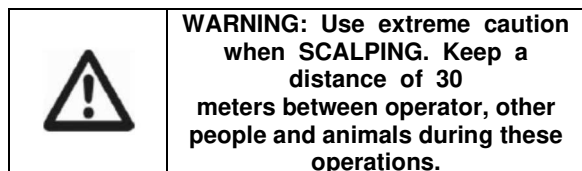

Scalping

Scalping refers to removal of all vegetation down to the ground. To do this, tilt the stringhead to about a 30 degree angle to the right. By adjusting the handle you will have better control during this operation. Do not attempt this procedure if there is any chance that flying debris could injure the operator, other people, or cause damage to property

Do not sweep with trimmer

Sweeping refers to tilting stringhead to sweep away debris from walkways, etc. Your trimmer is a powerful tool and small stones or other such debris may be hurled 50 feet (15 metres) or more, causing injury or damage to nearby property such as automobiles, homes and windows.

AVOID KICKOUT

Kickout refers to the reaction of a moving blade if it contacts a strong tree, brush or a solid object. The force that results violently pushes the blade away in an arc. Kickout may cause loss of control resulting in injury to the operator or bystanders.

Do not use a blade near a chain link fence, metal stakes, landscape borders or building foundations.

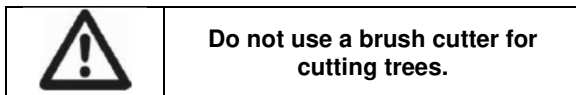
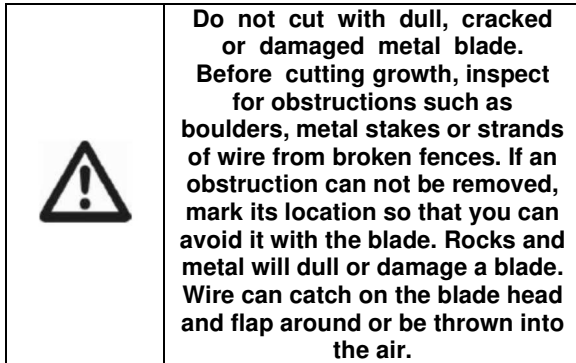

CLEANING AND MAINTENANCE

Cleaning

- Keep the ventilation slots clean to avoid overheating the motor.
- Clean the machine frame regularly with a soft cloth, preferably after each use.
- Keep the ventilation slots free of dust and dirt.
- If the dirt is stubborn, use a soft cloth dampened with soapy water.
- Never use solvents such as gasoline, alcohol, ammonia, etc. These solvents can damage plastic parts.

Maintenance

- Our machines are designed to operate for a long time with minimal maintenance. Continuous satisfactory operation can be achieved by proper maintenance of the machine and regular cleaning.
- In order to maintain the capacity of the battery, we recommend that you fully discharge the battery once a month and then fully charge it. Storage the blower should only be performed when the battery is fully charged. In case of prolonged storage, recharge the battery periodically. Store the blower in a dry and frost-free place; the temperature must not exceed 40 ° C.

STORAGE

__ Thoroughly clean the whole machine and its accessories.

__ Store it out of the reach of children, in a stable and secure position, in a cool and dry place, avoid too high and too low temperatures.

__ Protect it from exposure to direct sunlight. Keep it in the dark, if possible.

__ Don't keep it in plastic bags to avoid humidity build-up.

Battery storage

__ Store your batteries in a cool area. Optimal temperature for storing your Li-ion battery for longer term is 2°C. (capacity loss will only be 6% / year (compared to 20% at 25°C)). Never store batteries in discharged condition.

__ It is better for Li-ion batteries to recharge them frequently. Optimal long time storage charge for your Li-ion battery is at 40% of their capacity.

TECHNICAL DATA

Rated voltage	40 V Max. 2x20V .Max.
Rated speed	5800min ⁻¹
Spool	340mmx2mm 4m
Blade	255mm 3 tanden
Weight	4.5 kg

Noise emission values measured according to relevant standard.

Débroussailleuse

L _{PA}	79.1 dB(A)	K = 3 dB(A)
L _{WA}	88.4 dB(A)	K = 2.31 dB(A)

Coupe bordures

L _{PA}	77.9 dB(A)	K = 3 dB(A)
L _{WA}	83.4 dB(A)	K = 2.04 dB(A)

Guaranteed sound power level L_{WA} 94 dB(A)

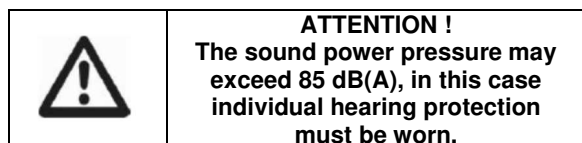

Weighted root mean square acceleration according to relevant standard. :

Left handle, a_h=1.35m/s²
Right handle, a_h=1.11m/s²
k=1.5m/s²



The declared vibration total value has been measured in accordance with a standard test method and may be used for comparing one tool with another that the declared vibration total value may also be used in a preliminary assessment of exposure.



A warning that the vibration emission during actual use of the power tool can differ from the declared total value depending on the ways in which the tool is used and of the need to identify safety measures to protect the operator that are based on an estimation of exposure in the actual conditions of use (taking account of all parts of the operating cycle such as the times when the tool is switched off and when it is running idle in addition to the trigger time).

SERVICE DEPARTMENT

_ Damaged switches must be replaced by our after-sales service department.

_ **If replacing the power cord is necessary, it should be done by the manufacturer or his agent to avoid a hazard.**

After-sales Service and Application Service

Our after-sales service responds to your questions concerning maintenance and repair of your product as well as spare parts. Exploded views and information on spare parts can also be found under: www.eco-repa.com

X-PERFORMER application service team will gladly answer questions concerning our products and their accessories : sav@eco-repa.com

STORAGE

_ Thoroughly clean the whole machine and its accessories.

_ Store it out of the reach of children, in a stable and secure position, in a cool and dry place, avoid too high and too low temperatures.

_ Protect it from exposure to direct sunlight. Keep it in the dark, if possible.

_ Don't keep it in plastic bags to avoid humidity build-up.

Battery storage

_ Store your batteries in a cool area. Optimal temperature for storing your Li-ion battery for longer term is 2°C. (capacity loss will only be 6% / year (compared to 20% at 25°C)). Never store batteries in discharged condition.

_ It is better for Li-ion batteries to recharge them frequently. Optimal long time storage charge for your Li-ion battery is at 40% of their capacity.

GUARANTEE

Refer to the enclosed guarantee conditions for the terms and conditions of guarantee.



DOUBLE YOUR WARRANTY
Register your warranty on
www.elemtechnic.com

BY REGISTERING:

- * You double the duration of your warranty
- * You benefit from regular information on our new products and promotions

ENVIRONMENT



Should your machine need replacement after extended use, do not put it in the domestic waste but dispose of it in an environmentally safe way.

BATTERIES



Batteries

Unwanted batteries should be disposed of in an environmentally friendly way and in conformance with the local regulations.

- Discharge the battery by letting the machine run at no load speed until the motor stops.
- Remove the battery from the machine.
- Hand in the battery as chemical waste with the recycling station in your municipality.

The manual is available in PDF format on the website: www.eco-repa.com

You can request the instruction manual in PDF format by email:
info@eco-repa.com

Made in China 2021

IT DECESPUGLIATRICE - CORTABORDES

(Senza batteria / Senza caricabatteria)

APPLICAZIONE

A seconda degli accessori di taglio montati, la decespugliatrice può essere utilizzata per rasare prati all'inglese o distese erbose, per potare siepi, arbusti, cespugli e alberi di piccole dimensioni. L'apparecchio è previsto per l'uso privato.

Non può essere utilizzato per altri scopi.

Non idoneo per l'uso professionale.

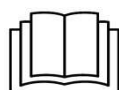

WARNING! Read this manual and general safety instructions carefully before using the appliance, for your own safety. Your power tool should only be passed on together with these instructions.

NORME GENERALI DI SICUREZZA

Attenzione! Leggere tutte le istruzioni. Non attenersi alle avvertenze e alle istruzioni che seguono può causare scosse elettriche, incendi e/o gravi lesioni. Conservare le presenti avvertenze e istruzioni in modo da poterle consultare in seguito. Il termine "elettroutensile" di seguito utilizzato si riferisce a elettroutensili alimentati a rete (con cavo) o a batteria (cordless).

Luogo di lavoro

- Mantenere l'area di lavoro pulita e ben illuminata. Aree di lavoro in disordine e non illuminate possono dare origine a incidenti.
- Non utilizzare l'apparecchio in ambienti a rischio di esplosione nei quali si trovino liquidi, gas o polveri infiammabili. Gli elettroutensili producono scintille che possono incendiare polveri o vapori.
- Durante l'impiego dell'elettroutensile, tenere lontani bambini e i non addetti ai lavori. In caso di distrazione, si potrebbe perdere il controllo dell'apparecchio.

Sicurezza elettrica

- Verificare sempre che i dati riportati sulla targhetta corrispondano a quelli della rete elettrica.
- La spina dell'apparecchio deve essere adatta alla presa. La spina non può essere modificata in alcun modo. Non utilizzare adattatori insieme ad apparecchi collegati a terra. Spine non modificate e prese di corrente adatte riducono il rischio di scosse elettriche.
- Evitare il contatto fisico con superfici collegate a terra quali tubi, impianti di riscaldamento, fornelli e frigoriferi. C'è un alto rischio di prendere la scossa se il corpo è collegato a terra.
- Proteggere l'apparecchio da pioggia e umidità. L'infiltrazione di acqua in un elettroutensile aumenta il rischio di scosse elettriche letali.
- Non danneggiare il cavo. Non utilizzare il cavo per trascinare l'apparecchio, per tirarlo oppure per

estrarre la spina dalla presa. Tenere lontano il cavo da fonti di calore, olio, spigoli aguzzi o parti in movimento dell'apparecchio. I cavi danneggiati o aggrovigliati aumentano il rischio di scosse elettriche letali.

- Se l'elettroutensile viene impiegato all'aperto, utilizzare solo prolunghe adatte a questo scopo. L'impiego di una prolunga adatta per l'uso all'aperto diminuisce il rischio di scosse elettriche letali.

- Se non si può evitare di azionare l'elettroutensile in un luogo umido, utilizzare una rete di alimentazione protetta da dispositivo di corrente residua (RCD). L'uso di un RCD riduce il rischio di scosse elettriche letali.

Sicurezza delle persone

- Prestare attenzione. Fare molta attenzione a quello che si fa quando si lavora con un elettroutensile. Non utilizzare l'apparecchio quando si è stanchi o sotto gli effetti di droghe, alcool o farmaci. Un momento di distrazione durante l'uso dell'apparecchio può causare gravi lesioni.
- Portare sempre un paio di occhiali protettivi ed indossare dispositivi di protezione personali quali maschera antipolvere, calzature di sicurezza antiscivolo, elmetto o paraorecchi, a seconda del tipo di impiego dell'elettroutensile, fa diminuire il rischio di lesioni.
- Evitare la messa in funzione accidentale. Accertarsi che l'interruttore si trovi sulla posizione "off" prima di inserire la spina nella presa. Se durante il trasporto dell'apparecchio il dito poggia sull'interruttore, oppure se l'apparecchio viene collegato alla rete già in posizione di innesto, si possono verificare incidenti.
- Prima di avviare l'apparecchio, rimuovere gli utensili di regolazione o la chiave per dadi. Un utensile o una chiave che si trovino in una sezione rotante possono causare lesioni.
- Non abbiate fretta. Mantenere sempre una posizione corretta e l'equilibrio in ogni momento. *Questo permette un migliore controllo dello strumento in situazioni impreviste.*
- Indossare un abbigliamento idoneo. Indossare capi il più possibile aderenti ed evitare di indossare ornamenti o gioielli. Tenere capelli, abbigliamento e guanti lontano dalle sezioni in movimento. Un abbigliamento non aderente, gioielli o capelli lunghi possono restare intrappolati nelle sezioni in movimento.
- Se possono essere montati sistemi di aspirazione e captazione della polvere, assicurarsi che siano collegati e che vengano utilizzati in modo corretto. L'impiego di questi sistemi diminuisce i rischi causati dalla polvere.

Uso attento e scrupoloso degli elettroutensili

- Non sovraccaricare l'apparecchio. Utilizzare l'elettroutensile idoneo al lavoro da svolgere. Con un elettroutensile adatto si potrà lavorare meglio e in modo più sicuro a seconda del campo di applicazione.

- Non utilizzare mai un elettrooutensile il cui interruttore sia difettoso. Un elettrooutensile che non si riesca più ad accendere o spegnere è pericoloso e deve essere riparato.
- Estrarre la spina dalla presa prima di effettuare regolazioni sull'apparecchio, sostituire accessori o prima di riporre l'elettrooutensile. Queste precauzioni servono a prevenire l'avvio involontario dell'apparecchio.
- Conservare gli elettrooutensili fuori dalla portata dei bambini. Non far utilizzare l'apparecchio a persone che non abbiano familiarità oppure che non abbiano letto queste istruzioni. Gli elettrooutensili sono attrezzi pericolosi nelle mani di persone inesperte.
- Avere cura dell'apparecchio. Controllare che le parti mobili dell'apparecchio funzionino perfettamente e non si blocchino, che non ci siano pezzi rotti oppure danneggiati in modo tale da pregiudicarne il funzionamento. Far riparare i pezzi danneggiati prima dell'impiego dell'apparecchio. Molti incidenti sono stati causati da elettrooutensili sui quali viene eseguita una scarsa manutenzione.
- Conservare gli utensili da taglio affilati e in ordine. Gli utensili da taglio conservati con cura e debitamente affilati si bloccano di meno e si gestiscono meglio.
- Utilizzare l'elettrooutensile, gli accessori, gli utensili, ecc. conformemente alle presenti istruzioni e per gli scopi previsti per questo particolare modello. Tenere quindi in considerazione le condizioni di lavoro e il tipo di applicazione. L'impiego di elettrooutensili per usi diversi da quelli previsti può condurre a situazioni pericolose.

Manutenzione

- Far riparare l'apparecchio solo da personale specializzato e che utilizza solo pezzi di ricambio originali. In questo modo viene garantita la sicurezza dell'apparecchio.

	AVVERTENZA: I componenti del materiale di imballaggio non sono giocattoli! I bambini non devono giocare con i sacchetti di plastica! Rischio di soffocamento!
---	--

SIMBOLI

	Avvertenza / Pericolo!
	Leggere attentamente il manuale prima dell'uso

	Rischio di espulsione. Tieni le persone lontane
	Osservare una distanza minima di 15 m tra l'apparecchio ed eventuali presenti durante l'uso.
	Non toccare il filo di nylon o la lama prima che si fermi completamente per sostituirlo
	Prestare attenzione agli oggetti scagliati e ai rimbalzi
	Shock in cambio!
	Tieni i piedi lontani da parti taglienti.
	Tenere le mani lontane dalle lame: rischio di lesioni gravi
	Rimuovere la batteria prima di eseguire regolazioni o lavori di pulizia sull'attrezzo da giardinaggio o se lo strumento di giardinaggio rimane incustodito per un certo tempo.
	Indossa un casco protettivo
	È obbligatorio indossare occhiali protettivi.
	Indossare protezioni acustiche
	Indossare una maschera in ambienti polverosi

	Indossare guanti protettivi.
	Indossare stivali antiscivolo
	Questo dispositivo non è stato progettato per funzionare con una lama a dente di sega.
	Non usare mai sotto la pioggia, in condizioni di umidità o in presenza di acqua. L'umidità rappresenta un rischio di scossa elettrica.
	Conforme ai requisiti essenziali delle Direttive Europee.

AVVERTENZE DI SICUREZZA SUPPLEMENTARI PER I DECESPUGLIATORI

Istruzioni generali

- Non lasciare utilizzare il decespugliatore/tagliasiepi a persone che non hanno familiarità con queste istruzioni. Il decespugliatore e il tagliasiepi sono pericolosi in mani inesperte.
- Accertarsi che chiunque adoperi il decespugliatore/tagliasiepi abbia prima letto il manuale di istruzioni.
- Non consentire a persone che non hanno familiarità con queste istruzioni, persone (tra cui bambini) con ridotte capacità fisiche, sensoriali o mentali, o mancanza di esperienza e conoscenze per utilizzare l'utensile. Le normative locali possono porre limitazioni all'età dell'operatore.
- Utilizzare l'utensile con la massima cura e attenzione.
- Utilizzare l'utensile solo se si è in buone condizioni fisiche. Eseguire tutti i lavori con calma e attenzione. Usare il buon senso e tenere a mente che l'operatore o l'utente è responsabile di incidenti o pericoli che interessano altre persone o le proprietà.
- Non utilizzare l'utensile dopo il consumo di alcool o droghe, o se ci si sente stanchi o ammalati.
- Evitare avvii accidentali. Non trasportare utensili con batteria installata con il dito sull'interruttore. Accertarsi che l'interruttore sia spento quando si installa una batteria.
- Spegnerne immediatamente il motore nel caso in cui l'utensile mostri problemi o segni anomali.
- Spegnerne e rimuovere la batteria quando a riposo e quando si lascia l'utensile incustodito e posizionarlo in un luogo sicuro per evitare pericolo agli altri o danni all'utensile.

- Non forzare l'utensile, funzionerà meglio e con minori probabilità di causare lesioni alla velocità per cui è stato progettato.
- Non sbilanciarsi. Mantenere la posizione corretta dei piedi per poter restare sempre in equilibrio.

Controlli prima di iniziare

- Rimuovere sempre la batteria per prevenire l'avvio accidentale della macchina. Scollegare sempre la batteria prima di qualsiasi intervento di manutenzione sulla macchina.
- Prima di utilizzare la macchina e dopo qualsiasi impatto, controllare per escludere la presenza di segni di usura o danni e riparare secondo le esigenze.
- Ispezionare l'area di lavoro. Rimuovere tutti gli oggetti sciolti, quali pietre, vetri rotti, chiodi, filo di acciaio, corde, ecc., che potrebbero essere scagliati verso l'esterno avvolgersi intorno alla parte tagliente o alla sua protezione.
- L'operatore della macchina deve assicurarsi che persone o animali rimangano a una distanza di 15 metri durante il lavoro. Quando diversi operatori stanno lavorando nella stessa zona, la distanza di sicurezza deve essere di almeno 15 metri.
- Condurre un'ispezione generale della macchina prima dell'uso, vedere Programma di manutenzione.

Sicurezza del personale

- L'utensile di taglio non si arresta immediatamente dopo lo spegnimento della macchina.
- L'utensile è destinato esclusivamente all'uso come decespugliatore/tagliasiepi. Non utilizzare il decespugliatore/tagliasiepi per lavori diversi da quelli a cui è destinato.
- Prestare attenzione, guardare quello che si sta facendo e usare il buon senso durante l'utilizzo di un utensile elettrico. Non utilizzare un utensile elettrico quando si è stanchi o sotto l'effetto di droghe, alcol o medicinali. Un momento di disattenzione durante l'uso di utensili elettrici può provocare gravi lesioni personali.
- Questo prodotto non è destinato all'uso da parte di persone (compresi i bambini) con ridotte capacità fisiche, sensoriali o mentali o che non siano in possesso di esperienza e conoscenza adeguate, a meno che non siano controllate o istruite all'uso del prodotto da parte di una persona responsabile della loro sicurezza. Tenere sotto controllo i bambini, assicurandosi che non giochino con il prodotto.
- Non consentire ai bambini o ad altre persone non addestrate all'uso della macchina e/o della batteria di utilizzarla o di effettuare la manutenzione. Le normative locali possono porre limitazioni all'età dell'utente.
- Conservare l'utensile in un ambiente chiuso a chiave in modo che sia fuori dalla portata di bambini e di persone non autorizzate.
- Tenere mani e piedi lontani dalla zona di taglio in ogni momento e soprattutto quando si accende il motore.

- Vestirsi adeguatamente. Non indossare abiti larghi né gioielli. Tenere capelli, indumenti e guanti lontano dai componenti in movimento. Vestiti larghi, gioielli o capelli lunghi possono impigliarsi nei componenti in movimento.
- Non usare la macchina se si è stanchi, se è stato consumato alcol, o se si assumono farmaci che possono incidere sulla capacità visiva, sul giudizio o sulla coordinazione.
- Spegnerla la macchina quando deve essere spostata. Rimuovere sempre la batteria quando si passa la macchina a un'altra persona.

Uso e manutenzione di un utensile elettrico

- Gli unici accessori che è possibile utilizzare con questo prodotto sono l'accessorio di taglio, consigliato nel capitolo dei dati tecnici.
- Non utilizzare mai una macchina che è stata modificata in qualche modo rispetto alle specifiche originali. Non utilizzare mai la macchina in prossimità di materiali infiammabili o esplosivi.
- Non utilizzare mai una macchina difettosa. Eseguire i controlli di sicurezza, attenersi alle istruzioni di manutenzione e di riparazione descritte in questo manuale. Alcune misure di manutenzione e riparazione devono essere effettuate da personale specializzato, addestrato e qualificato.
- Utilizzare solo ricambi originali.
- Assicurarsi sempre che le aperture di ventilazione siano libere da detriti.
- Montare tutti i coperchi, le protezioni e le maniglie prima di iniziare.
- Utilizzare la macchina esclusivamente di giorno o in altre condizioni di buona illuminazione.
- Non usare mai la macchina in caso di maltempo, ad esempio, nebbia, pioggia, umidità o in presenza d'acqua, forti venti, freddo intenso, rischio di fulmini, ecc. Il clima estremamente caldo può causare il surriscaldamento della macchina.

Utilizzare sempre il buon senso.

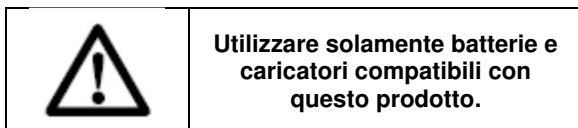

Non è possibile analizzare ogni situazione immaginabile che può verificarsi. Prestare sempre attenzione e usare il buon senso. Evitare tutte le situazioni che si ritengono oltre le proprie capacità. In caso di incertezze circa le procedure operative dopo aver letto queste istruzioni, si consiglia di consultare un esperto prima di continuare.

ULTERIORI ISTRUZIONI DI SICUREZZA PER BATTERIE E CARICABATTERIE



- N'essayez en aucun cas d'ouvrir une batterie.
- Non tentare mai di aprire per nessuna ragione.
- Non conservare in luoghi in cui la temperatura possa superare 40 °C.
- Caricare solo a temperatura ambiente compresa tra 4 °C e 40 °C.

- Non cortocircuitare. Il contatto tra il polo positivo (+) e il polo negativo (-), diretto o attraverso il contatto accidentale con oggetti metallici, provoca il cortocircuito della batteria; il flusso di corrente intensa che ne deriva produce un aumento della temperatura che può provocare rotture o incendio.
- Non scaldare. Se le batterie vengono scaldate oltre 100 °C, i separatori ermetici e isolanti e altri componenti polimerici possono subire danni con conseguente fuoriuscita dell'elettrolito e/o cortocircuito interno che provoca un aumento di temperatura dannoso per la batteria. Non gettare le batterie nel fuoco per evitare il rischio di incendio, esplosione e/o intensa combustione.
- In condizioni estreme possono verificarsi fuoriuscite di elettrolito. In presenza di liquido sulla batteria, procedere come segue:
 - Temponare con cura il liquido con un panno. Evitare il contatto con la cute.
 - In caso di contatto cutaneo o oculare, seguire le istruzioni riportate di seguito:
 - Sciacquare immediatamente con acqua. Neutralizzare con un acido leggero, per esempio succo di limone o aceto.
 - In caso di contatto con gli occhi, sciacquare abbondantemente con acqua pulita per almeno 10 minuti. Rivolgersi a un medico

	Non bruciare la batteria.
	Non esporre il caricabatterie e la batteria a temperature superiori a 50 °C.
	Non bagnare il caricabatterie e la batteria.

Caricabatterie

- Non tentare mai di caricare batterie non ricaricabili.
- Sostituire immediatamente eventuali cavi difettosi.
- Non esporre all'acqua.
- Non aprire il caricabatteria.
- Non introdurre oggetti nel caricabatteria.
- Il caricabatteria è previsto esclusivamente per l'uso al chiuso.

CARICAMENTO E INSERIMENTO O RIMOZIONE DELLA BATTERIA





	<p>Nota: se la batteria non si inserisce correttamente, scollegarla e verificare che il pacco batteria sia compatibile con questo caricatore, così come indicato nelle caratteristiche tecniche. Non caricare nessun altro pacco batteria o un pacco batteria che non entra correttamente nel caricatore.</p>
---	--

1. Controllare frequentemente il caricatore e il pacco batteria mentre sono collegati
2. Scollegare il caricatore dall'alimentazione e scollegarlo dal pacco batteria al termine del lavoro.
3. Far raffreddare completamente il pacco batteria prima di utilizzarlo.
4. Conservare il pacco batteria e il caricatore in ambienti chiusi, fuori dalla portata dei bambini.

	<p>NOTA: Se dopo aver usato in modo costante lo strumento si appura che la batteria è calda, lasciare che si raffreddi e raggiunga la temperatura ambiente prima di caricarla. Questa operazione può allungare la durata delle batterie</p>
---	--

Pittogrammi sul caricabatterie

Sul caricabatterie sono stati applicati i seguenti pittogrammi:

	<p>Macchina classe II - Doppio isolamento - Non è necessaria la messa a terra.</p>
	<p>Utilizzare il caricabatterie solo al chiuso.</p>
	<p>Trasformatore di isolamento a prova di guasto.</p>
	<p>Interruttore di esclusione.</p>

Rimozione/inserimento della batteria

	<p>AVVERTENZA: Prima di effettuare qualsiasi regolazione, accertarsi che lo strumento sia spento o rimuovere il pacco batteria</p>
---	---

- Tenere l'utensile con una mano e il pacco batteria con l'altra.
- Per eseguire l'installazione: spingere e far scorrere il pacco batteria nel vano della batteria, assicurarsi che la leva di rilascio sul lato posteriore della batteria scatti in posizione e che la batteria sia correttamente posizionata prima di utilizzare lo strumento.
- Per eseguire la rimozione: Premere la leva di rilascio della batteria e contemporaneamente estrarre il pacco batteria.

DESCRIZIONE

1. Batteria (NON INCLUSA)
2. Cavo elettrico
3. Maniglia dritta
4. Il tubo della maniglia
5. Cinturino
6. Maniglia sinistra
7. Connettore trasversale per maniglia
8. Vite di bloccaggio
9. Tubo di alluminio
10. Carcassa del motore
11. Lama
12. coperchio di protezione della lama
13. Chiave esagonale e chiave a bussola esagonale
14. Cassetta filo
15. Cavo tagliaerba
16. Supporto lama superiore
17. Pulsante di posizionamento
18. Pulsante di sicurezza
19. Pulsante di avvio
20. Pulsante di blocco
21. Caricabatterie (NON INCLUSO)
22. Pulsante
23. Indicatore luminoso

ASSEMBLAGGIO

Installazione del "manubrio"

- Posizionare la maniglia tra il fermo e il supporto. Regolare la maniglia con un'angolazione che offra una comoda posizione di lavoro e quindi serrare le quattro viti in modo che non sia possibile spostare la maniglia.
- Posizionare la copertura di presa, la maniglia e il supporto. Regolare la maniglia con un'angolazione che offra una comoda posizione di lavoro e quindi serrare una vite in modo che non sia possibile spostare l'impugnatura.

Installazione del mantello dello schermo antiproiezioni.

Montare la protezione corretta per la parte tagliente da utilizzare con il motore, quindi serrare le tre in modo che la protezione non si uova.

Applicazione della cinghia

- Regolare il gancio della cinghia in posizione confortevole.
- Fissare la cinghia al gancio.

Attenzione: utilizzare sempre l'imbracatura quando si utilizza la débrous-sailleuse.

Allacciare il cablaggio una volta avviato il motore e il motore è al minimo. Arrestare il motore prima di rimuovere il cablaggio.



Per far fronte ad ogni evenienza, l'uso di un'imbracatura: allenati a sapere come uscire velocemente dalla macchina. Durante questo esercizio non gettare a terra la macchina, per non rischiare di danneggiarla.

Distacco

In caso di emergenza, tirare la linguetta rossa, quindi rimuovere la macchina tirandola verso di sé. Prestare particolare attenzione a mantenere il controllo della macchina in questa fase. Non permettere che la macchina venga deviata verso di voi o verso chiunque si trovi nelle vicinanze del luogo di lavoro.

AVVERTIMENTO :

La perdita del controllo della macchina può provocare gravi lesioni personali o la MORTE.

Posizionamento della lama metallica sulla bobina

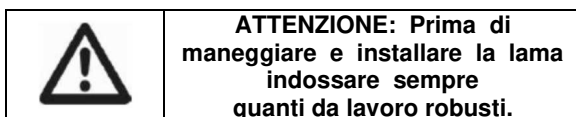
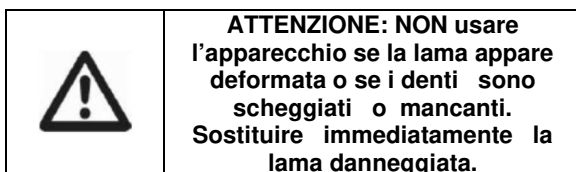

Lama in metallo

- Capovolgere l'utensile di per sostituire facilmente la lama della parte tagliente.
- Per smontare la lama, inserire la chiave esagonale nel foro sul coperchio di protezione e la rondella ricevente. Ruotare la rondella ricevente (1) fino a bloccarla con la chiave. Allentare il dado esagonale (filettatura sinistrorsa) con la chiave a bussola esagonale e

togliere il dad, la coppa, la rondella di fissaggio e la chiave esagonale.

- Montare la lama sull'albero in modo che la guida della rondella ricevente entri nel foro del supporto conico nella lama della parte tagliente. Installare la rondella di fissaggio, la coppa e fissare la lama con il dado esagonale con una coppia di serraggio di 13-23 Nm mantenendo la rondella ricevente con la chiave esagonale. Quindi serrare il dado ruotando in senso orario.

Bobina

- Tenere la testina del decespugliatore, inserire la chiave esagonale attraverso il foro della rondella ricevente, quindi serrare il dado ruotando in senso orario.
- Montare la molla nella testa del decespugliatore
- Allineare la sporgenza sul lato inferiore del coperchio con le scanalature degli occhielli. Quindi spingere il coperchio sull'alloggiamento per fissarlo. Assicurarsi che i fermi si espandano completamente nel coperchio.

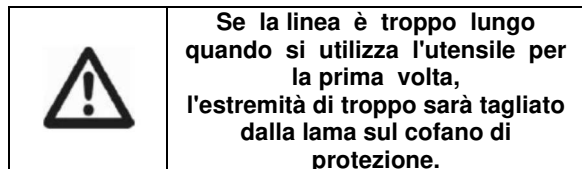

FUNZIONAMENTO

Avvio dell'apparecchio

- Per avviare l'utensile, premere l'interruttore di sicurezza e tirare l'interruttore di accensione. La velocità dell'utensile aumenta aumentando la pressione sull'interruttore di accensione. Rilasciare l'interruttore di accensione per arrestare.

Arresto della macchina

- Per spegnere l'utensile, rilasciare l'interruttore di accensione.

Procedure di sfoltimento

Se debitamente corredato di schermo antiproiezioni e testa portarocchetto, l'apparecchio è in grado di sfoltire erbacce e vegetazione a stelo lungo nelle zone più difficili da raggiungere: lungo palizzate, muri, fondamenta e attorno ad alberi. Consente inoltre di scarificare per eliminare la vegetazione fino al suolo, in preparazione di un giardino o per ripulire una determinata superficie.

	<p>NOTA: Pur eseguito con attenzione, lo sfoltimento intorno a fondamenta, muri di mattoni o pietra, curve, ecc., determina una maggiore usura del filo. Per rinnovare il filo, premere la manopola inferiore della bobina contro il suolo mentre l'apparecchio è in rotazione.</p>
---	--

Sfoltimento / rasatura

Fare oscillare l'utensile da parte a parte con un movimento simile a quello di una falce. Durante questa operazione non inclinare la testa portarocchetto. Eseguire una prova sulla superficie da sfoltire in modo da impostare l'altezza di taglio desiderata. Mantenere la testa portarocchetto sempre allo stesso livello, indipendentemente dall'altezza di taglio prescelta.

Sfoltitura rasa

Posizionare l'apparecchio davanti a sé, inclinandolo leggermente in modo che la base della testa portarocchetto si trovi al di sopra del livello del suolo e il contatto con il filo avvenga all'altezza di taglio corretta. Tagliare sempre allontanando da sé l'utensile, mai tirandolo verso di sé.

Sfoltimento in prossimità di palizzate/fondamenta

Eseguire l'operazione di sfoltimento attorno a reticolati, steccati, muri di pietra e fondamenta con lentezza in modo da avvicinarsi il più possibile alla barriera senza urtarla con il filo. Se il filo viene a contatto con sassi, muri di mattoni o fondamenta si spezza o si logora. Se il filo rimane impigliato in una palizzata, si sfilta.

Sfoltitura attorno ad alberi

Eseguire l'operazione attorno a tronchi d'albero con lentezza in modo da evitare il contatto tra il filo e la corteccia. Muoversi attorno all'albero lavorando da sinistra a destra. Avvicinare all'erba da tagliare l'estremità del filo e inclinare leggermente in avanti la testa portarocchetto.

	<p>AVVERTENZA: Prestare estrema cautela durante la SCARIFICAZIONE. Durante l'operazione mantenere una distanza di 30 metri da eventuali persone e animali.</p>
---	---

Scarificazione

La scarificazione consiste nell'eliminare tutta la vegetazione fino al livello del suolo. Per fare ciò è necessario inclinare la testa portarocchetto di circa 30 gradi verso destra. La regolazione dell'impugnatura consente di ottenere un maggior controllo durante l'operazione. Non eseguire questa procedura se esiste il minimo rischio di detriti che, proiettati, potrebbero ferire l'operatore o eventuali presenti, o provocare danni

Non spazzare con l'apparecchio

Spazzare consiste nell'inclinare la testa portarocchetto per rimuovere detriti da sentieri, ecc. Il decespugliatore è una macchina potente, in grado di proiettare sassi o simili a 15 metri di distanza, provocando lesioni o danni alle cose, come automobili, case e finestre.

EVITARE IL CONTRACCOLPO

Il contraccolpo è la reazione di una lama in movimento all'urto con un pezzo di legno o un oggetto solido. La violenta forza prodotta dall'impatto proietta via la lama secondo una traiettoria ad arco. Fra le conseguenze si può verificare la perdita di controllo dell'apparecchio, con il rischio di lesioni ai danni dell'operatore stesso o dei presenti.

Non utilizzare lame nei pressi di reticolati, picchetti, bordature o fondamenta.

	<p>Non tagliare se la lama metallica non è affilata o presenta incrinature o danni. Prima di tagliare degli arbusti, verificare che non siano presenti corpi estranei quali massi, paletti metallici o fili metallici da palizzate rotte. Nell'impossibilità di rimuovere un ostacolo, evidenziarne la posizione in modo da evitare di urtarlo con la lama. Gli urti contro sassi e metallo danneggiano la lama e ne smussano il filo tagliente. Eventuali fili possono attorcigliarsi attorno alla lama o essere scagliati in aria.</p>
--	---

	<p>Non utilizzare la decespugliatrice per abbattere alberi.</p>
---	--

PULIZIA E MANUTENZIONE

pulizia

- Mantenere pulite le fessure di ventilazione per evitare il surriscaldamento del motore.
- Pulire regolarmente il telaio della macchina con un panno morbido, preferibilmente dopo ogni utilizzo.
- Mantenere le fessure di ventilazione libere da polvere e sporco.
- Se lo sporco è ostinato, utilizzare un panno morbido inumidito con acqua e sapone.
- Non usare mai solventi come benzina, alcool, ammoniaca, ecc. Questi solventi possono danneggiare le parti in plastica.

manutenzione

- Le nostre macchine sono progettate per funzionare a lungo con una manutenzione minima. È possibile ottenere un funzionamento soddisfacente continuo mediante una corretta manutenzione della macchina e una pulizia regolare.
- Al fine di mantenere la capacità della batteria, si consiglia di scaricare completamente la batteria una volta al mese e quindi di caricarla completamente. l'archiviazione il ventilatore deve essere eseguito solo quando la batteria è completamente carica. In caso di conservazione prolungata, ricaricare periodicamente la batteria. Conservare il ventilatore in un luogo asciutto e privo di gelo; la temperatura non deve superare i 40 ° C.

DATI TECNICI

Tensione	40 V Max. 2x20V .Max.
Velocità in assenza di carico	5800min ⁻¹
Larghezza di taglio bobina	340mmx2mm 4m
Lama	255mm 3 denti
Peso	4.5 kg

Valori di emissione del rumore misurati secondo la norma applicabile:

Decespugliatore

L _{PA}	79.1 dB(A)	K = 3 dB(A)
L _{WA}	88.4 dB(A)	K = 2.31 dB(A)

taglierina del bordo

L _{PA}	77.9 dB(A)	K = 3 dB(A)
L _{WA}	83.4 dB(A)	K = 2.04 dB(A)

Livello di potenza sonora garantito
L_{WA} 94 dB(A)

	ATTENZIONE Indossare protezioni acustiche se la pressione sonora supera 85 dB(A).
---	--

Valore quadratico medio ponderato di accelerazione, misurati in conformità allo standard applicabile

Maniglia sinistra, $a_h=1.35\text{m/s}^2$
Maniglia destra, $a_h=1.11\text{m/s}^2$
 $k=1.5\text{m/s}^2$



Indicazione del fatto che il valore totale delle vibrazioni dichiarato è stato misurato conformemente a un metodo di test standardizzato e può essere utilizzato per mettere a confronto diversi strumenti; indicazione del fatto che il valore totale delle vibrazioni dichiarato può altresì essere utilizzato per una valutazione preliminare dell'esposizione.



Avviso che indica che l'emissione di vibrazioni durante l'utilizzo reale dello strumento può differire dal valore totale dichiarato, in funzione dei metodi di utilizzo dello strumento; e che comunica la necessità di identificare i provvedimenti di sicurezza volti a proteggere l'operatore, che sono basati su una valutazione dell'esposizione in condizioni d'uso reali (tenuto conto di tutte le componenti che costituiscono il ciclo di funzionamento, come il tempo di arresto dello strumento e di funzionamento a riposo oltre al tempo di avvio)

UFFICIO ASSISTENZA

_ Gli interruttori guasti devono essere sostituiti dal nostro Servizio Assistenza.

_ **Per la sostituzione del cavo di alimentazione, è necessario l'intervento del costruttore o di un suo rappresentante al fine di evitare qualsiasi pericolo.**

Assistenza clienti e consulenza impieghi

Il servizio di assistenza risponde alle Vostre domande relative alla riparazione ed alla manutenzione del Vostro prodotto nonché concernenti le parti di ricambio. Disegni in vista esplosa ed informazioni relative alle parti di ricambio sono consultabili anche sul sito:

www.eco-repa.com

Il team X-PERFORMER che si occupa della consulenza impieghi vi aiuterà in caso di domande relative ai nostri prodotti ed ai loro accessori :

sav@eco-repa.com

Centro Assistenza

InSpeedy s.r.l
Via Luigi Einaudi, 2
20832 Desio (MB)

ITALY



+39 0362 1580985

e mail: elem@inspeedy.com

web: www.inspeedy.it

CONSERVAZIONE

- _ Pulire con cura tutto l'apparecchio e i suoi accessori.
- _ Riporre l'apparecchio in posizione stabile e sicura, in un luogo fresco e asciutto fuori dalla portata dei bambini, evitando temperature eccessivamente alte o basse.
- _ Proteggerlo dall'esposizione diretta alla luce del sole. Se possibile conservarlo in un luogo buio.
- _ Non riporlo in sacchi di plastica per evitare accumuli di umidità.

Conservazione della batteria

- _ Conservare le batterie in un luogo fresco. La temperatura ottimale per conservare una batteria agli ioni di litio per un periodo prolungato è di 2°C (la perdita di capacità sarà limitata al 6% l'anno rispetto al 20% a 25°C).
- _ Non riporre mai le batterie scariche. Esse devono essere ricaricate subito dopo l'esaurimento.
- _ Per le batterie a ioni di litio sono consigliabili caricamenti frequenti. Il caricamento ottimale di una batteria agli ioni di litio in vista di una conservazione a lungo termine è del 40% della capacità.

GARANZIA

Fare riferimento al documento allegato per conoscere i termini e le condizioni della garanzia.



DOPPIA GARANZIA
Registra la tua garanzia su
www.elemtechnic.com

REGISTRANDO:

- * raddoppi la durata della garanzia
- * approfitta delle informazioni regolari sui nostri nuovi prodotti e sulle nostre promozioni

AMBIENTE



Ove la macchina, in seguito ad uso prolungato, dovesse essere sostituita, non gettarla tra i rifiuti domestici, ma liberarsene in modo rispettoso per l'ambiente.

	<p style="text-align: center;">Batterie Ion lithium :</p> <p>Lo smaltimento delle batterie consummate deve avvenire presso gli appositi centri di raccolta differenziata o in base alle regolamentazioni locali.</p> <ul style="list-style-type: none">▫ Scaricare completamente la batteria lasciando funzionare la macchina a vuoto fino a quando il motore si fermerà da solo.▫ Rimuovere la batteria dalla macchina.▫ Gettare la batteria negli appositi contenitori per rifiuti di materiali chimici appositamente predisposti nel proprio comune di residenza.
---	--

Se vuoi richiedere il manuale di istruzioni in formato PDF via e-mail: info@eco-repa.com

Le manuali sono disponibili in formato PDF sul sito: www.eco-repa.com

Fabbricato in Cina 2021

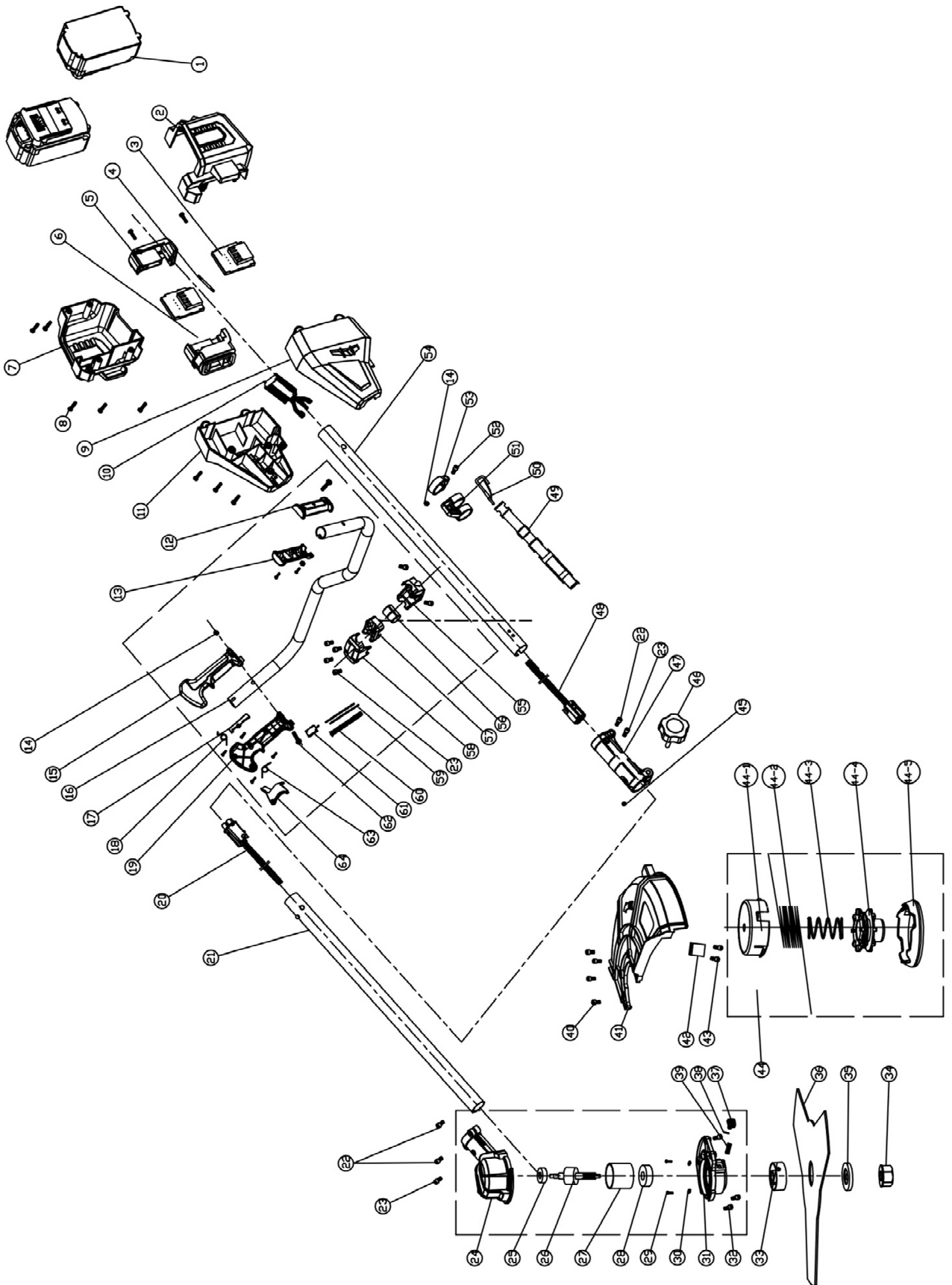

**PRESENTATION DE LA GAMME COMPLETE
PRESENTATIE VAN HET COMPLETE ASSORTIMENT
PRESENTATION OF THE COMPLETE RANGE
PRESENTAZIONE DELL'INTERA GAMMA
20V Max.**





- *Toutes les machines sont livrées sans batterie et sans chargeur*
- *Alle machines worden zonder batterij geleverd en zonder lader*
- *All machines are delivered without battery and without charger*
- *Tutte le macchine vengono consegnate senza batteria e senza caricatore*



Ref : XP2CID20LI		Visseuse/perceuse percussion Klopboormachine Impact drill Trapano avvitatore a percussione	5411074208486
Ref : XPCID20LI		Visseuse/perceuse percussion Klopboormachine Impact drill Trapano avvitatore a percussione	5411074208455
Ref : XPRH20LI		Marteau perforateur Boorhamer Hammer drill Martello tassellatore	5411074208851
Ref : XPRH20LI- BL		Marteau perforateur Boorhamer Hammer drill Martello tassellatore	5411074208868

<p>Ref : XPAG11520LI</p>		<p>Meuleuse d'angle Haakse slijper Angle grinder smerigliatrice</p>	<p>5411074208493</p>
<p>Ref : XPSD20LI</p>		<p>Ponceuse a main Handpalm-schuurmachine Handpalm sander Levigatrice manuale</p>	<p>5411074208509</p>
<p>Ref : XPMLT20LI</p>		<p>Outils multifonctions Multifunctioneel gereedschap Multi-use tool Utensile multifunzione</p>	<p>5411074208530</p>
<p>Ref : XPIW20LI</p>		<p>Boulonneuse à chocs Slagmoersleutel Impact wrench Avvitatore a percussione</p>	<p>5411074208479</p>
<p>Ref : XPINFLA20LI</p>		<p>Gonfleur/dégonfleur Inflator/deflator Inflator/deflator Gonfiatore/sgonfiatore</p>	<p>5411074208943</p>
<p>Ref : XPCS20LI</p>		<p>Scie circulaire Cirkelzaag Circular saw Sega circolare</p>	<p>5411074208523</p>



<p>Ref : XPCS20LI-BL</p>		<p>Scie circulaire Cirkelzaag Circular saw Sega circolare</p>	<p>5411074208882</p>
<p>Ref : XPJS20LI</p>		<p>Scie sauteuse pendulaire Decoupeerzaag Jigsaw Seghetto oscillatorio</p>	<p>5411074208516</p>
<p>Ref : XPRS20LI</p>		<p>Scie sabre Reciprozaag Reciprocating saw Seghetto frontale</p>	<p>5411074208837</p>
<p>Ref : XPMS210</p>		<p>Scie a onglets Verstekzaag Mitre saw Sega per tagli obliqui</p>	<p>5411074208998</p>
<p>Ref : XPSPR20LI</p>		<p>Projecteur à LED portable Draagbare LED-straler Portable LED floodlight Lampada LED portatile</p>	<p>5411074208899</p>
<p>Ref : XPSPR20LI</p>		<p>Lampe LED Ledlamp Lamp LED Lampada LED</p>	<p>5411074208844</p>

<p>Ref : XPABIDON20-12L</p>		<p>Vide-cendres Aszuiger Ash cleaner Aspiracenera</p>	<p>5411074209001</p>
<p>Ref : XPVC20LIBL-10L</p>		<p>Aspirateur eaux et poussières Nat/droogzuiger Vacuumcleaner wet/dry Aspirapolvere bagnato/asciutto</p>	<p>5411074209018</p>
<p>Ref : XPVC20LIBL-30L</p>		<p>Aspirateur eaux et poussières Nat/droogzuiger Vacuumcleaner wet/dry Aspirapolvere bagnato/asciutto</p>	<p>5411074209025</p>
<p>Ref : XPFAN20LI-230</p>		<p>Ventilateur Fan Ventilatore</p>	<p>5411074208974</p>
<p>Ref : XP2AIR20LI</p>		<p>Gonfleur/dégonfleur Inflator/deflator Inflator/deflator Gonfiatore/sgonfiatore</p>	<p>5411074208950</p>

<p>Ref : XPDCB40LIBL- 2B</p>		<p>Débroussailleuse Bosmaaier Brush cutter Decespugliatrice</p>	<p>5411074208554</p>
<p>Ref : XPSE20LI</p>		<p>Souffleur Blazer Blower Soffiatore</p>	<p>5411074208585</p>
<p>Ref : XPASB40LI-2B</p>		<p>Souffleur/aspirateur Blazer/zuiger Blower/vacuum Soffiatore/aspiratore</p>	<p>5411074208912</p>
<p>Ref : XPCB20LI-T</p>		<p>Coupe-bordure Grastrimmer Grass trimmer Taglia erba</p>	<p>5411074208547</p>
<p>Ref : XPTH20LI</p>		<p>Taille haie Haagschaar Hedge trimmer Tagliasiepi</p>	<p>5411074208578</p>

<p>Ref : XPTDE3320LI</p>		<p>Tondeuse Grasmaaier Lawn mower Tosaerba</p>	<p>5411074208615</p>
<p>Ref : XPTDE4320LI</p>		<p>Tondeuse Grasmaaier Lawn mower Tosaerba</p>	<p>5411074208622</p>
<p>Ref : XPMTBE20LI</p>		<p>Motobineuse Tuinfrees Cultivator Sarchiatrice</p>	<p>5411074208608</p>
<p>Ref : XPCSTH20LI</p>		<p>Cisaille à haie/gazon Gras/heggenschaar Grass/hedge shear Tagliaerba/tagliasiepi</p>	<p>5411074208561</p>
<p>Ref : XPCBR20LI</p>		<p>Scie branche Tak zag Branch saw Sega ramo</p>	<p>5411074208639</p>

<p>Ref : XP2PSTH20LI</p>		<p>Taille haie télescopique 2 en 1</p> <p>Telescopische haagschaar 2 in 1</p> <p>Telescopic hedge trimmer 2 in 1</p> <p>Tagliasiepi telescopico 2 in 1</p>	<p>5411074209223</p>
--	---	--	----------------------

<p>Ref : XPTR20LI</p>		<p>Tronconneuse Kettingzaag Chainsaw Motosega</p>	<p>5411074208929</p>
<p>Ref : XPTR040LI-2B</p>		<p>Tronconneuse Kettingzaag Chainsaw Motosega</p>	<p>5411074208936</p>

<p>Ref : XPCHYDRO20LI</p>		<p>Pompe submersible Dompelpomp Submersible pump Pompa sommersa</p>	<p>5411074208981</p>
---	---	---	----------------------

BATTERIES / ACCU / BATTERY / BATTERIA

<p>Ref : XPBAT2A</p>	 <p>20Vmax 2.0Ah</p>	<p>Batterie lithium Lithium batterij Lithium battery Batteria li-ion</p>	<p>5411074208417</p>
<p>Ref : XPBAT4A</p>	 <p>20Vmax 4.0Ah</p>	<p>Batterie lithium Lithium batterij Lithium battery Batteria li-ion</p>	<p>5411074208424</p>

CHARGEUR RAPIDE / SNELLE OPLADER / FAST CHARGER / CARICATORE RAPIDO

<p>Ref : XPCHAR1</p>		<p>Chargeur rapide Snelle oplader Fast charger Caricabatterie rapido</p>	<p>5411074208431</p>
<p>Ref : XPCHAR2-1</p>		<p>Chargeur rapide 2 Batteries Snelle oplader 2 batterijen Fast charger 2 batteries Caricabatterie rapido 2 batterie</p>	<p>5411074208448</p>

SN : 2021.01 :001~350
15.10.13464
Date d'arrivée: 05/03/2021
Année de production : 2021

FR

Déclaration de conformité



Nous « **X-PERFORMER** » certifions par la présente que la machine spécifiée ci-après répond de par sa conception et son type de construction ainsi que de par la version que nous avons mise sur le marché aux prescriptions fondamentales stipulées en matière de sécurité et d'hygiène par les directives européennes en vigueur.

Toute modification apportée à la machine sans notre accord rend cette déclaration invalide.

Produit: DEBROUSAILLEUSE - COUPE BORDURE
Modèle: XPDCB40LIBL-2B
SN : 2021.01 :001~350

Directives européennes en vigueur :
2006/42/CE(MD)
2014/30/UE(EMC)
2005/88/CE(NOISE)
(UE)2015/863(ROHS)

Normes harmonisées appliquées :
EN 60745-1 :2009/A11 :2010
EN ISO 11806-1 :2011
EN 60335-1 :2012/A13 :2017
EN 50636-2-91 :2014
AfPS GS 2019 :01 PAK
EK9-BE-86 :2014
EN 55014-1 :2017
EN 55014-2 :2015
EN ISO 3744 :1995
ISO 11094 :1991
EN 62321-1 :2013
EN 62321-2 :2014
EN 62321-3-1 :2014
EN 62321-4 :2014+A1 :2017
EN 62321-5 :2014
EN 62321-7-1 :2015
EN 62321-7-2 :2017
EN 62321-6 :2015
EN 62321-8 :2017

Niveau de puissance acoustique L_{WA}
Garanti: **94 dB(A)**

X-PERFORMER ,
81 rue de Gozée 6110 Montigny-le-Tilleul Belgique

Belgique 01/2021

Mr Joostens Pierre
Président-Directeur Général

X-PERFORMER ,
Rue de Gozée 81, 6110 Montigny-le-Tilleul, Belgique
Tél : 0032 (0) 71 29 70 70
Fax : 0032 (0) 71 29 70 86
Dossier technique auprès de : info@elemtechnic.com

Caractéristiques techniques

Produit: Coupe bordures sans-fil
Modèle : XPDCB40LIBL-2B

40 V Max. 2x20V .Max.
φ 340mm / φ 255mm

L _{PA}	79.1 dB(A)	K = 3 dB(A)	L _{WA}	88.4 dB(A)	K = 2.31 dB(A)
L _{PA}	77.9 dB(A)	K = 3 dB(A)	L _{WA}	83.4 dB(A)	K = 2.04 dB(A)

$a_n=1.35m/s^2$ / $a_n=1.11m/s^2$
K= 1.5 m²

SN : 2021.01 :001~350
15.10.13464
Aankomstdatum: 05/03/2021
Productiejaar : 2021

NL

EG-verklaring van overeenstemming



Hierbij « **X-PERFORMER** » verklaren wij dat de hierna vermelde machine door haar ontwerp en bouwwijze en in de door ons in de handel gebrachte uitvoering voldoet aan de betreffende fundamentele veiligheids- en gezondheidseisen, zoals vermeld in de desbetreffende EG-richtlijnen. Deze verklaring verliest haar geldigheid wanneer zonder overleg met ons veranderingen aan de machine worden aangebracht.

Product: BOSMAAIER - GRASTRIMMER
Type : XPDCB40LIBL-2B
SN : 2021.01 :001~350

Van toepassing zijnde EG-richtlijnen
2006/42/EG(MD)
2014/30/EU(EMC)
2005/88/EG(NOISE)
(EU)2015/863(ROHS)

Toegepaste geharmoniseerde normen
EN 60745-1 :2009/A11 :2010
EN ISO 11806-1 :2011
EN 60335-1 :2012/A13 :2017
EN 50636-2-91 :2014
AfPS GS 2019 :01 PAK
EK9-BE-86 :2014
EN 55014-1 :2017
EN 55014-2 :2015
EN ISO 3744 :1995
ISO 11094 :1991
EN 62321-1 :2013
EN 62321-2 :2014
EN 62321-3-1 :2014
EN 62321-4 :2014+A1 :2017
EN 62321-5 :2014
EN 62321-7-1 :2015
EN 62321-7-2 :2017
EN 62321-6 :2015
EN 62321-8 :2017

Geluidsvermogensniveau L_{WA}
Gegarandeerd: **94 dB(A)**

Technische Daten

Product: BOSMAAIER - GRASTRIMMER
Type : XPDCB40LIBL-2B

40 V Max. 2x20V .Max.
 ϕ 340mm / ϕ 255mm

L_{PA}	79.1 dB(A)	K = 3 dB(A)	L_{WA}	88.4 dB(A)	K = 2.31 dB(A)
L_{PA}	77.9 dB(A)	K = 3 dB(A)	L_{WA}	83.4 dB(A)	K = 2.04 dB(A)

$a_h=1.35m/s^2$ / $a_h=1.11m/s^2$ K= 1.5 m^2

X-PERFORMER ,
81 rue de Gozée 6110 Montigny-le-Tilleul Belgique

België 01/2021

Mr Joostens Pierre
Directeur

X-PERFORMER ,
rue de Gozée 81, 6110 Montigny-le-Tilleul, Belgique
Tél : 0032 (0) 71 29 70 70
Fax : 0032 (0) 71 29 70 86
Technisch dossier bij: info@elemtechnic.com

SN : 2021.01 :001~350
15.10.13464
Arrival date: 05/03/2021
Production year : 2021

GB

Declaration of Conformity



We "X-PERFORMER" hereby declare that the machine described below complies with the relevant basic safety and health requirements of the EU Directives, both in its basic design and construction as well as in the version put into circulation by us. This declaration shall cease to be valid if the machine is modified without our prior approval.

Product: BRUSH CUTTER – GRASS TRIMER

Type: XPDCB40LIBL-2B

SN : 2021.01 :001~350

Relevant EU Directives

2006/42/EC(MD)
2014/30/EU(EMC)
2005/88/EC(Noise)
(EU)2015/863(ROHS)

Applied harmonized standards

EN 60745-1 :2009/A11 :2010
EN ISO 11806-1 :2011
EN 60335-1 :2012/A13 :2017
EN 50636-2-91 :2014
AfPS GS 2019 :01 PAK
EK9-BE-86 :2014
EN 55014-1 :2017
EN 55014-2 :2015
EN ISO 3744 :1995
ISO 11094 :1991
EN 62321-1 :2013
EN 62321-2 :2014
EN 62321-3-1 :2014
EN 62321-4 :2014+A1 :2017
EN 62321-5 :2014
EN 62321-7-1 :2015
EN 62321-7-2 :2017
EN 62321-6 :2015
EN 62321-8 :2017

Sound power level L_{WA}

Guaranteed: **94 dB(A)**

X-PERFORMER ,
81 rue de Gozée 6110 Montigny-le-Tilleul Belgique

Belgium 01/2021

Mr Joostens Pierre
Director

X-PERFORMER ,
rue de Gozée 81, 6110 Montigny-le-Tilleul, Belgique

Tél : 0032 (0) 71 29 70 70

Fax : 0032 (0) 71 29 70 86

Technical file at: info@elemtechnic.com

Technical Data

Product: BRUSH CUTTER – GRASS TRIMER

Type: XPDCB40LIBL-2B

40 V Max. 2x20V .Max.
φ 340mm / φ 255mm

L _{PA}	79.1 dB(A)	K = 3 dB(A)	L _{WA}	88.4 dB(A)	K = 2.31 dB(A)
L _{PA}	77.9 dB(A)	K = 3 dB(A)	L _{WA}	83.4 dB(A)	K = 2.04 dB(A)

a_h=1.35m/s² / a_h=1.11m/s²
K= 1.5 m²

SN : 2021.01 :001~350
15.10.13464
Ankunftsdatum: 05/03/2021
Fertigungsjahr: 2021

DE

EG-Konformitätserklärung



Hiermit erklären wir « **X-PERFORMER** », dass die nachfolgend bezeichnete Maschine aufgrund ihrer Konzipierung und Bauart sowie in der von uns in Verkehr gebrachten Ausführung den einschlägigen grundlegenden Sicherheits- und Gesundheitsanforderungen der EG-Richtlinien entspricht. Bei einer nicht mit uns abgestimmten Änderung der Maschine verliert diese Erklärung ihre Gültigkeit.

Produkt : FREISCHNEIDER - TRIMMER
Typ : XPDCB40LIBL-2B
SN : 2021.01 :001~350

Einschlägige EG-Richtlinien
2006/42/EW(MD)
2014/30/EU(EMC)
2005/88/EW(NOISE)
(EU)2015/863(ROHS)

Angewandte harmonisierte Normen :

EN 60745-1 :2009/A11 :2010
EN ISO 11806-1 :2011
EN 60335-1 :2012/A13 :2017
EN 50636-2-91 :2014
AfPS GS 2019 :01 PAK
EK9-BE-86 :2014
EN 55014-1 :2017
EN 55014-2 :2015
EN ISO 3744 :1995
ISO 11094 :1991
EN 62321-1 :2013
EN 62321-2 :2014
EN 62321-3-1 :2014
EN 62321-4 :2014+A1 :2017
EN 62321-5 :2014
EN 62321-7-1 :2015
EN 62321-7-2 :2017
EN 62321-6 :2015
EN 62321-8 :2017

Schalleistungspegel L_{WA}
Garantiert: **94 dB(A)**

X-PERFORMER ,
81 rue de Gozée 6110 Montigny-le-Tilleul Belgique

Belgien 01/2021

Mr Joostens Pierre
Direktor

X-PERFORMER ,
rue de Gozée 81, 6110 Montigny-le-Tilleul, Belgique
Tél : 0032 (0) 71 29 70 70
Fax : 0032 (0) 71 29 70 86
Technische Unterlagen bei: info@elemtechnic.com

Technische Daten

Produkt : FREISCHNEIDER - TRIMMER
Typ : XPDCB40LIBL-2B

40 V Max. 2x20V .Max.
φ 340mm / φ 255mm

L _{PA}	79.1 dB(A)	K = 3 dB(A)	L _{WA}	88.4 dB(A)	K = 2.31 dB(A)
L _{PA}	77.9 dB(A)	K = 3 dB(A)	L _{WA}	83.4 dB(A)	K = 2.04 dB(A)

$a_h=1.35\text{m/s}^2$ / $a_h=1.11\text{m/s}^2$
K= 1.5 m²

SN : 2021.01 :001~350
15.10.13464
Data di arrivo : 05/03/2021
Anno di produzione : 2021

IT

Dichiarazione CE di conformità



Con la presente si dichiara « X-PERFORMER » che la macchina qui di seguito indicata, in base alla sua concezione, al tipo di costruzione e nella versione da noi introdotta sul mercato, è conforme ai requisiti fondamentali di sicurezza e di sanità delle direttive CE. In caso di modifiche apportate alla macchina senza il nostro consenso, la presente dichiarazione perde ogni validità.

**Prodotto: DECESPUGLIATRICE - CORTABORDES
A BATTERIA AL LITHIUM 20V Max.**

Modelo: XPDCB40LIBL-2B
SN : 2021.01 :001~350

Direttive CE pertinenti

2006/42/CE(MD)
2014/30/UE(EMC)
2005/88/CE(NOISE)
(EU)2015/863(ROHS)

Norme armonizzate applicate

EN 60745-1 :2009/A11 :2010
EN ISO 11806-1 :2011
EN 60335-1 :2012/A13 :2017
EN 50636-2-91 :2014
AfPS GS 2019 :01 PAK
EK9-BE-86 :2014
EN 55014-1 :2017
EN 55014-2 :2015
EN ISO 3744 :1995
ISO 11094 :1991
EN 62321-1 :2013
EN 62321-2 :2014
EN 62321-3-1 :2014
EN 62321-4 :2014+A1 :2017
EN 62321-5 :2014
EN 62321-7-1 :2015
EN 62321-7-2 :2017
EN 62321-6 :2015
EN 62321-8 :2017

Livello di potenza sonora

L_{WA} garantito: **94 dB(A)**

X-PERFORMER ,
81 rue de Gozée 6110 Montigny-le-Tilleul Belgique

Belgio 01/2021

Mr Joostens Pierre
Direttore

X-PERFORMER ,
Rue de Gozée 81, 6110 Montigny-le-Tilleul, Belgique
Tél : 0032 (0) 71 29 70 70
Fax : 0032 (0) 71 29 70 86
Fascicolo tecnico presso: info@elemtechnic.com

DECESPUGLIATRICE - CORTABORDES
Modelo: XPDCB40LIBL-2B

40 V Max. 2x20V .Max.
φ 340mm / φ 255mm

L _{PA}	79.1 dB(A)	K = 3 dB(A)	L _{WA}	88.4 dB(A)	K = 2.31 dB(A)
L _{PA}	77.9 dB(A)	K = 3 dB(A)	L _{WA}	83.4 dB(A)	K = 2.04 dB(A)

a_h=1.35m/s² / a_h=1.11m/s²
K= 1.5 m²

X-PERFORMER®

81, rue de Gozée
6110 Montigny-le-Tilleul
Belgique

Tél : 0032 71 29 70 70

Fax : 0032 71 29 70 86

S.A.V
sav@eco-repa.com



Site S.A.V. D.N.V. Website
www.eco-repa.com
Your after sale partner

 **Service Parts separated**

 32 / 71 / 29 . 70 . 83

 32 / 71 / 29 . 70 . 86

Per l'Italia
Centro Assistenza
InSpeedy s.r.l
Via Luigi Einaudi, 2
20832 Desio (MB)
ITALY

 **+39 0362 1580985**
e mail: elem@inspeedy.com web: www.inspeedy.it

Fabriqu  en Chine - Vervaardigd in China - Made in China
Hergestellt in China - Fabbriato in Cina- Fabricado en China

2021