



**NL ELEKTRISCHE GRASMAAIER  
FR TONDEUSE ÉLECTRIQUE  
DE ELEKTRISCHER RASENMÄHER  
EN ELECTRIC LAWN MOWER**

Maxeda : 10112236



(CPE1032/EL)

Vertaling van de oorspronkelijke instructie handleiding (NL)  
Traduction intégrale du Manuel d'instructions d'origine (FR)  
Integrale Übersetzung der Originalanleitung (DE)  
This is original instruction manual (EN)

Geproduceerd door / Produit par / Hergestellt von / Produced by:  
Maxeda DIY B.V.  
De Entree 500  
PO Box 22954, 1100 DL Amsterdam  
The Netherlands [www.centralpark.eu](http://www.centralpark.eu)

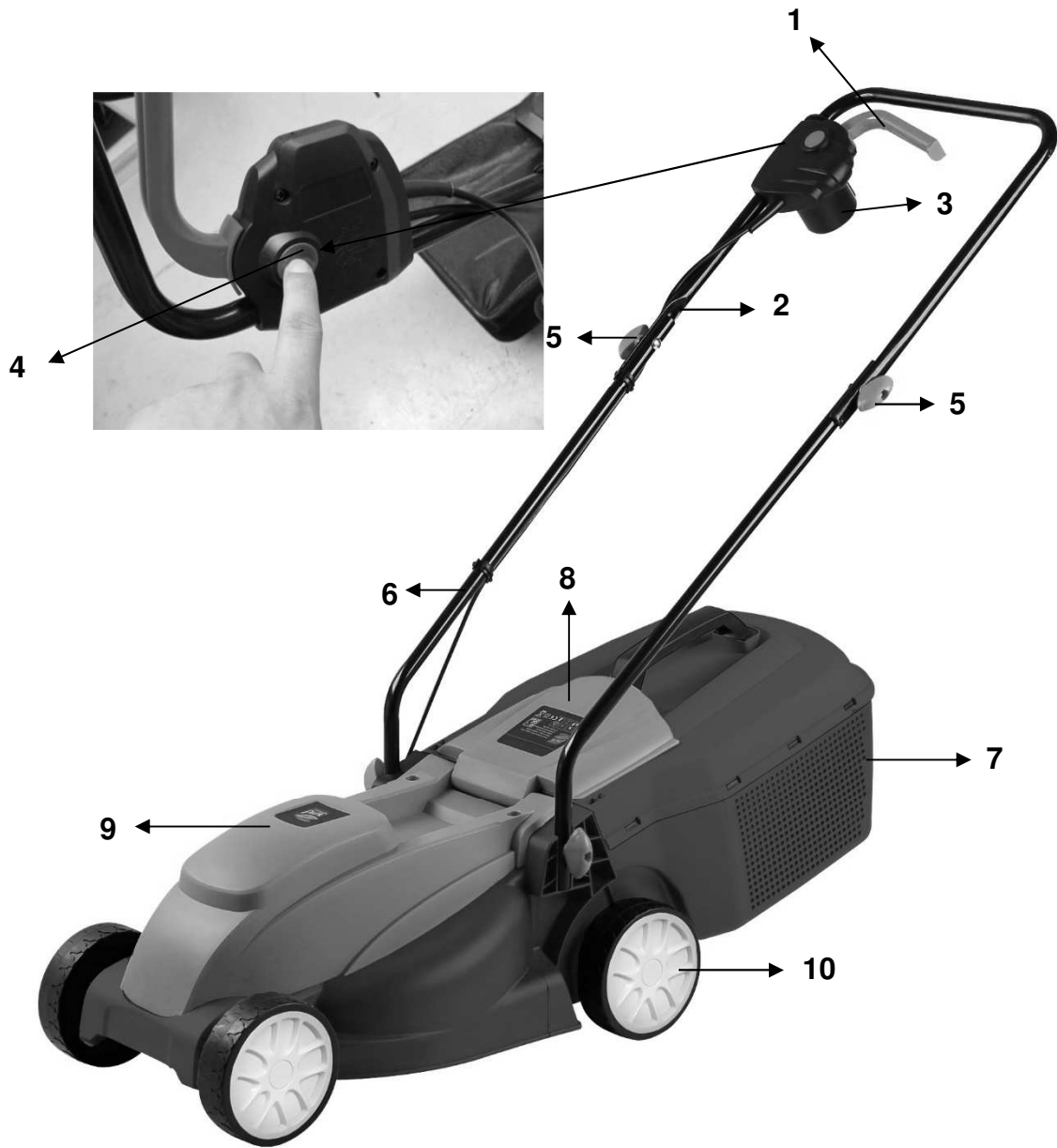

- De legenda van de genummerde punten is beschikbaar op pagina 15 in de Nederlandse versie.
- La légende des points numérotés est disponible en page 28 dans la version en Français.
- Die Legende der nummerierten Punkte finden Sie auf Seite 41 in der deutschen Version.
- The legend of the numbered points is available on page 52 in the English version.

# A

**MONTAGE (NL)**  
**MONTAGE (FR)**  
**MONTAGE (DE)**  
**ASSEMBLY (EN)**

---

## NL

- Verbind het onderste stuur en de behuizing met behulp van de vleugelmoeren, ringen en schroeven Mits.
- Verbind het bovenste en onderste stuur met de meegeleverde vleugelmoeren, ringen en schroeven.

## FR

- Raccordez le guidon inférieur et le carter à l'aide des écrous à oreilles, rondelles et vis Fournies.
- Raccordez les guidons supérieur et inférieur à l'aide des écrous à oreilles, rondelles et vis fournies.

## DE

- Verbinden Sie den unteren Lenker und das Gehäuse mit den Flügelmuttern, Unterlegscheiben und Schrauben Bereitgestellt.
- Verbinden Sie den oberen und unteren Lenker mit den mitgelieferten Flügelmuttern, Unterlegscheiben und Schrauben.

## EN

- Connect the lower handlebar and the housing using the wing nuts, washers and screws Provided.
- Connect the upper and lower handlebars using the wing nuts, washers and screws provided.



## NL

- Verbind het bovenste en onderste stuur met de meegeleverde vleugelmoeren, ringen en schroeven.

## FR

- Raccordez les guidons supérieur et inférieur à l'aide des écrous à oreilles, rondelles et vis fournies.

## DE

- Verbinden Sie den oberen und unteren Lenker mit den mitgelieferten Flügelmuttern, Unterlegscheiben und Schrauben.

## EN

- Connect the upper and lower handlebars using the wing nuts, washers and screws provided.

**NL**

OPMERKING: Houd de kabel boven op het bovenste stuurgedeelte vast. Aansluiten de kabel aan de stuurbuis met behulp van de 2 meegeleverde kabelbinders.

**FR**

REMARQUE : Maintenez le câble sur le dessus de la partie guidon supérieur. Raccordez le câble au tube du guidon à l'aide des 2 colliers de câble fournis.

**DE**

HINWEIS: Halten Sie das Kabel oben am Lenkeroberteil fest. Verbinden Sie das Kabel mit den 2 mitgelieferten Kabelbindern mit dem Lenkerrohr.

**EN**

NOTE: Hold the cable on top of the upper handlebar portion. Connect the cable to the handlebar tube using the 2 cable ties provided.

**NL**

- Grasopvangbak montage: bevestig het deksel op het onderste stuk van de grasopvangbak.
- Til de klep op en plaats de grasvanger op de nokken.

**FR**

- Assemblage du bac de ramassage: fixez le couvercle sur la pièce inférieure du bac de ramassage.
- Soulevez le volet et placez le bac à herbe sur les ergots.

**DE**

- Montage des Grasfangkorbs: Bringen Sie die Abdeckung am unteren Teil des Grasfangkorbs an.
- Heben Sie die Klappe an und setzen Sie den Grasfänger auf die Nasen.

**EN**

- Grass catcher assembly: attach the cover to the bottom piece of the grass catcher.
- Lift the flap and place the grass catcher on the lugs.





## B

**SLUIT DE MACHINE AAN OP DE STROOMVOORZIENING (NL)**  
**RACCORDEZ LA MACHINE A L'ALIMENTATION ELECTRIQUE (FR)**  
**SCHLIEßEN SIE DIE MASCHINE AN DIE STROMVERSORGUNG AN (DE)**  
**CONNECT TO POWER SUPPLY (EN)**

---

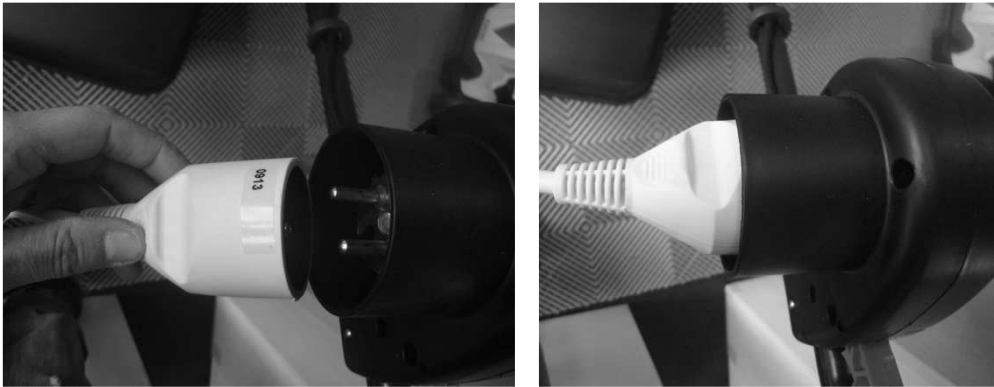

### NL

- Plaats de kabelversteller op het bovenste stuur (aan de kant van de schakelaar)

### FR

- Placez le détendeur de câble sur le guidon supérieur (sur le côté de l'interrupteur)

### DE

- Platzieren Sie den Kabeleinsteller am oberen Lenker (auf der Seite des Schalters)

### EN

- Place the cable adjuster on the upper handlebar (on the side of the switch)



## C.

### **INSTELLING VAN DE MAAIHOOGTE (NL)** **REGLAGE DES HAUTEURS DE COUPE (FR)** **EINSTELLEN DER SCHNITTHÖHE (DE)** **SETTING THE CUTTING (EN)**

---

#### **NL**

- Monteer elk wiel op de as, plaats de ring op de as, plaats de pen in het asgat en draai deze vast (buig de lipjes van de splitpen naar geopend), druk vervolgens de wioldoppen op hun plaats.

#### **FR**

- Montez chaque roue sur l'essieu, posez la rondelle sur l'essieu, insérez la goupille fendue dans l'orifice de l'essieu et serrez-la (pliez les pattes de la goupille fendue pour les ouvrir), puis appuyez sur les capots de roue pour les mettre en place.

#### **DE**

- Montieren Sie jedes Rad auf der Achse, platzieren Sie die Unterlegscheibe auf der Achse, stecken Sie den Splint in das Loch in der Achse und ziehen Sie ihn fest (biegen Sie die Splintbeine, um sie zu öffnen), drücken Sie dann die Splintradabdeckungen, um sie einzusetzen Platz.

#### **EN**

- Mount each wheel on the axle, put the washer on the axle, insert the pin in the axle hole and tighten it (bend the tabs of the cotter pin to open), then press the wheel covers into place.

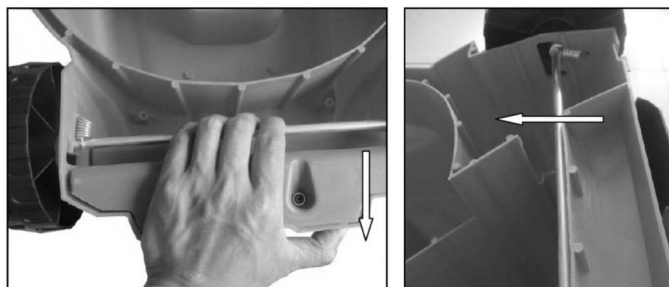
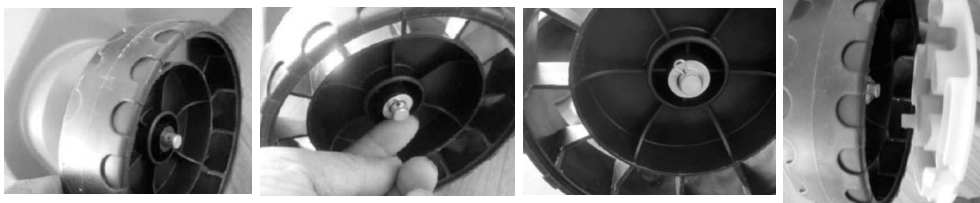

## D.

**BEGINNEN (NL)**  
**DEMARRAGE (FR)**  
**ANLAUFEN (DE)**  
**STARTING (EN)**

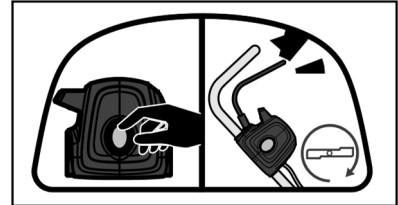
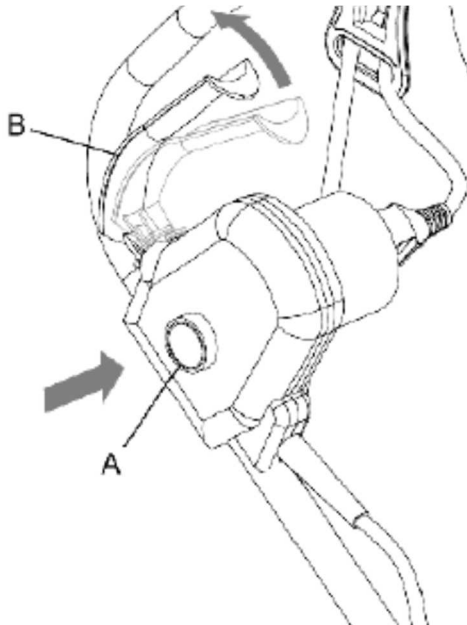

Houd de veiligheidsknop (A) ingedrukt (druk vervolgens de schakelhendel (B) naar de handgreep toe). Laat de veiligheidsknop los. (NL)

Appuyez sur le bouton de sécurité (A) et maintenez-le enfoncé (puis serrez le levier du commutateur (B) vers la poignée). Relâchez le bouton de sécurité. (FR)

Drücken und halten Sie den Sicherheitsknopf (A) (drücken Sie dann den Schalthebel (B) in Richtung Griff). Lassen Sie den Sicherheitsknopf los. (DE)

Press and hold the safety button (A) (then squeeze the switch lever (B) toward the handle). Release the safety button. (EN)

## E.

**HET MES VERVANGEN (NL)**  
**REPLACEMENT DE LA LAME (FR)**  
**MESSERWECHSEL (DE)**  
**REPLACING THE BLADE (EN)**

De sleutel tot de maaier mes MESSERWECHSEL los is **niet voorzien** van de maaier.  
Voor meer informatie: sleutel 13mm zal u toelaten om het mes los te maken.

La clé pour desserrer la lame de la tondeuse **n'est pas fournie** avec la tondeuse.  
Pour information : une clé 13mm vous permettra de desserrer la lame.

Der Schlüssel zum Lösen des Mähmessers wird nicht mit dem Mäher geliefert.  
Zur Information : Mit einem 13-mm-Schraubenschlüssel können Sie die Klinge lösen.

The key to loosen the mower blade is **not provided** with the mower.  
For information: spanner 13mm will allow you to loosen the blade.

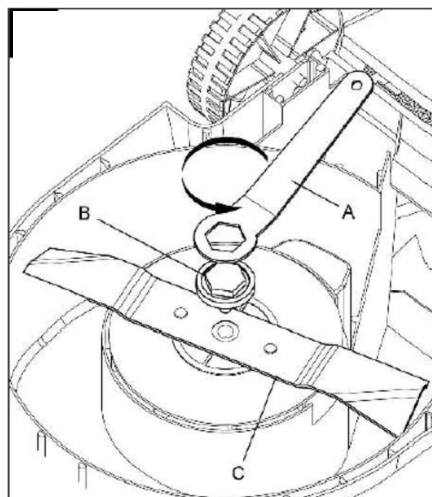

Φ 320mm  
Ref : ZF6120

**INFORMATIE OVER CORRECT MAAIEN (NL)**  
**INFORMATIONS POUR UNE TONTE CORRECTE (FR)**  
**INFORMATIONEN FÜR DAS RICHTIGE MÄHEN (DE)**  
**INFORMATION ON CORRECT MOWING (EN)**

---

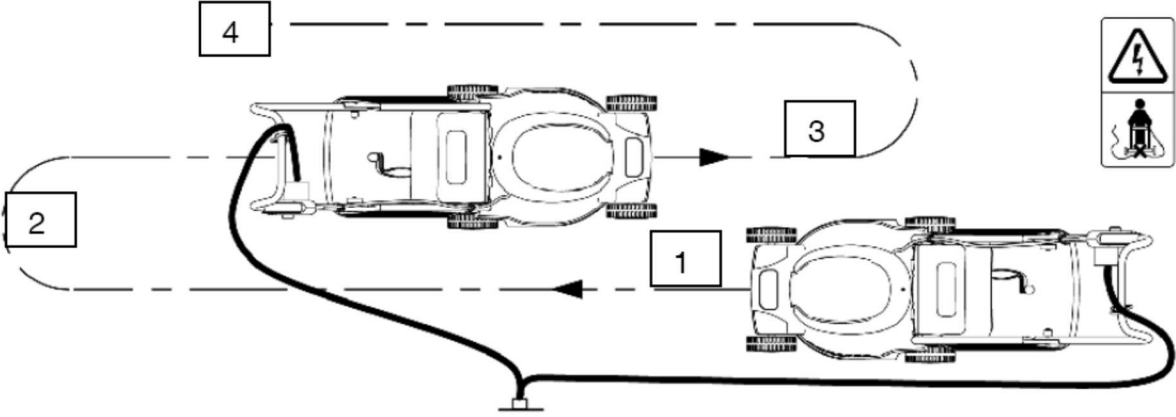



## NL ELEKTRISCHE GRASMAAIER

### TOEPASSINGSGEBIED

Dit product is ontworpen voor het maaien van huishoudelijke grasvelden. Het is niet bedoeld voor commercieel gebruik.

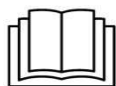

**Lees deze gebruiksaanwijzing zorgvuldig, met name de aanbevolen veiligheidsvoorschriften vóór, tijdens en na het gebruik van uw grasmaaier. Naleving van deze eenvoudige voorschriften zorgt er ook voor dat uw grasmaaier goed blijft werken. Zorg dat u vertrouwd raakt met de bedieningsknoppen van de grasmaaier voordat u deze gaat gebruiken, maar zorg er in ieder geval voor, dat u weet hoe u de motor in geval van nood snel kunt uitschakelen. Bewaar deze gebruiksaanwijzing en alle andere documentatie van uw grasmaaier om deze later te kunnen raadplegen.**



**WAARSCHUWING!**  
**Verpakkingsmateriaal is geen speelgoed! Kinderen mogen niet spelen met plastic zakken! Gevaar voor verstikking!**

### Pictogrammen



**Algemene waarschuwing.**



**Lees de gebruiksaanwijzing door.**



**Voorkom dat personen in de buurt gewond raken door weggeslingerde voorwerpen.**

**Houd in de buurt staande personen op een veilige afstand tot het tuingereedschap.**

 	<p><b>Scherp(e) mes(sen). Wees uiterst voorzichtig met tenen en vingers.</b></p> <p><b>Schakel het tuingereedschap uit en trek de netstekker uit het stopcontact voordat u het gereedschap instelt of reinigt, als de kabel ergens blijft vastzitten of als u het gereedschap onbeheerd laat, ook als dat slechts voor korte tijd is. Houd de stroomkabel uit de buurt van de snijmessen.</b></p>
---	---

	<p><b>Wacht tot alle delen van het tuingereedschap volledig tot stilstand zijn gekomen voordat u deze aanraakt. De messen draaien na het uitschakelen van het tuingereedschap nog. Letsel kan het gevolg zijn.</b></p>
---	--

	<p><b>Gebruik het tuingereedschap niet in de regen</b></p>
---	--

	<p><b>en laat het niet in de regen liggen of staan.</b></p>
--	---

	<p><b>Bescherm uzelf tegen een elektrische schok.</b></p>
---	---

	<p><b>Houd de aansluitkabel uit de buurt van de snijmessen.</b></p>
---	---

	<p><b>Draag gehoorbescherming. Draag oogbescherming.</b></p>
---	--

	<p><b>Snijbreedte</b></p>
---	---------------------------

	<p><b>CE Conform de Europese toepasselijke standaarden op het gebied van veiligheid.</b></p>
---	--

	<p><b>De machine is dubbel geïsoleerd overeenkomstig EN50144; een aardedraad is daarom niet nodig.</b></p>
---	--

	<p><b>Gegarandeerd geluidsvermogeniveau</b></p>
--	---

**BELANGRIJK  
AANDACHTIG TE LEZEN  
VOOR GEBRUIK.**

**TE BEWAREN VOOR  
RAADPLEGING ACHTERAF.**

**Werkingsregels na te leven op  
veiligheidsvlak bij het gebruik  
van de grasmaaiers met  
elektrische motor.**

\_ Laat geen kinderen of andere personen die zich niet bewust is van deze instructies, gebruik het apparaat. Sommige lokale regelgeving te vermelden een leeftijdsgrens van de gebruiker.

\_ Vergeet niet dat de gebruiker verantwoordelijk is voor ongelukken of gevaarlijke situaties die zich op anderen of hun eigendom

**1 vorming**

- a) De instructies aandachtig lezen. Vertrouwd zijn met de bedieningselementen en het correct gebruik van het materiaal.
- b) Nooit kinderen of personen die niet vertrouwd zijn met deze instructies de machine laten gebruiken. Nationale reglementeringen kunnen een

minimumleeftijd van de operator opleggen.

c) De machine nooit doen werken terwijl derden, in het bijzonder kinderen, of dieren, zich in de nabijheid bevinden.

d) In gedachte houden dat de operator of de gebruiker verantwoordelijk is voor de ongevallen die hij kan veroorzaken of gevaren die hij andere personen of hun goederen kan doen lopen.

**2 Voorbereiding**

a) Tijdens de werking van de machine steeds werkschoenen en een lange broek dragen.

De machine nooit met naakte voeten of op sandalen bedienen. Vermijden van ruime kleding te dragen of kledingstukken met loshangende snoeren of een das.

b) De zone waarop de machine zal worden gebruikt volledig inspecteren en alle voorwerpen wegnemen die erdoor kunnen worden weggeslingerd.

c) Voor gebruik de machine steeds visueel inspecteren om na te gaan of het maaigraan, de bouten en de assemblage van deze laatste niet versleten of beschadigd zijn. De versleten of beschadigde stellen componenten vervangen om een goed evenwicht te behouden. De beschadigde of onleesbare etiketten vervangen.

d) Voor gebruik de voedingskabel en de verlengkabel controleren om sporen van beschadiging of veroudering te detecteren. Als de

*kabel beschadigd raakt tijdens het gebruik, deze onmiddellijk loskoppelen van het stroomnet.*

### **DE KABEL NIET AANRAKEN VOORALEER U DEZE HEBT LOSGEKOPPELD VAN HET STROOMNET.**

*De machine niet gebruiken als de kabel beschadigd of versleten is.*

### **3 Werking**

- a) De machine alleen bij daglicht of onder goed kunstlicht laten werken.*
- b) Vermijden van de machine te laten werken op vochtig gras.*
- c) Steeds zeker zijn van uw stappen op hellingen.*
- d) Altijd stappen, nooit lopen.*
- e) Dwars maaien op hellingen, maar nooit in opgaande of dalende lijn.*
- f) Goed opletten bij richtingsveranderingen op hellingen.*
- g) Te sterk dalende hellingen niet maaien.*
- h) De machine met veel voorzorgen gebruiken in achteruitstand of bij het naar zich toe trekken.*
- i) De maaierorganen stopzetten als de machine moet worden gekanteld voor vervoer over niet-graszones en als deze moet worden vervoerd naar of teruggebracht van de plaats waar ze moet worden gebruikt.*
- j) De machine nooit gebruiken met defecte beschermkappen of*

*zonder aangebrachte veiligheidsinrichtingen, bijvoorbeeld deflectors en/of grasverzamelbakken.*

*k) De motor met de nodige voorzorgen aanzetten volgens de instructies en met de voeten ver uit de buurt van het/de maaierorga(a)n(en).*

*l) De machine niet kantelen bij het aanzetten van de motor, behalve als deze moet worden gekanteld voor het starten. In dat geval niet meer kantelen dan absoluut noodzakelijk en alleen het gedeelte ver verwijderd van de operator kantelen.*

*m) De machine niet starten als de operator zich tegenover de uitwerpopening bevindt.*

*n) De handen of voeten nooit bij of onder de draaiende delen plaatsen. De uitwerpopening nooit verstopt laten raken.*

*o) De machine niet vervoeren terwijl de voedingsbron nog is aangesloten.*

*p 1) De machine stopzetten en het stopcontact uit zijn sokkel trekken. Zorgen dat alle mobiele stukken volledig zijn gestopt.*

*p 2) De machine stoppen en de uitschakelinrichting wegnemen. Zorgen dat alle mobiele stukken volledig zijn gestopt:*

- vooraleer u de machine onbeheerd achterlaat,*
- vooraleer u de verstoppingen schoonmaakt of de goot ontstopt,*
- vooraleer de machine te controleren, reinigen of herstellen,*

– na tegen een vreemd voorwerp te zijn gebotst. De machine inspecteren om elke schade op te sporen en de herstellingen uitvoeren vooraleer ze opnieuw te starten en te gebruiken.

Als de machine abnormaal begint te trillen (onmiddellijk controleren):

– De machine inspecteren om na te gaan of deze beschadigd is,  
– elk beschadigd onderdeel herstellen of vervangen,  
– nagaan of onderdelen niet zijn losgekomen en deze eventueel opnieuw aanspannen.

#### **4 Onderhoud en opslag**

a) Alle moeren, bouten en schroeven aangespannen houden om zeker te zijn dat het materiaal in goede werkingsstaat is.

b) Regelmatig de slijtage- of beschadigingstoestand van de grasverzamelbak controleren.

c) De versleten of beschadigde elementen vervangen zodat de machine veilig blijft.

d) Op machines met meerdere maaibladeren de nodige voorzorgen nemen, aangezien de rotatie van een maaierorgaan de rotatie van alle andere organen kan verhinderen.

e) Bij de regeling van de machine vermijden van met uw vingers geklemd te raken tussen de bewegende maaibladeren en de vaste stukken ervan.

f) De machine steeds laten afkoelen vooraleer deze op te slaan.

g) Bij het courant onderhoud van het maaierorgaan goed opletten, zelfs als de voedingsbron onderbroken is, aangezien het maaierorgaan nog in beweging kan zijn.

h) De versleten of beschadigde elementen vervangen zodat de machine veilig blijft. Alleen originele wisselstukken en accessoires gebruiken.

#### **5 Aanbeveling**

Het is aan te raden de machine van stroom te voorzien via een aardlekschakelaar waarvan de onderbrekingsstroom lager is dan of gelijk aan 30 mA.

#### **Trek de stekker uit het stopcontact:**

– altijd wanneer u zich van het tuingereedschap verwijderd,  
– vóór het verwijderen van blokkeringen,  
– als u het tuingereedschap controleert, reinigt of eraan werkt,  
– na het raken van een voorwerp. Controleer het tuingereedschap onmiddellijk op beschadigingen en laat het indien nodig repareren,  
– als het tuingereedschap op een ongewone manier begint te trillen (onmiddellijk controleren).

#### **Stroomaansluiting**

De spanning van de stroombron moet overeenkomen

met de gegevens op het typeplaatje van het apparaat.

Geadviseerd wordt om dit apparaat alleen aan te sluiten op een stopcontact dat is beveiligd met aardlekschakelaar van 30 mA.

Gebruik bij het vervangen van de kabel van apparaat alleen de door de fabrikant geadviseerde aansluitkabel. Zie de gebruiksaanwijzing voor bestelnummer en type.

Pak de stekker nooit met natte handen vast.

Rijd niet over de aansluitkabel of de verlengkabel, klem deze niet vast en trek er niet aan. De kabel kan anders beschadigd raken. Bescherm de kabel tegen hitte, olie en scherpe randen.

De verlengkabel moet de in de gebruiksaanwijzing vermelde diameter hebben en moet spatwaterbeschermd zijn. De verbinding van stekker en contrastekker mag niet in het water liggen.

*Draag altijd tuinhandschoenen wanneer u de scherpe messen vastpakt of er aan werkt.*

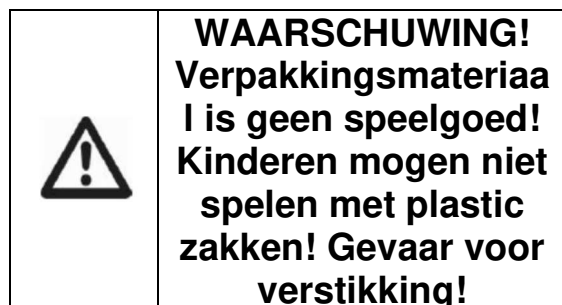

Laat kinderen of personen die deze voorschriften niet gelezen hebben de machine nooit

gebruiken. In uw land gelden eventueel voorschriften ten aanzien van de leeftijd van de bediener. Bewaar de machine buiten het bereik van kinderen wanneer deze niet wordt gebruikt.

#### **ELEKTRISCHE VEILIGHEID**

	<b>Controleer of de op het typeplaatje van de machine vermelde spanning overeenkomt met de ter plaatse beschikbare netspanning.</b>
---	---

Let op! Schakel het tuingereedschap uit en trek de netstekker uit het stopcontact voordat u onderhouds- of reinigingswerkzaamheden uitvoert. Hetzelfde geldt wanneer de stroomkabel beschadigd, doorgesneden of in de war is.

Nadat het tuingereedschap is uitgeschakeld, draaien de messen nog enkele seconden.

Voorzichtig! Raak het ronddraaiende snijmes niet aan. Het tuingereedschap is voor uw veiligheid geïsoleerd en heeft geen aarding nodig. De bedrijfsspanning bedraagt 230 V AC, 50 Hz (voor landen buiten de EU 220 V of 240 V, afhankelijk van de uitvoering). Gebruik alleen goedgekeurde verlengkabels. Informatie is verkrijgbaar bij de erkende klantenservice.

Er mogen alleen verlengkabels van het type H05VV-F, H05RN-F of IEC (60227 IEC 53, 60245 IEC 57) worden gebruikt.

Als u een verlengkabel voor het gereedschap gebruikt, moeten dat kabels met de volgende aderdiameters zijn:

– 1,0 mm<sup>2</sup>:

maximale lengte 40 m

– 1,5 mm<sup>2</sup> :

maximale lengte 60 m

– 2,5 mm<sup>2</sup> :

maximale lengte 100 m

Opmerking: Als u een verlengkabel gebruikt, moet deze (zoals bij de veiligheidsvoorschriften beschreven) een aardedraad bezitten die via de stekker met de aardedraad van uw elektrische installatie verbonden is.

☐ **VOORZICHTIG:** Verlengkabels die niet volgens de voorschriften zijn, kunnen gevaarlijk zijn.

Verlengkabels, stekkers en contrastekkers moeten waterdicht uitgevoerd en voor gebruik buitenshuis goedgekeurd zijn.

Kabelverbindingen moeten droog zijn en mogen niet op de grond liggen.

Voor extra veiligheid wordt het gebruik van een aardlekschakelaar met een uitschakelstroom van maximaal 30 mA geadviseerd.

De aardlekschakelaar moet vóór gebruik altijd worden gecontroleerd.

## **Aanvullende veiligheidsinformatie**

\* Gebruik uw maaier niet wanneer u moe of onder invloed van drugs, alcohol of medicijnen. Een moment van onoplettendheid tijdens het gebruik van elektrisch gereedschap kan ernstig letsel veroorzaken.

\* Draag tijdens het maaien altijd stevige, slipvaste schoenen.

\* Gebruik het gereedschap nooit in de buurt van onweer.

## **TOEPASSINGSGBIED**

Dit product is ontworpen voor het maaien van huishoudelijke grasvelden. Het is niet bedoeld voor commercieel gebruik.

1. Schakelaarhendel
2. Bovenste deel van de beugel
3. Schakelaarbehuizing
4. Veiligheidsknop
5. Vleugelmoeren
6. Onderste deel van de beugel
7. Grasopvangzak
8. Achterklep
9. Voorste deksel
10. Wielen

## **MONTAGE « Fig A »**

De grasmaaier wordt ongemonteerd geleverd. De complete duwbeugel moet worden gemonteerd vóór u de grasmaaier kunt gebruiken. Volg stap voor stap de gebruiksinstructies en gebruik de afbeeldingen als visuele leidraad om de machine gemakkelijk te kunnen monteren.

### **> Voorbereiding**

§ Maak de kabelhaak aan de bovenste beugel vast  
§ Maak de onderste en bovenste gedeelten van de beugel aan elkaar vast met de meegeleverde schroeven en knoppen

§ Stop de beugel in de openingen van de maaierbehuizing

§ Monteer de wielen op de assen, zet ze vast met R-pennen en druk de wieldeksels op hun plaats

§ Monteer de kabelhouders

§ Assemblage van de grasopvangbak. Zet de twee helften op elkaar en maak ze aan elkaar vast

§ Til de klep op en plaats de grasopvangbak over de houders.

### > De grasopvangzak

- Aanbrengen: til het achterste deksel op en maak de grasopvangzak vast aan de achterkant van de maaier.
- Verwijderen: neem het achterste deksel vast, til het op en verwijder de grasopvangzak.

### > Verzameldoos:

- Inspecteer de grasopvangbak regelmatig op slijtage of beschadigingen. Controleer voor het opbergen altijd of de grasopvangbak leeg is. Als de grasopvangbak versleten is, vervang hem dan voor uw eigen veiligheid door een nieuwe reserve
- Gebruik het tuingereedschap nooit als de veiligheidsuitrusting defect is, zonder deksel of zonder beschermingsmiddelen zoals de bumper en/of de opvangbak.
- Start de elektromotor niet als het uitwerpkanaal dat niet is niet afgedekt door de uitwerpklep of de grasopvangbak.
- Open nooit de uitwerpklep en/of leg de grasopvangbak nooit neer terwijl het mes in beweging is. Het ronddraaiende mes kan ernstig letsel veroorzaken.
- Controleer regelmatig het gehele apparaat en in het bijzonder de opvangbak voordat u het opbergt (bijvoorbeeld voor overwintering) om te controleren of dit niet het geval is versleten of beschadigd. Vervang versleten of beschadigde onderdelen onmiddellijk om een veilige werking te allen tijde te garanderen.
- Als de grasopvangbak vol is, stopt de luchtstroom. Dit is een indicatie om de grasopvangbak te legen.
- Bij transport de grasopvangbak verwijderen.

### > Grasopvangbak legen

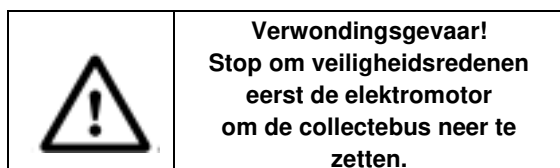

- Open de achterklep en verwijder de grasopvangbak door de handgreep vast te houden.
- Leeg de grasopvangbak

## INSTELLING VAN DE MAAIHOOGTE

« Fig C »



en de stekker uit het stopcontact werd gehaald.

Controleer vóór u begint te maaien of het mes niet stomp is en of de bevestigingen niet beschadigd zijn. Vervang stompe en/of beschadigde messen om onbalans te voorkomen. Schakel eerst de motor uit en haal de stekker uit het stopcontact vóór u deze controle uitvoert. Om de gewenste maaihogte te verkrijgen, kunnen de voorste en achterste assen langs de onderkant van de maaierbehuizing worden ingesteld.

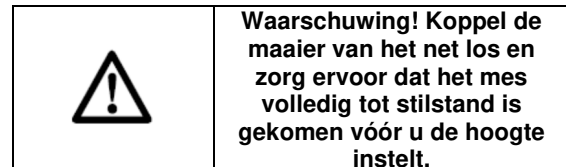

### > Het instellen van de maaihogte van de voorste wielen

- § Kantel de maaier ondersteboven.
- § Trek de wielas naar de voorkant van de maaier.
- § Zet de wielas vast in de gewenste stand die met de gewenste maaihogte overeenstemt.

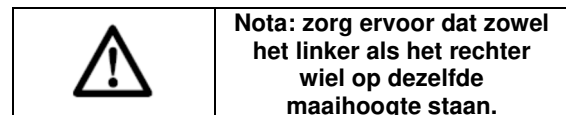

### > Het instellen van de maaihogte van de achterste wielen

- § Kantel de maaier op zijn zijkant.
- § Trek de achterste wielas in de richting van de grasuitwerpklep.
- § Zet de wielas vast in de gewenste stand die met de gewenste maaihogte overeenstemt.

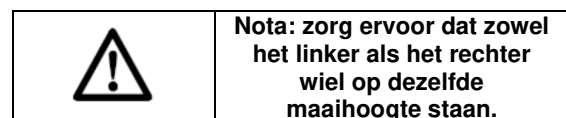

### > 3 Standen voor de maaihogte

25 mm / 45 mm / 65 mm

25 mm (laagste maaihogte)

~

65 mm (hoogste maaihogte)

## GEBRUIK « Fig B & D »

### > Aansluiting op het net « Fig B »

Zorg ervoor dat de gegevens op het typeplaatje exact overeenstemmen met de waarden van de netspanning vóór u het toestel op het net aansluit.



Sluit de stekker aan op een verlengkabel. Het is verplicht om de verlengkabel vast te zetten met de kabelbeugel.

### > **Starten « Fig D »**

Duw de veiligheidsknop (A) in en hou hem ingedrukt. Trek dan de schakelaarhendel (B) naar de beugel toe. Laat de veiligheidsknop los.

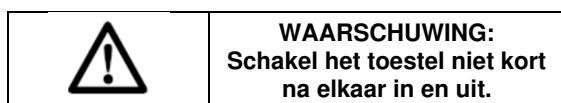
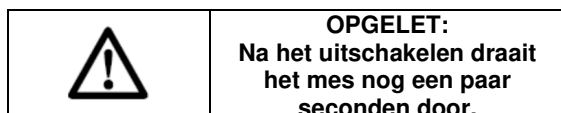

### > **Veiligheidsknop**

Belangrijk! Om te voorkomen dat de machine per ongeluk gestart kan worden is de grasmaaier uitgerust met een veiligheidsknop die moet worden ingedrukt vóór de schakelaarhendel bediend kan worden. De grasmaaier schakelt zichzelf uit wanneer de schakelaarhendel wordt losgelaten. (A&B)

Herhaal deze werkwijze een paar keer zodat u er zeker van bent dat de machine correct werkt. Zorg ervoor dat het mes niet draait en dat de stekker uit het stopcontact is vóór u onderhoud of reparaties aan de machine uitvoert.

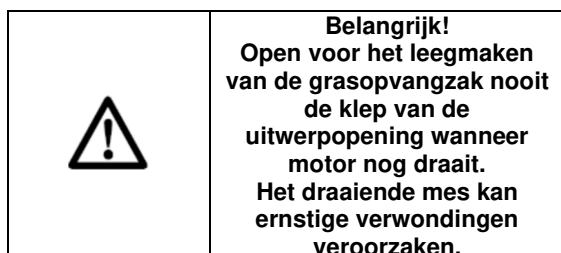

Zet de grasklep en de grasopvangzak altijd stevig vast. Schakel altijd de motor uit vóór u de grasopvangzak verwijdert of de klep opent.

De veiligheidsafstand tussen de behuizing van het mes en de gebruiker, afgebakend door de staven van de beugel, moet altijd worden aangehouden.

### > **Informatie over correct maaien**

We raden u aan om in overlappende banen te maaien. Maai enkel met scherpe en perfecte messen zodat de messen het gras niet uitrafelen waardoor dit geel verkleurt.

De maaihoogte moet tussen de 4 en 6 cm liggen en de groei tot aan de volgende maaibeurt moet tussen de 4 en 5 cm liggen. Wanneer het gras hoger is uitgegroeid bij de volgende maaibeurt, maak dan niet de fout om het in een beurt tot zijn normale lengte af te maaien omdat dit het gras zal beschadigen. Maai nooit meer dan de helft van de lengte van het gras af. Hou de onderkant van de motorbehuizing proper en verwijder alle grasresten. Grasresten bemoeilijken het starten van de grasmaaier en hebben ook een negatieve invloed op de maaikwaliteit en de grasuitworp. Maai op hellingen altijd haaks t.o.v. de helling (niet in op- en neergaande bewegingen).

U kunt de neiging van de maaier om van de helling naar beneden te schuiven compenseren door hem onder een kleine hoek naar boven te richten. Stel de maaihoogte in rekening houdend met de actuele lengte van het gras. Maai het gras in verschillende keren en zorg ervoor dat u per keer niet meer dan 4 cm van het gras afmaait.

Schakel de motor uit vóór u het mes controleert. Onthoud dat het mes nog even door blijft draaien nadat de motor werd uitgeschakeld. Probeer nooit om het mes tegen te houden. Controleer regelmatig of het mes stevig vastzit, in goede toestand verkeert en scherp geslepen is.

Indien dit niet geval is, slijp of vervang dan het mes. Wanneer het draaiende mes een vreemd voorwerp raakt, schakel de grasmaaier dan uit en wacht tot het mes volledig tot stilstand is gekomen. Controleer dan het mes en de meshouder. Wanneer ze beschadigd zijn, moeten ze vervangen worden. Leg het voedingsnoer in lussen op de grond, voor het stopcontact uit. Maai in de richting weg van het stopcontact en het snoer en zorg ervoor dat het snoer altijd op dat gedeelte van het grasveld ligt dat reeds is afgemaaid zodat u met de grasmaaier niet over het snoer kunt rijden. Zodra u tijdens het maaien ziet dat er grasresten op het gras achterblijven, moet u de grasopvangzak leegmaken.

## **REINIGING EN ONDERHOUD**



### > **Reiniging**

§ Hou alle veiligheidsvoorzieningen, luchtkanalen en de motorbehuizing zo goed als mogelijk vrij van stof en vuil. Wrijf het toestel af met een droge vod of blaas het af met perslucht onder lage druk.

§ We raden u aan om het toestel onmiddellijk na elk gebruik te reinigen.

§ Reinig het toestel regelmatig met een vochtige vod en een beetje zachte zeep. Gebruik geen reinigingsmiddelen of oplosmiddelen; deze kunnen de plastic onderdelen van het toestel aantasten.

Zorg ervoor dat er geen water in het toestel kan binnendringen.

	<b>Gebruik nooit oplosmiddelen zoals benzine, alcohol, ammoniak, enz. Deze oplosmiddelen zouden de plastic onderdelen kunnen beschadigen.</b>
---	---

#### > **Onderhoud van het mes**

- § Verwijder regelmatig gras en vuil van het mes.
- § Onderzoek aan het begin van het tuinseizoen zorgvuldig de toestand van het mes.
- § Slijp of vervang het mes wanneer het is zeer stomp is.
- § Monteer een nieuw mes wanneer het beschadigd of versleten is.

	<b>Waarschuwing! Neem de volgende voorzorgsmaatregelen:</b>
--	---

§ Koppel de maaier van het net los en wacht tot het mes volledig tot stilstand is gekomen vóór u verdergaat.

§ Let erop dat u zich niet snijdt. Gebruik stevige werkhandschoenen of een vod om het mes vast te nemen.

§ Gebruik enkel het opgegeven vervangmes.

§ Verwijder om geen enkele reden de aandrijving.

#### > **Het mes vervangen « Fig E »**

Om veiligheidsredenen raden we aan om het mes door een erkende vakman te laten vervangen.

	<b>Belangrijk: draag werkhandschoenen!</b>
---	--

Gebruik het opgegeven vervangmes omdat dit onder alle omstandigheden topprestaties zal leveren en de veiligheid zal garanderen. Volg de volgende stappen om het mes te vervangen:

- § Kantel de maaier op zijn zijkant.
- § Neem het mes met één hand vast.
- § Gebruik een sleutel (niet meegeleverd) los te maken en verwijder het mes moer (B).
- § Vervang het mes.
- § Zet de moer van het mes stevig vast.

## OPBERGEN

§ Reinig altijd uw grasmaaier vóór u hem wegbergt.  
§ Bewaar uw maaier op een propere en droge plek. Om schimmelvorming op de achtergebleven resten te vermijden moet u ervoor zorgen dat de grasopvangzak leeg en droog is. Om plaats te besparen kunt u de beugel inklappen; zet de klemmen aan beide zijden van de beugel los en plooi het bovenste gedeelte naar de voorkant van de machine toe.

#### > **Langetermijnopslag**

Doe een beetje milieuvriendelijke olie op het mes om te voorkomen dat het roest.

#### > **Overwintering**

Laat uw mes na elk maaiseizoen slijpen zodat uw machine klaar is voor het nieuwe seizoen.

## TECHNISCHE GEGEVENS

Nominale spanning	230-240 V
Nominale frequentie	50 Hz
Opgenomen vermogen	1000W
Toerental	3450 min <sup>-1</sup>
Maaibreedte	32 cm
Mes	ZF6120
Beschermingsklasse	Klasse II
Beschermingsgraad	IPX4
Grasopvangbak/zak	25 l
Maaihogtes	25/45/65 mm
Snijgebied	200m <sup>2</sup>
Inductiemotor	Nee

Gewicht 8.9 kg

toepassing zijnde standaard :

L <sub>PA</sub> (Geluidsdruk niveau)	78.8 dB(A)	K = 3 dB(A)
L <sub>WA</sub> (Geluidsprestatie niveau)	90.9 dB(A)	K = 3.69 dB(A)

Gegarandeerd geluidsvermogen L<sub>WA</sub> 96 dB(A)

	<b>AANDACHT! Draag gehoorbeschermers wanneer het geluidsniveau 85dB(A) overschrijdt.</b>
---	--

Gewogen kwadratische gemiddelde waarde de van toepassing zijnde standaard :

**waarde max** 1.96 m/s<sup>2</sup> K = 1.5 m/s<sup>2</sup>



**De aanduiding van het feit dat de aangegeven totale trillingenwaarde werd gemeten conform een genormaliseerde proefmethode en kan worden gebruikt om een instrument met een ander instrument te**

**vergelijken; de aanduiding van het feit dat de aangegeven totale trillingenwaarde ook kan worden gebruikt voor een voorafgaande evaluatie van de blootstelling.**



Een waarschuwing die stipuleert dat de emissie van trilling in de loop van het werkelijke gebruik van het elektrische instrument kan verschillen van de aangegeven totale waarde, volgens de gebruiksmethodes van het instrument; door de noodzaak aan te geven de veiligheidsmaatregelen te identificeren met de bedoeling de operator te beschermen, welke gebaseerd zijn op een raming van de blootstelling in de werkelijke gebruiksomstandigheden (rekening houdend met alle bestanddelen van de werkingscyclus, zoals de stoptijden van het instrument en de werkingstijden in rust, naast de uitschakeltijd)

## SERVICEDIENST

\_ Beschadigde schakelaars moeten in de werkplaats van onze klantendienst hersteld worden.

\_ **Als de vervanging van de voedingskabel noodzakelijk is, moet dit plaatsvinden door de fabrikant of zijn agent om een gevaar te voorkomen.**

## GARANTIE

Maxeda DIY B.V. garandeert binnen de garantietermijn dat het product vrij is van materiaal- en fabricagefouten bij normaal gebruik, indien installatie- en onderhoudsvoorschriften zijn gevolgd, en normale opslag (met opslag wordt bedoeld de toestand waarbij het product niet wordt gebruikt waarvoor het bedoeld is).

De garantietermijn gaat in op de datum van aankoop in de winkel door de oorspronkelijke eindgebruikkoper. Voor verschillende producten en onderdelen van producten gelden afwijkende garantietermijnen.

Op (de verpakking van) het door u aangeschafte product treft u de geldende garantietermijn aan.

### Uitsluitingen

Deze garantie geldt niet voor:

- (a) slijtage, corrosie, verkleuring en veroudering ten gevolge van normaal gebruik en normale opslag;
- (b) schade ten gevolge van verkeerd en/of onoordeelkundig onderhoud;
- (c) schade die wordt veroorzaakt aan het product door externe oorzaken zoals brand, water (damp, vloeistof, ijs), verkeerde toepassing, vallen, verwaarlozing, verkeerd gebruik (waaronder mede begrepen het gebruik in strijd met de door Maxeda DIY B.V. gegeven instructies) of misbruik;
- (d) op verbruiksartikelen en vervangbare onderdelen waaronder accu's (1 jaar garantie) en batterijen.

Bij het invoeren van de garantie dient het product (of het gebrekkige onderdeel) en de originele aankoopkassabon overlegd te worden.

## MILIEU

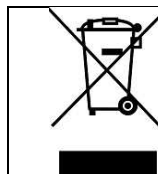

**Als uw machine na verloop van tijd aan vervanging toe is, geef hem dan niet met het huisvuil mee, maar zorg voor een milieuvriendelijke verwerking.**

Vervaardigd in China

2022

## PROBLEEMOPLOSSING

Het volgende schema geeft een opsomming van probleemsymptomen, mogelijke oorzaken en correctieve actie, als uw machine niet behoorlijk werkt.

	<b>Waarschuwing!</b> <b>Trek de stekker uit het stopcontact voordat u iets aan het apparaat doet.</b>
---	--

Probleem	Oorzaak	Actie
Machine werkt niet	Toestel uitgeschakeld	Zet het toestel aan
	Defect stopcontact	Gebruik een ander stopcontact
	Beschadigde verlengkabel	Controleer de kabel en vervang hem indien hij beschadigd is
	Maaier staat in lang gras	Vergroot de hoogte en kantel de maaier

Probleem	Oorzaak	Actie
Machine hapert	Verlengkabel defect	Controleer de kabel, vervang hem indien hij

Probleem	Oorzaak	Actie
Gras wordt rafelig afgemaaid of de motor heeft het lastig	Te kleine maaihoogte	Augmentez la hauteur de coupe
	Stomp mes	Remplacez la lame
	Onderkant van de machine is zwaar aangeladen	Nettoyez la machine
	Mes zit ondersteboven.	Réinstallez correctement la lame

Probleem	Oorzaak	Actie
La machine réalise une tonte irrégulière ou le moteur peine	La hauteur de coupe est trop basse.	Vergroot de maaihoogte (zie "Instellen van de maaihoogte")
	La lame de coupe est émoussée.	Vervang het mes (zie "Vervangen van het mes")
	Le dessous de la tondeuse est obstrué.	Reinig de machine (zie "Reiniging en onderhoud")
	La lame est montée à l'envers.	Monteer het blad op de juiste manier (zie "Vervangen van het mes")

Probleem	Oorzaak	Actie
Mes draait niet wanneer het toestel is ingeschakeld	Mes geblokkeerd	Verwijder de blokkage.
	De moer/bout van het mes zit los	Zet de moer/bout vast

Probleem	Oorzaak	Actie
Buitensporige trillingen/lawaai	De moer/bout van het mes zit los	Zet de moer/bout vast
	Mes is beschadigd	Vervang het mes

## UTILISATION

Ce produit est conçu pour la tonte d'un gazon domestique. Cet outil n'est pas destiné à un usage commercial.



**Lisez ce manuel attentivement, en respectant les instructions de sécurité précédemment citées, pendant et après l'utilisation de votre tondeuse à gazon. Le respect de ces instructions simples permet également de conserver votre tondeuse à gazon en bon état de fonctionnement. Familiarisez-vous avec les commandes de votre tondeuse avant d'essayer de la faire fonctionner, mais surtout, assurez-vous de savoir comment arrêter votre tondeuse en cas d'urgence. Conservez ce manuel d'utilisateur et les autres documents avec votre tondeuse pour toute référence future.**



**AVERTISSEMENT**  
**Les matériaux d'emballage ne sont pas des jouets ! Les enfants ne doivent pas jouer avec des sacs en plastique ! Il existe un risque de suffocation!**

## symboles



Indications générales sur d'éventuels dangers.





Lisez soigneusement ces instructions d'utilisation.





Faites attention à ce que les personnes se trouvant à proximité ne soient pas blessées par des projections provenant de la machine.

Gardez une distance de sécurité entre l'outil de jardin et les personnes se trouvant à proximité.

	<p>Lame(s) coupante(s). Attention à ne pas se couper les orteils ou les doigts.</p> <p>Arrêtez l'outil de jardin et retirez la fiche de la prise de courant avant d'effectuer des réglages sur l'appareil ou de le nettoyer, lorsque le câble se trouve coincé ou que l'appareil soit laissé sans surveillance même pour une courte durée. Maintenez le câble d'alimentation à distance des lames.</p>
---	--

	<p>Attendez l'arrêt total de tous les éléments de l'outil de jardin avant de les toucher. Après la mise hors tension de l'outil de jardin, les lames continuent à tourner, pouvant provoquer ainsi des blessures.</p>
---	---

	<p>N'utilisez l'outil de jardin pas par temps de pluie et ne l'exposez pas à la pluie.</p>
---	--

	<p>Protégez-vous contre les chocs électriques.</p>
---	--

	<p>Maintenez le câble de raccordement hors de portée des lames.</p>
---	---

	<p>Portez des protections auditives. Portez des lunettes de sécurité.</p>
---	---

	<p>Largeur de coupe</p>
---	-------------------------

	<p>CE Conformément aux normes Européennes d'application en matière de sécurité.</p>
---	---

	<p>Machine de la classe II – Double isolation – vous n'avez pas besoin d'une prise avec mise à terre.</p>
---	---

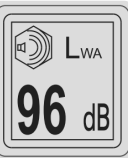
	<p>Niveau de puissance acoustique garanti</p>
--	---

**IMPORTANT  
À LIRE ATTENTIVEMENT  
AVANT UTILISATION.**

*\_ Ne laissez pas les enfants ou toute autre personne n'ayant pas connaissance de ces instructions, utiliser l'appareil. Certaines réglementations locales mentionnent un âge limite de l'utilisateur.*

*\_ N'oubliez pas que l'utilisateur est tenu pour responsable des accidents ou des situations dangereuses survenant sur autrui ou sur leurs biens*

## **À CONSERVER POUR CONSULTATION ULTÉRIEURE.**

***Règles de fonctionnement à respecter en matière de sécurité lors de l'utilisation des tondeuses à gazon à moteur électrique.***

### **1 Formation**

- a) Lire attentivement les instructions. Être familier avec les commandes et l'utilisation correcte du matériel.*
- b) Ne jamais permettre à des enfants ou à des personnes non familières avec ces instructions d'utiliser la machine. Des réglementations nationales peuvent limiter l'âge de l'opérateur.*
- c) Ne jamais faire fonctionner la machine pendant que des tierces personnes, en particulier des enfants, ou des animaux, se tiennent à proximité.*
- d) Garder à l'esprit que l'opérateur ou l'utilisateur est responsable des accidents qu'il*

*peut provoquer ou des dangers qu'il fait encourir à d'autres personnes ou à leurs biens.*

### **2 Préparation**

*a) Pendant le fonctionnement de la machine, toujours porter des chaussures résistantes et un pantalon long.*

*Ne pas conduire la machine pieds nus ou en sandales. Éviter de porter des vêtements amples ou qui comportent des cordons libres, ou une cravate.*

*b) Inspecter entièrement la zone sur laquelle la machine va être utilisée et retirer tous les objets pouvant être projetés par celle-ci.*

*c) Avant utilisation, toujours inspecter visuellement la machine pour détecter si l'organe de coupe, les*

*boulons et l'assemblage de ce dernier ne sont pas usés ou endommagés. Remplacer les jeux de composants usés ou endommagés, afin de conserver un bon équilibrage. Remplacer les étiquettes endommagées ou illisibles.*

*d) Avant utilisation, vérifier le câble d'alimentation et le câble prolongateur pour détecter des indices de*

*dommages ou de vieillissement. Si le câble vient à être endommagé en utilisation, déconnecter-le*

*immédiatement du réseau électrique. **NE PAS TOUCHER AU CÂBLE AVANT DE L'AVOIR***



## **DÉCONNECTÉ DU RÉSEAU ÉLECTRIQUE.**

*Ne pas utiliser la machine si le câble est endommagé ou usé.*

### **3 Fonctionnement**

- a) Ne faire fonctionner la machine qu'à la lumière du jour ou sous une bonne lumière artificielle.*
- b) Éviter de faire fonctionner la machine sur de l'herbe mouillée.*
- c) Être toujours sûr de ses pas sur les pentes.*
- d) Marcher, ne jamais courir.*
- e) Tondre transversalement sur les pentes, mais jamais en montant ou en descendant.*
- f) Faire très attention en changeant de direction sur les pentes.*
- g) Ne pas tondre les pentes excessivement accentuées.*
- h) Utiliser la machine avec beaucoup de précautions en marche arrière ou en la ramenant vers soi.*
- i) Arrêter le ou les organes de coupe si la machine doit être basculée pour être transportée à travers des zones non herbeuses et lorsqu'elle doit être transportée à, ou ramenée de, l'endroit où elle doit être utilisée.*
- j) Ne jamais utiliser la machine avec des protecteurs défectueux ou sans dispositifs de sécurité en place, par exemple des déflecteurs et/ou des bacs de ramassage.*
- k) Mettre le moteur en route avec précautions en suivant les instructions et avec les pieds*

*bien éloignés de l'organe ou des organes de coupe.*

- l) Ne pas incliner la machine lors de la mise en route du moteur, sauf si celle-ci doit être inclinée pour le démarrage. Dans ce cas, ne pas l'incliner plus qu'il n'est absolument nécessaire et n'incliner que la partie éloignée de l'opérateur.*
- m) Ne pas démarrer la machine lorsque l'opérateur se trouve en face de l'ouverture d'éjection.*
- n) Ne pas mettre les mains ou les pieds près ou sous les parties rotatives. Ne jamais laisser l'ouverture d'éjection s'obstruer.*
- o) Ne pas transporter la machine alors que la source d'alimentation est appliquée.*
- p 1 ) Arrêter la machine et retirer la prise de courant de son socle. S'assurer que toutes les pièces mobiles se sont complètement arrêtées.*
- p 2 ) Arrêter la machine, et retirer le dispositif de mise hors fonction. S'assurer que toutes les pièces mobiles se sont complètement arrêtées :*
  - avant d'abandonner la machine,*
  - avant de nettoyer les bourrages ou de déboucher la goulotte,*
  - avant de contrôler, nettoyer ou réparer la machine,*
  - après avoir heurté un objet étranger. Inspecter la machine afin de détecter tout dommage et effectuer les réparations avant de la redémarrer et de l'utiliser.*

*Si la machine commence à vibrer anormalement (contrôler immédiatement),*

- inspecter la machine pour vérifier si elle est endommagée,*
- réparer ou remplacer toute pièce endommagée,*
- vérifier si des pièces ne sont pas desserrées et éventuellement les resserrer.*

#### **4 Maintenance et stockage**

*a) Maintenir tous les écrous, les boulons et les vis serrés afin d'être certain que le matériel est en bonne condition de fonctionnement.*

*b) Vérifier fréquemment l'état d'usure ou de détérioration du bac de ramassage.*

*c) Remplacer les éléments usés ou endommagés afin que la machine reste sûre.*

*d) Sur les machines multilames, prendre des précautions, car la rotation d'un organe de coupe peut entraîner la rotation de tous les autres.*

*e) Veiller, lors du réglage de la machine, à éviter de se coincer les doigts entre les lames en mouvement et les pièces fixes de celle-ci.*

*f) Laisser toujours la machine refroidir avant de l'entreposer.*

*g) Lors de l'entretien courant de l'organe de coupe, faire attention, même si la source d'alimentation est*

*coupée, que celui-ci peut être encore en mouvement.*

*h) Remplacer les éléments usés ou endommagés afin que la*

*machine reste sûre. Utiliser uniquement des pièces de rechange et des accessoires d'origine.*

#### **5 Recommandation**

*Il est recommandé d'alimenter la machine via un DDR [dispositif (à courant) différentiel résiduel] dont le courant de coupure est inférieur ou égal à 30 mA.*

	<p><b>AVERTISSEMENT</b> <b>Les matériaux d'emballage ne sont pas des jouets ! Les enfants ne doivent pas jouer avec des sacs en plastique ! Il existe un risque de suffocation!</b></p>
---	---

Ne jamais laisser un enfant ou une autre personne n'ayant pas pris connaissance des instructions d'utilisation se servir de la machine. Il est possible que les réglementations locales fixent une limite d'âge minimum de l'utilisateur. Gardez la machine non utilisée hors de la portée des enfants.

#### **Retirer la fiche de la prise de courant :**

- à chaque fois que vous vous éloignez de l'outil de jardin,*
- avant d'éliminer un engorgement,*
- pour contrôler, nettoyer ou effectuer des travaux sur l'outil de jardin,*

- après avoir heurté un objet étranger. Vérifiez immédiatement que l'outil de jardin ne présente pas d'endommagements, et, si nécessaire, faites-le réparer,
- si l'outil de jardin commence à vibrer anormalement (vérifier immédiatement).

### Branchement électrique

- La tension de la source de courant doit coïncider avec les indications se trouvant sur la plaque signalétique de l'appareil.
- Il est recommandé de ne brancher cet appareil que sur une prise de courant protégée par un dispositif à courant différentiel résiduel avec un courant de défaut de 30 mA.
- En cas de remplacement du câble, n'utilisez que le câble d'alimentation prévu par le fabricant de l'appareil, pour le numéro de commande et le type, voir les instructions de service.
- Ne touchez jamais la prise électrique avec des mains humides.
- N'écrasez pas le câble d'alimentation ou la rallonge, ne les coincez pas et ne les tirez pas sous risque de les endommager. Protégez le câble contre la chaleur, l'huile et les bords tranchants.
- La rallonge doit disposer de la section indiquée dans les instructions d'utilisation et être étanche aux projections d'eau. La connexion électrique ne doit pas se trouver dans l'eau.

Portez toujours des gants de jardin, si vous manipulez l'appareil ou travaillez à proximité des lames aiguës.

### SÉCURITÉ ÉLECTRIQUE

	<p><b>Vérifiez si le voltage mentionné sur la plaque signalétique de la machine correspond bien à la tension de secteur présente sur lieu.</b></p>
---	--

- Attention ! Avant d'effectuer des travaux de maintenance ou de nettoyage, arrêter l'outil de jardin et débrancher la fiche de la prise de courant. Ceci vaut également lorsque le câble électrique est endommagé, coupé ou emmêlé.
  - Une fois l'outil de jardin mis hors tension, les lames continuent encore à bouger pendant quelques secondes.
  - Attention – ne pas toucher la lame en rotation.
- Pour des raisons de sécurité, l'outil de jardin est équipé d'une double isolation et ne nécessite pas de prise de terre. La tension de fonctionnement est de 230 V CA, 50 Hz (pour les pays hors de l'Union européenne 220 V, 240 V suivant la version). N'utiliser qu'une rallonge électrique homologuée.

Seules les rallonges de type H05VV-F, H05RN-F ou IEC (60227 IEC 53, 60245 IEC 57) doivent être utilisées.

Au cas où vous utiliseriez une rallonge pendant le travail avec l'appareil, n'utilisez que des câbles ayant les sections de conducteur suivantes :

- 1,0 mm<sup>2</sup> :  
longueur maximale 40 m
- 1,5 mm<sup>2</sup> :  
longueur maximale 60 m
- 2,5 mm<sup>2</sup> :  
longueur maximale 100 m

Remarque : Au cas où une rallonge devrait être utilisée, celle-ci doit disposer, conformément à la description figurant dans les instructions de sécurité, d'un câble de protection de terre raccordé à la terre de l'installation électrique par l'intermédiaire de la fiche.

□ **PRECAUTION** : Des rallonges non conformes aux instructions peuvent être dangereuses. Les versions de câble de rallonge, fiche et accouplement doivent être étanches à l'eau et autorisées pour l'extérieur. Les connexions de câble doivent être sèches et ne pas reposer sur le sol.

Pour plus de sécurité, il est recommandé d'utiliser un disjoncteur différentiel avec un courant de défaut de 30 mA maximum. Avant chaque utilisation de la machine,

contrôlez ce disjoncteur différentiel.

### **Informations de sécurité supplémentaires**

\* N'utilisez pas votre tondeuse lorsque vous êtes fatigué ou sous l'influence de la drogue, de l'alcool ou de médicaments. Un moment d'inattention durant l'utilisation d'outils électriques peut engendrer des blessures graves.

\* Pendant la tonte, portez toujours des chaussures résistantes et antidérapantes.

\* N'utilisez jamais l'outil à l'approche d'un orage.

## DESCRIPTION

Ce produit est conçu pour la tonte d'un gazon domestique. Cet outil n'est pas destiné à un usage commercial.

1. Levier du commutateur
2. Partie supérieure de la poignée
3. Boîtier du commutateur
4. Bouton de sécurité
5. Écrous à oreille
6. Partie inférieure de la poignée
7. Sac à herbe
8. Protecteur du déflecteur
9. Capot avant
10. Roues

## MONTAGE « Fig A »

La tondeuse est livrée démontée. L'ensemble de barres de poussée doit être monté avant d'utiliser la tondeuse. Suivez les consignes de montage étape par étape et utilisez les images fournies comme un guide visuel pour monter facilement la machine.

### > Préparation

§ Placez le crochet pour câble sur la poignée supérieure  
§ Connectez les poignées supérieure et inférieure à l'aide des vis et boutons fournis  
§ Insérez les poignées dans le corps de la tondeuse  
§ Placez chaque roue par-dessus les axes, fixez-les en position à l'aide des broches en R et appuyez sur les couvre-roues pour les fixer en position  
§ Fixez les porte-câbles.  
§ Montez le bac de ramassage de gazon. Assemblez les deux moitiés et fixez-les l'une à l'autre  
§ Soulevez le volet et placez le bac de ramassage de gazon sur les saillies

### > Assemblage du sac de ramassage sur la tondeuse

1. Pour le placer : Soulevez le capot arrière et fixez le sac de ramassage à l'arrière de la tondeuse.
2. Pour le retirer : Soulevez le capot arrière, retirez le sac de ramassage.

### > Bac de ramassage :

- Inspectez régulièrement le bac à herbe pour vérifier l'absence d'usure ou de détérioration. Avant le rangement, assurez-vous toujours que le bac à herbe est vide. Si le bac à herbe est usé, remplacez-le par un bac de rechange neuf pour votre sécurité
- N'utilisez jamais l'outil de jardin quand les équipements de sécurité sont défectueux, sans coque ou sans équipements de protection tels que

par exemple le pare-chocs et/ou le bac de ramassage.

- Ne pas mettre en marche le moteur électrique lorsque le canal d'éjection n'est pas couvert par le volet d'éjection ou par le bac de ramassage.
- Ne jamais ouvrir le volet d'éjection et/ou ne jamais déposer le bac de ramassage tant que la lame est en mouvement. La lame en rotation peut entraîner des blessures graves.
- Contrôler régulièrement l'appareil complet et le bac de ramassage, en particulier avant de le remiser (avant hivernage par exemple) pour vérifier qu'il n'est pas usé, ni endommagé. Remplacer immédiatement les pièces usées ou endommagées afin que l'utilisation de l'appareil se fasse toujours en toute sécurité
- Si le bac de ramassage est plein, le flux d'air s'arrête. C'est une indication qu'il faut vider le bac de ramassage.
- Lors du transport retirer le bac de ramassage.

### > Vidange du bac de ramassage

	<b>Risque de blessures !</b> <b>Pour des raisons de sécurité,</b> <b>arrête le moteur électrique</b> <b>avant</b> <b>de déposer le bac de</b> <b>ramassage.</b>
---	--

- Ouvrez le couvercle arrière et retirez le bac à herbe en tenant la poignée.
- Videz le bac à herbe

## REGLAGE DES HAUTEURS DE COUPE « Fig C »

	<b>Important !</b> <b>Réglez la hauteur de coupe</b> <b>uniquement lorsque le</b> <b>moteur est coupé et le câble</b> <b>d'alimentation débranché.</b>
---	--

Avant de commencer à tondre, vérifiez que la lame n'est pas émoussée et qu'aucun des dispositifs de fixation n'est endommagé. Pour empêcher tout déséquilibre, remplacez les lames émoussées et/ou endommagées. Pour effectuer cette vérification, arrêtez d'abord le moteur et débranchez la fiche d'alimentation électrique. Pour obtenir la hauteur de coupe souhaitée, repositionnez les essieux avant et arrière sur le dessous du carter de la tondeuse.

	<p><b>Avertissement !</b>  <b>Avant de régler la hauteur, débranchez la tondeuse de la prise électrique et vérifiez que la lame est à l'arrêt.</b></p>
---	--

**Réglage de la position de hauteur de coupe de la roue avant**

- § Mettez la tondeuse à l'envers.
- § Tirez l'essieu de roue vers l'avant de la tondeuse.
- § Placez l'essieu de roue dans la position de réglage de la hauteur de coupe souhaitée.

	<p><b>Remarque : Vérifiez que les deux roues gauche et droite avant se trouvent dans la même position de réglage de la hauteur de coupe.</b></p>
---	--

**Réglage de la position de hauteur de coupe de la roue arrière**

- § Tournez la tondeuse sur le côté.
- § Tirez l'essieu de roue arrière vers le volet du bac de ramassage de la tondeuse.
- § Placez l'essieu de roue dans la position de réglage de la hauteur de coupe souhaitée.

	<p><b>Remarque :</b>  <b>Vérifiez que les deux roues gauche et droite arrière se trouvent dans la même position de réglage de la hauteur de coupe.</b></p>
---	--

**> 3 Positions de hauteur de coupe**

**25 mm / 45 mm / 65 mm**

- § 25 mm (position de hauteur de coupe la plus basse)
- § 65mm (position de hauteur de coupe la plus haute)

**FONCTIONNEMENT « Fig B & D »**

**> Raccordez la machine à l'alimentation électrique. « Fig B »**

Avant de raccorder la tondeuse à la prise secteur, vérifiez que les données sur la plaque signalétique sont identiques à celles du secteur. Branchez la fiche sur une rallonge. Il est impératif de sécuriser la rallonge avec une cosse.

**> Démarrage « Fig D »**

Appuyez sur le bouton de sécurité (A) et maintenez-le enfoncé (puis serrez le levier du commutateur (B) vers la poignée). Relâchez le bouton de sécurité.

	<p><b>ATTENTION : après la mise hors tension de la tondeuse, la lame de coupe</b></p>
---	---

	<p><b>continue à tourner pendant quelques secondes, vérifiez que la lame s'est totalement immobilisée.</b></p>
--	--

	<p><b>ATTENTION :</b>  <b>ne mettez pas la tondeuse hors tension puis sous tension trop rapidement.</b></p>
---	---

**> Bouton de sécurité**

Important ! Pour empêcher la machine de se mettre sous tension accidentellement, la tondeuse est équipée d'un système de blocage de sécurité qui doit être enfoncé avant que le levier de commutation puisse être activée (A & B)

La tondeuse se met elle-même hors tension lorsque le commutateur est relâché. Répétez ces opérations plusieurs fois pour vous assurer que la machine fonctionne correctement. Avant de réaliser toute opération de réparation ou d'entretien sur la machine, vérifiez que la lame ne tourne pas et que le câble d'alimentation est débranché.

	<p><b>Important !</b>  <b>N'ouvrez jamais le volet d'éjection si le sac à herbe est en train d'être vidé et si le moteur tourne toujours. La lame en rotation pourrait entraîner des blessures importantes.</b></p>
---	---

Fixez toujours bien le volet d'éjection et le sac à herbe. Arrêtez toujours le moteur avant de déposer ces éléments.

La distance de sécurité entre le carter de la lame et l'utilisateur indiquée par les entretoises de guidage doit être conservée en permanence.

**> Informations pour une tonte correcte**

Nous vous recommandons de tondre selon des lignes qui se chevauchent. Tondez uniquement avec des lames parfaites et affûtées de manière à réaliser une coupe nette pour éviter que le gazon ne jaunisse.

La hauteur de coupe doit être comprise entre 4 et 6 cm et la croissance avant la tonte suivante doit être comprise entre 4 et 5 cm. Si le gazon pousse parfois davantage, ne commettez pas l'erreur de couper directement à la longueur normale étant donné que cela endommage le gazon.

Ne coupez jamais l'herbe sur plus de la moitié de sa hauteur.

Maintenez propre le dessous du carter de la tondeuse et retirez toute l'herbe qui s'y est déposée. Les dépôts rendent plus difficile le démarrage de la tondeuse et affectent également la qualité de la

tonte et l'éjection de l'herbe. Sur les pentes, tondez en travers de la pente (ni vers le haut ni vers le bas). Vous pouvez contrebalancer la tendance de la tondeuse à glisser vers le bas de la pente en la réglant selon un angle plus élevé.

Sélectionnez la hauteur de coupe pour l'adapter à la longueur réelle de l'herbe. Effectuez plusieurs passages pour garantir que vous ne coupez pas plus de 4 cm d'herbe en un passage. Arrêtez le moteur avant tout contrôle de la lame.

Rappelez-vous que la lame continue à tourner pendant quelques secondes après l'arrêt du moteur. N'essayez jamais d'arrêter la lame.

Vérifiez régulièrement que la lame est bien fixée, en bon état et bien affûtée. Dans le cas contraire, affûtez ou remplacez la lame. Si la lame mobile cogne contre un objet, arrêtez la tondeuse et attendez que la lame s'immobilise. Vérifiez ensuite l'état de la lame et du support de lame. S'ils sont endommagés, ils doivent être remplacés.

Laissez reposer au sol le câble d'alimentation enroulé, devant la prise. Tondez à distance de la prise et du câble et assurez-vous que le câble se trouve toujours sur la partie de la pelouse que vous avez déjà tondu, afin de ne pas passer sur le câble avec la tondeuse.

Dès que vous voyez de l'herbe tondu sur la pelouse alors que vous êtes en train de tondre, ceci signifie que le sac à herbe doit être vidé.

## NETTOYAGE ET ENTRETIEN



### > Nettoyage

Maintenez aussi longtemps que possible tous les dispositifs de sécurité, les événements et le carter moteur exempts de saleté et de poussière. Essuyez la tondeuse à l'aide d'un chiffon propre ou soufflez dessus de l'air comprimé à basse pression. Nous vous recommandons de nettoyer immédiatement la tondeuse dès que vous avez fini de l'utiliser.

Nettoyez régulièrement la tondeuse à l'aide d'un chiffon humide et de savon doux. N'utilisez pas de produits de nettoyage ou de solvants, ils pourraient attaquer les parties en plastique. Veillez à ce que de l'eau ne pénètre jamais dans la tondeuse.

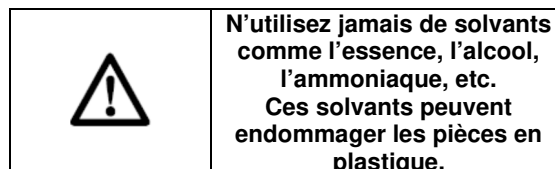

### > Entretien de la lame

- § Ôtez régulièrement l'herbe et la saleté de la lame.
- § Au début de la saison de jardinage, examinez soigneusement l'état de la lame.
- § Si la lame est très émoussée, aiguissez-la ou remplacez-la.
- § Si la lame est abîmée ou usée, fixez une lame neuve.

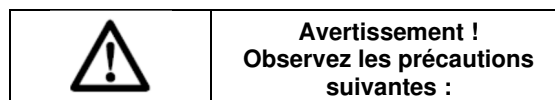

- § Avant de procéder à toute opération de remplacement de la lame, débranchez la tondeuse de la prise électrique et attendez que la lame s'arrête.
- § Faites attention de ne pas vous couper. Pour tenir la lame, utilisez des gants de travail résistants ou un chiffon.
- § Utilisez uniquement la lame de rechange spécifiée.
- § Ne déposez pas l'impulseur (A) pour quelque raison que ce soit.

### > Remplacement de la lame « Fig E »

Pour des raisons de sécurité, nous vous recommandons de faire remplacer la lame par un professionnel agréé.



Remplacez la lame. Cette opération vous garantira des performances et une sécurité optimales en toutes circonstances. Pour remplacer la lame, procédez comme suit :

- § Tournez la tondeuse sur le côté.
- § Tenez la lame (C) d'une main.
- § Utilisez une clé (non fournie) pour desserrer et déposer l'écrou de la lame (B).
- § Remplacez la lame.
- § Serrez fermement l'écrou de la lame.

## ENTREPOSAGE

Nettoyez toujours votre tondeuse avant de l'entreposer. Entreposez votre tondeuse dans un environnement propre et sec.

Pour éviter la formation de moisissure sur les déchets qui resteraient collés, vérifiez que le sac à herbe est vide et sec.

Vous pouvez plier la poignée pour gagner de l'espace, desserrez les 2 attaches de chaque côté de la poignée et pliez la partie supérieure de la poignée vers l'avant de la machine.

### > **Entreposage de longue durée :**

Appliquez de l'huile écologique sur la lame de la tondeuse pour l'empêcher de rouiller.

### > **Hivernage**

Faites affûter votre lame après la saison de la tonte, afin que la machine soit prête pour la nouvelle saison.

## DONNÉES TECHNIQUES

Tension nominale	230-240V~
Fréquence nominale	50 Hz
Puissance nominale	1000W
Vitesse de rotation	3450 min <sup>-1</sup>
Largeur de coupe	32 cm
Lame	ZF6120
Niveau de protection	Classe II
Niveau de protection int.	IPX4
Sac/bac de ramassage	25 l
Hauteurs de coupe	25/45/65 mm
Surface de coupe	200m <sup>2</sup>
Moteur à induction	Non

Poids 8.9 kg

Valeurs des émissions sonores mesurées selon la norme applicable :

Pression acoustique L <sub>PA</sub>	78.8 dB(A)	K = 3 dB(A)
Puissance acoustique L <sub>WA</sub>	90.9 dB(A)	K = 3.69 dB(A)

Niveau de puissance acoustique garanti  
L<sub>WA</sub> 96 dB(A)

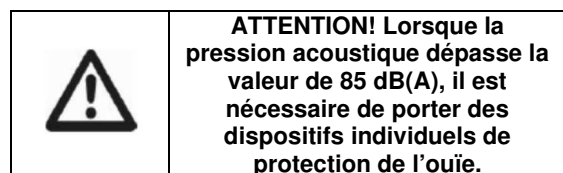

Valeur quadratique moyenne pondérée de l'accélération selon la norme applicable :  
**valeur max** 1.96 m/s<sup>2</sup> K = 1.5 m/s<sup>2</sup>



**La valeur totale de vibrations déclarée a été mesurée conformément à une méthode d'essai normalisée et peut être utilisée pour comparer un outil à un autre; l'indication du fait que la valeur totale de vibrations déclarée peut également être utilisée pour une évaluation préliminaire de l'exposition.**



**L'émission de vibration au cours de l'utilisation réelle de l'outil électrique peut différer de la valeur totale déclarée, selon les méthodes d'utilisation de l'outil; et signifiant la nécessité d'identifier les mesures de sécurité visant à protéger l'opérateur, qui sont basées sur une estimation de l'exposition dans les conditions d'utilisation réelles (compte tenu de toutes les parties constituantes du cycle de fonctionnement, telles que les temps d'arrêt de l'outil et de fonctionnement au repos, en plus du temps de déclenchement).**

## SERVICE APRÈS-VENTE

\_ Un commutateur endommagé doit être remplacé dans nos ateliers du service après-vente.

\_ **Si le remplacement du câble d'alimentation est nécessaire, cela doit être réalisé par le fabricant ou son agent pour éviter un danger.**

## GARANTIE

Maxeda DIY B.V. Garantit ses marques propres contre tout défaut ou vice de fabrication. Ceci dans le cadre stricte d'une installation, d'une utilisation et d'un entretien conforme aux instructions figurants dans la notice d'emploi. L'entreposage du produit non utilisé doit également se faire dans un endroit adéquat conforme aux instructions figurants dans le mode d'emploi.

La durée de garantie commence à la date d'achat dans le magasin par le premier propriétaire consommateur. Pour différents produits et parts de produits sont les durées de garantis différents. Sur l'emballage du produit que vous avez acheté, vous trouvez la durée de garantie concernée.

### Les exclusions

Cette garantie ne compte pas pour:

- usure, corrosion, décoloration et vieillissement suite à un usage et à un entreposage normal;
- dégâts dû à un entretien fautif et / ou non appro prié,
- des dégâts provoqués par des circonstances externes au produit comme incendie, eau (vapeur, liquide ou glace), applications fautives, chutes, négligence, mauvais usage ( y compris l' usage non conforme aux instructions de Maxeda DIY B.V. ) ou abus;
- aux articles de consommation et les produits remplaçables comme par exemple les accu's (1 an garantie) et batteries.



Quand vous faites appel à votre garantie pour le produit ( ou la pièce defectueuse) le ticket de caisse original doit être joint .

## ENVIRONNEMENT

---

 <p>The icon shows a trash bin with a large 'X' over it, indicating that it should not be disposed of as household waste. Below the bin is a solid black rectangle.</p>	<p><b>Si, après un certain temps, vous décidez de remplacer votre machine, ne vous en débarrassez pas avec les ordures ménagères mais destinez-la à un traitement respectueux de l'environnement.</b></p>
--	---

## RECHERCHE DE PANNE

Le tableau suivant liste les symptômes de problèmes, les causes possibles et l'action correctrice, si la tondeuse ne fonctionne pas correctement. Si cela ne suffit pas pour identifier et corriger le problème.

	<b>Attention !</b> <b>Avant toute intervention sur l'appareil, débranchez la fiche du secteur.</b>
---	---

Problème	Cause possible	Action correctrice
La tondeuse ne fonctionne pas	La machine est hors tension	Mettez l'appareil sous tension.
	La prise secteur est défectueuse.	Utilisez une autre prise
	La rallonge est endommagée.	Vérifiez le câble, remplacez-le s'il est endommagé.
	L'herbe à tondre est trop haute.	Augmentez la hauteur de coupe et inclinez la tondeuse.

Problème	Cause possible	Action correctrice
La machine fonctionne par intermittence	La rallonge est endommagée.	Vérifiez le câble, remplacez-le s'il est endommagé.

Problème	Cause possible	Action correctrice
La machine réalise une tonte irrégulière ou le moteur peine	La hauteur de coupe est trop basse.	Augmentez la hauteur de coupe (voir « Réglage de la hauteur de coupe »)
	La lame de coupe est émoussée.	Remplacez la lame (voir « Remplacement de la lame »).
	Le dessous de la tondeuse est obstrué.	Nettoyez la machine (voir « Nettoyage et entretien »).
	La lame est montée à l'envers.	Réinstallez correctement la lame (voir « Remplacement de la lame »).

Problème	Cause possible	Action correctrice
La lame de coupe ne tourne pas alors que la tondeuse est sous tension	La lame est bloquée.	Éliminez le blocage.
	L'écrou/le boulon de lame est desserré.	Serrez l'écrou/le boulon de lame.

Problème	Cause possible	Action correctrice
Vibrations/bruit en excès	L'écrou/le boulon de lame est desserré.	Serrez l'écrou/le boulon de lame.
	La lame est endommagée.	Remplacez la lame.

# DE ELEKTRISCHER RASENMÄHER

## VERWENDEN

Dieses Produkt ist zum Mähen von heimischen Rasenflächen bestimmt. Dieses Tool ist nicht für den kommerziellen Gebrauch bestimmt.

	<p><b>Lesen Sie dieses Handbuch sorgfältig durch und beachten Sie die obigen Sicherheitshinweise während und nach der Verwendung Ihres Rasenmähers. Wenn Sie diese einfachen Anweisungen befolgen, bleibt Ihr Rasenmäher auch in gutem Betriebszustand. Machen Sie sich mit den Bedienelementen an Ihrem Mäher vertraut, bevor Sie versuchen, ihn zu bedienen, aber am wichtigsten ist, dass Sie wissen, wie Sie Ihren Mäher im Notfall anhalten können. Bewahren Sie diese Bedienungsanleitung und andere Dokumente zusammen mit Ihrem Mäher zum späteren Nachschlagen auf.</b></p>
---	--

	<p><b>WARNUNG</b>  <b>Verpackungsmaterialien sind kein Spielzeug! Kinder dürfen nicht mit Plastiktüten spielen! Es besteht Erstickungsgefahr!</b></p>
---	---

## Symbole

	<p>Allgemeine Hinweise auf mögliche Gefahren.</p>
---	---

	<p>Lesen Sie diese Bedienungsanleitung sorgfältig durch.</p>
--	--

	<p>Achten Sie darauf, dass Personen in der Nähe nicht durch Spritzer der Maschine verletzt werden.</p> <p>Halten Sie einen sicheren Abstand zwischen dem Gartengerät und Personen in der Nähe.</p>
---	--

	<p>Schneidklinge(n). Achten Sie darauf, sich nicht in die Zehen oder Finger zu schneiden.</p>
---	---

	<p>Schalten Sie das Gartengerät aus und ziehen Sie den Stecker aus der Steckdose, bevor Sie Einstellungen am Gerät vornehmen oder es reinigen, wenn das Kabel eingeklemmt ist oder das Gerät auch nur kurzzeitig unbeaufsichtigt bleibt . Halten Sie das Netzkabel fest weg von den Klingen.</p>
--	--

	<p>Warten Sie, bis alle Teile des Gartengeräts vollständig zum Stillstand gekommen sind, bevor Sie sie berühren. Nachdem das Gartengerät ausgeschaltet wurde, drehen sich die Messer weiter, was zu Verletzungen führen kann.</p>
---	---

	<p>Verwenden Sie das Gartengerät nicht bei Regenwetter und setzen Sie es keinem Regen aus.</p>
---	--

	<p>Schützen Sie sich vor elektrischem Schlag.</p>
---	---

	<p>Halten Sie das Anschlusskabel von den Klingen fern.</p>
---	--

	<p>Gehörschutz tragen. Schutzbrille tragen.</p>
---	---

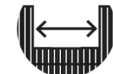
	<p>Schnittbreite</p>
---	----------------------

	<p>CE In Übereinstimmung mit den europäischen Sicherheitsnormen.</p>
---	--

	<p>Maschine der Klasse II – doppelt isoliert – Sie benötigen keine geerdete Steckdose.</p>
---	--

	<p>Leistungspegel garantierte Akustik</p>
---	---

**WICHTIG  
VOR GEBRAUCH  
SORGFÄLTIG LESEN.**

*\_ Erlauben Sie Kindern oder anderen Personen, die mit dieser Anleitung nicht vertraut sind, nicht, das Gerät zu benutzen. Einige lokale Vorschriften sehen eine Altersgrenze für den Benutzer vor.*

*\_ Denken Sie daran, dass der Benutzer für Unfälle oder gefährliche Situationen verantwortlich ist, die anderen oder deren Eigentum passieren*

## **FÜR ZUKÜNFTIGE REFERENZ AUFBEWAHREN.**

***ei der Verwendung von Rasenmähern mit Elektromotor sind die Sicherheitsregeln für den Betrieb zu beachten.***

### **1 Ausbildung**

*a) Lesen Sie die Anweisungen sorgfältig durch. Machen Sie sich mit den Bedienelementen und der korrekten Verwendung der Ausrüstung vertraut.*

*b) Erlauben Sie niemals Kindern oder Personen, die mit diesen Anweisungen nicht vertraut sind, die Maschine zu benutzen. Nationale Vorschriften können das Alter des Bedieners begrenzen.*

*c) Betreiben Sie die Maschine niemals, wenn Dritte, insbesondere Kinder, oder Tiere in der Nähe sind.*

*d) Denken Sie daran, dass der Bediener oder Benutzer für alle Unfälle verantwortlich ist, die er verursacht oder die andere*

*Personen oder deren Eigentum gefährden.*

### **2 Vorbereitung**

*a) Tragen Sie beim Bedienen der Maschine immer feste Schuhe und lange Hosen.*

*Fahren Sie die Maschine nicht barfuß oder in Sandalen.*

*Vermeiden Sie das Tragen von lockerer Kleidung oder Kleidung mit losen Zugbändern oder einer Krawatte.*

*b) Inspizieren Sie den Bereich, in dem die Maschine verwendet werden soll, gründlich und entfernen Sie alle Gegenstände, die von ihr geschleudert werden könnten.*

*c) Überprüfen Sie die Maschine vor dem Gebrauch immer visuell, um festzustellen, ob die Schneidmittel, die Schrauben und deren Montage sind nicht verschlissen oder beschädigt. Spiele ersetzen verschlissene oder beschädigte Komponenten, um das richtige Gleichgewicht aufrechtzuerhalten. Ersetzen Sie beschädigte oder unleserliche Etiketten.*

*d) Überprüfen Sie vor dem Gebrauch das Netzkabel und das Verlängerungskabel auf Anzeichen von Beschädigung oder Alterung. Wenn das Kabel während des Gebrauchs beschädigt wird, trennen Sie es sofort vom Stromnetz.*

**BERÜHREN SIE DAS KABEL NICHT, BEVOR SIE ES HABEN VOM STROMNETZ GETRENNT.**

Verwenden Sie die Maschine nicht, wenn das Kabel beschädigt oder abgenutzt ist.

**3 Betrieb**

a) Betreiben Sie die Maschine nur bei Tageslicht oder gutem Kunstlicht.

b) Vermeiden Sie es, die Maschine auf nassem Gras zu betreiben.

c) Achten Sie auf den Pisten immer auf Ihre Schritte.

d) Gehen, niemals laufen.

e) Mähen Sie über Hänge, aber niemals bergauf oder bergab.

f) Seien Sie sehr vorsichtig, wenn Sie an Hängen die Richtung ändern.

g) Mähen Sie keine übermäßig steilen Hänge.

h) Verwenden Sie die Maschine sehr vorsichtig, wenn Sie rückwärts fahren oder sie zu sich heranziehen.

i) Halten Sie das/die Schneidgerät(e) an, wenn die Maschine für den Transport durch Nicht-Gras-Bereiche gekippt werden muss und wenn sie zum Einsatzort transportiert oder von dort zurückgebracht werden muss.

j) Verwenden Sie die Maschine niemals mit defekten Schutzvorrichtungen oder ohne angebrachte Sicherheitsvorrichtungen, zum Beispiel Deflektoren und/oder Grasfänger.

k) Starten Sie den Motor vorsichtig, befolgen Sie die Anweisungen und halten Sie Ihre Füße weit entfernt von der/den Schneidvorrichtung(en).

l) Kippen Sie die Maschine nicht, wenn Sie den Motor starten, es sei denn, sie muss zum Starten gekippt werden. Kippen Sie es in diesem Fall nicht mehr als unbedingt nötig und kippen Sie das Teil nur weit vom Bediener entfernt.

m) Starten Sie die Maschine nicht, wenn sich der Bediener vor der Auswurföffnung befindet.

n) Hände oder Füße nicht in die Nähe oder unter rotierende Teile bringen. Achten Sie darauf, dass die Auslassöffnung niemals verstopft wird.

o) Transportieren Sie die Maschine nicht, während die Stromquelle angeschlossen ist.

p 1 ) Halten Sie die Maschine an und ziehen Sie den Netzstecker aus der Basis. Stellen Sie sicher, dass alle beweglichen Teile vollständig zum Stillstand gekommen sind.

p 2 ) Stoppen Sie die Maschine und entfernen Sie die Absperrvorrichtung. Stellen Sie sicher, dass alle beweglichen Teile vollständig zum Stillstand gekommen sind:

– bevor Sie die Maschine verlassen,

– vor dem Beseitigen von Verstopfungen oder Verstopfungen des Auswurfschachts,

- bevor Sie die Maschine prüfen, reinigen oder reparieren,
- nach dem Auftreffen auf einen Fremdkörper. Untersuchen Sie die Maschine auf Schäden und führen Sie Reparaturen durch, bevor Sie sie erneut starten und verwenden.

Wenn die Maschine ungewöhnlich zu vibrieren beginnt (sofort überprüfen),

- inspizieren Sie die Maschine auf Beschädigungen,
- beschädigte Teile reparieren oder ersetzen,
- Prüfen Sie, ob sich Teile gelöst haben, und ziehen Sie sie gegebenenfalls nach.

#### **4 Wartung und Lagerung**

- a) Halten Sie alle Muttern, Bolzen und Schrauben fest angezogen, um sicherzustellen, dass das Gerät in gutem Betriebszustand ist.
- b) Überprüfen Sie regelmäßig den Verschleiß- oder Verschleißzustand des Grasfängers.
- c) Ersetzen Sie verschlissene oder beschädigte Teile, um die Maschine sicher zu halten.
- d) Treffen Sie bei Maschinen mit mehreren Messern Vorsichtsmaßnahmen, da die Drehung eines Schneidwerkzeugs die Drehung aller anderen verursachen kann.
- e) Achten Sie beim Einstellen der Maschine darauf, dass Sie sich nicht die Finger zwischen den beweglichen Messern und den

feststehenden Teilen einklemmen.

f) Lassen Sie die Maschine immer abkühlen, bevor Sie sie verstauen.

g) Seien Sie bei der routinemäßigen Wartung des Schneidwerkzeugs vorsichtig, auch wenn die Stromquelle ausgeschaltet ist abgeschnitten, dass es sich noch bewegen kann.

h) Ersetzen Sie verschlissene oder beschädigte Teile, um die Maschine sicher zu halten. Verwenden Sie nur Original-Ersatzteile und -Zubehör.

#### **5 Empfehlung**

Es wird empfohlen, die Maschine über einen RCD [Residual Differential (Current) Device] zu versorgen, dessen Abschaltstrom kleiner oder gleich 30 mA ist.

	<p><b>WARNUNG</b>  <b>Verpackungsmaterialien sind kein Spielzeug! Kinder dürfen nicht mit Plastiktüten spielen! Es besteht Erstickungsgefahr!</b></p>
---	---

- Lassen Sie niemals ein Kind oder eine andere Person, die mit der Bedienungsanleitung nicht vertraut ist, die Maschine benutzen. Lokale Vorschriften können ein Mindestalter für Benutzer festlegen. Bewahren Sie

die Maschine bei Nichtgebrauch außerhalb der Reichweite von Kindern auf.

Ziehen Sie den Stecker aus der Steckdose:

- jedes Mal, wenn Sie sich vom Gartengerät entfernen,
- vor dem Beheben einer Blockade,
- um das Gartengerät zu kontrollieren, zu reinigen oder Arbeiten daran durchzuführen,
- nach dem Auftreffen auf einen Fremdkörper. Überprüfen Sie das Gartengerät sofort auf Beschädigungen und lassen Sie es gegebenenfalls reparieren,
- wenn das Gartengerät ungewöhnlich zu vibrieren beginnt (sofort prüfen).

### **Elektrische Verbindung**

- Die Spannung der Stromquelle muss mit den Angaben auf dem Typenschild des Gerätes übereinstimmen.
- Es wird empfohlen, dieses Gerät nur an eine fehlerstromgeschützte Steckdose mit einem Fehlerstrom von 30 mA anzuschließen.
- Verwenden Sie beim Austausch des Kabels nur das vom Gerätehersteller mitgelieferte Netzkabel, Bestellnummer und Typ siehe Bedienungsanleitung.
- Fassen Sie die Steckdose niemals mit nassen Händen an.
- Quetschen Sie das Netzkabel oder das Verlängerungskabel

nicht, quetschen oder ziehen Sie nicht daran, da Sie Gefahr laufen, sie zu beschädigen.

Schützen Sie das Kabel vor Hitze, Öl und scharfen Kanten.

- Das Verlängerungskabel muss den in der Gebrauchsanweisung angegebenen Querschnitt haben und spritzwassergeschützt sein. Der elektrische Anschluss darf nicht im Wasser liegen.

Tragen Sie immer

Gartenhandschuhe, wenn Sie mit dem Gerät hantieren oder in der Nähe von scharfen Klingen arbeiten.

### **ELEKTRISCHE SICHERHEIT**

	<b>Überprüfen Sie, ob die auf dem Typenschild der Maschine der anliegenden Netzspannung entspricht vor Ort.</b>
---	---

- Achtung! Schalten Sie vor Wartungs- oder Reinigungsarbeiten das Gartengerät aus und ziehen Sie den Stecker aus der Steckdose. Dies gilt auch, wenn das Elektrokabel beschädigt, durchtrennt oder verheddert ist.
- Nach dem Ausschalten des Gartengeräts bewegen sich die Messer noch einige Sekunden nach.
- Achtung – nicht das rotierende Messer berühren.



Aus Sicherheitsgründen ist das Gartengerät mit einer doppelten Isolierung ausgestattet und benötigt keinen Erdanschluss. Die Betriebsspannung beträgt 230 V AC, 50 Hz (für Länder außerhalb der Europäischen Union je nach Ausführung 220 V, 240 V).

Verwenden Sie nur ein zugelassenes Verlängerungskabel.

Es dürfen nur Verlängerungskabel vom Typ H05VV-F, H05RN-F oder IEC (60227 IEC 53, 60245 IEC 57) verwendet werden.

Wenn Sie während der Arbeit mit dem Gerät ein

Verlängerungskabel verwenden, verwenden Sie nur Kabel mit folgenden Leiterquerschnitten:

– 1,0 mm<sup>2</sup>:

maximale Länge 40m

– 1,5 mm<sup>2</sup>:

maximale Länge 60m

– 2,5 mm<sup>2</sup>:

maximale Länge 100m

Hinweis: Wenn ein Verlängerungskabel verwendet werden muss, muss es, wie in den Sicherheitshinweisen beschrieben, ein Erdungskabel haben, das über das Blech mit der Erde der Elektroinstallation verbunden ist.

□ **VORSICHT:**

Verlängerungskabel, die nicht den Anweisungen entsprechen, können gefährlich sein.

Verlängerungskabel-, Stecker- und Kupplungsvarianten müssen wasserdicht und für den Außeneinsatz zugelassen sein. Kabelverbindungen müssen trocken sein und dürfen nicht auf dem Boden aufliegen.

Für mehr Sicherheit wird empfohlen, einen Fehlerstromschutzschalter mit einem Fehlerstrom von maximal 30 mA zu verwenden.

Überprüfen Sie vor jedem Gebrauch der Maschine diesen Fehlerstromschutzschalter.

### **Zusätzliche Sicherheitsinformationen**

\* Verwenden Sie Ihren Mäher nicht, wenn Sie es sind müde oder unter dem Einfluss von Drogen, Alkohol oder Medikamenten. Ein Moment der Unaufmerksamkeit beim Betrieb von Elektrowerkzeugen kann zu schweren Verletzungen führen.

\* Tragen Sie beim Mähen immer festes, rutschfestes Schuhwerk.

\* Verwenden Sie das Tool niemals, wenn sich ein Gewitter nähert.

## BEZEICHNUNG

Dieses Produkt ist zum Mähen von heimischen Rasenflächen bestimmt. Dieses Tool ist nicht für den kommerziellen Gebrauch bestimmt.

1. Schalthebel
2. Oberer Teil des Griffs
3. Schaltkasten
4. Sicherheitstaste
5. Flügelmuttern
6. Unterer Teil des Griffs
7. Grassack
8. Deflektorschutz
9. Vordere Abdeckung
10. Räder

## MONTAGE « Fig A »

Der Mäher wird zerlegt geliefert.

Die Schubstangenbaugruppe muss vor der Verwendung des Mähers montiert werden. Befolgen Sie die Schritt-für-Schritt-Montageanleitung und verwenden Sie die bereitgestellten Bilder als visuelle Anleitung, um die Maschine einfach zusammenzubauen.

### > Vorbereitung

- § Bringen Sie den Kabelhaken am oberen Griff an
- § Verbinden Sie den oberen und den unteren Griff mit den mitgelieferten Schrauben und Knöpfen
- § Setzen Sie die Griffe in das Trimmergehäuse ein
- § Platzieren Sie jedes Rad über den Achsen, sichern Sie es mit den R-Stiften und drücken Sie die Radkappen nach unten, um sie zu sichern
- § Kabelhalter befestigen.
- § Den Grasfangkorb montieren. Bauen Sie die beiden Hälften zusammen und befestigen Sie sie aneinander
- § Heben Sie die Klappe an und setzen Sie den Grasfänger auf die Nasen

### > Montage des Grassacks am Mäher

1. Anbringen: Heben Sie die hintere Abdeckung an und befestigen Sie den Fangsack an der Rückseite des Mähers.
2. Zum Entfernen: Hintere Abdeckung anheben, Fangsack entfernen.

### > Sammelbox:

- Untersuchen Sie den Grasfangkorb regelmäßig auf Verschleiß oder Beschädigung. Vergewissern Sie sich vor dem Verstauen immer, dass der Grasfangkorb leer ist. Wenn der Grasfänger abgenutzt ist, ersetzen Sie ihn zu Ihrer Sicherheit durch einen neuen Ersatz
- Verwenden Sie das Gartengerät niemals mit defekter Sicherheitseinrichtung, ohne Abdeckung oder ohne Schutzeinrichtungen wie Stoßstange und/oder Fangbox.

Starten Sie den Elektromotor nicht, wenn der Auswurfkanal nicht vorhanden ist nicht von der Auswurfklappe oder dem Grasfangkorb verdeckt werden.

Öffnen Sie niemals die Auswurfklappe und/oder legen Sie den Grasfangkorb niemals ab, während sich das Messer bewegt. Das sich drehende Messer kann schwere Verletzungen verursachen.

Kontrollieren Sie regelmäßig das gesamte Gerät und insbesondere die Auffangbox vor dem Einlagern (z. B. vor dem Überwintern), um zu überprüfen, ob dies nicht der Fall ist abgenutzt oder beschädigt. Tauschen Sie verschlissene oder beschädigte Teile sofort aus, um jederzeit einen sicheren Betrieb zu gewährleisten.

Wenn der Grasfangkorb voll ist, stoppt der Luftstrom. Dies ist ein Hinweis darauf, den Grasfangkorb zu leeren.

Entfernen Sie beim Transport den Grasfangkorb.

### > Entleeren des Grasfangkorbs

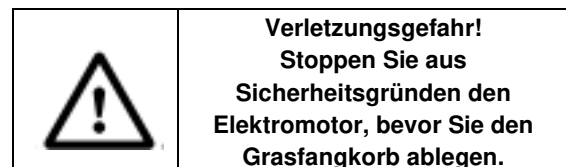

- Öffnen Sie die hintere Abdeckung und entfernen Sie den Grasfangkorb, indem Sie den Griff halten.
- Entleeren Sie den Grasfangkorb

## EINSTELLEN DER SCHNITTHÖHE

« Fig C »

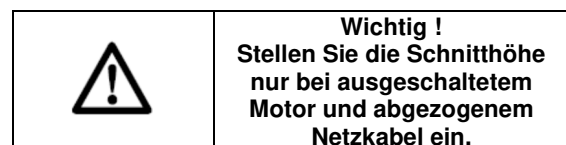

Prüfen Sie vor dem Mähen, dass das Messer nicht stumpf ist und keine der Befestigungsvorrichtungen beschädigt ist. Um eine Unwucht zu vermeiden, ersetzen Sie stumpfe und/oder beschädigte Messer. Um diese Prüfung durchzuführen, stellen Sie zuerst den Motor ab und ziehen Sie den Netzstecker. Um die gewünschte Schnitthöhe zu erreichen, positionieren Sie die Vorder- und Hinterachse an der Unterseite des Mähwerks.

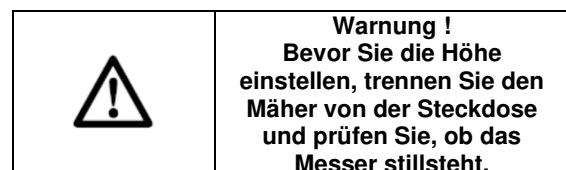

### **Einstellen der Schnitthöhenposition des Vorderrads**

§ Stellen Sie den Mäher auf den Kopf.  
§ Ziehen Sie die Radachse zur Vorderseite des Mähers.

§ Bringen Sie die Radachse in die gewünschte Schnitthöheneinstellungposition.



### **Einstellen der Schnitthöhenposition des Hinterrads**

§ Den Mäher auf die Seite legen.  
§ Ziehen Sie die Hinterradachse in Richtung Grasfangklappe des Mähers.

§ Bringen Sie die Radachse in die gewünschte Schnitthöheneinstellungposition.

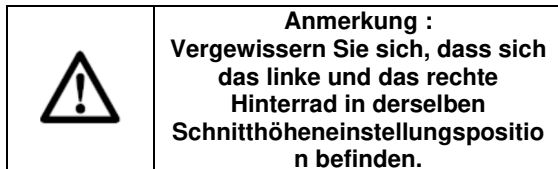

### **> 3 Schnitthöhenpositionen**

**25 mm / 45 mm / 65 mm**

§ 25 mm (niedrigste Schnitthöhenposition)  
§ 65 mm (höchste Schnitthöhenposition)

## **FUNKTION « Fig B & D »**

### **> Schließen Sie die Maschine an die Stromversorgung an. « Fig B »**

Bevor Sie den Mäher an das Stromnetz anschließen, prüfen Sie, ob die Daten auf dem Typenschild mit denen des Stromnetzes übereinstimmen.

Verbinden Sie den Stecker mit einem Verlängerungskabel. Die Verlängerung unbedingt mit einer Kausche sichern.

### **> Anlaufen « Fig D »**

Drücken und halten Sie den Sicherheitsknopf (A) (drücken Sie dann den Schalthebel (B) in Richtung Griff). Lassen Sie den Sicherheitsknopf los.

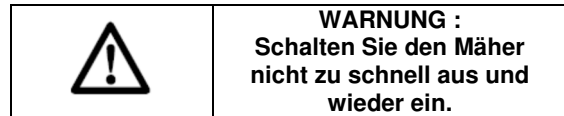
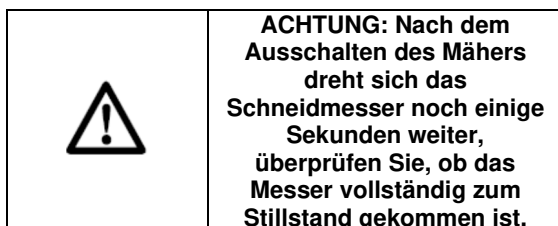

### **> Sicherheitsknopf**

Wichtig ! Um zu verhindern, dass die Maschine versehentlich eingeschaltet wird, ist der Mäher mit einer Sicherheitssperre ausgestattet, die gedrückt werden muss, bevor der Schalthebel aktiviert werden kann (A & B).

Der Mäher schaltet sich selbst aus wenn der Schalter losgelassen wird. Wiederholen Sie diese Vorgänge mehrmals, um sicherzustellen, dass die Maschine ordnungsgemäß funktioniert. Prüfen Sie vor der Durchführung von Reparatur- oder Wartungsarbeiten an der Maschine, ob sich das Messer nicht dreht und ob das Netzkabel abgezogen ist.

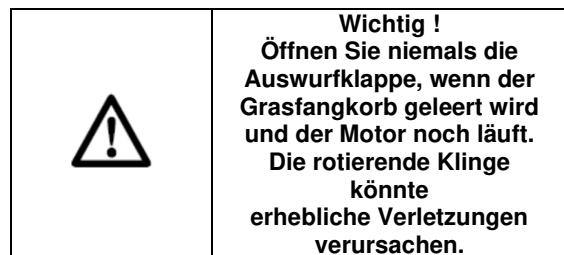

Sichern Sie immer die Auswurfklappe und den Grasfangkorb. Stoppen Sie immer den Motor, bevor Sie diese Teile entfernen.

Der durch die Abstandshalter vorgegebene Sicherheitsabstand zwischen Klingengehäuse und Benutzer muss jederzeit eingehalten werden.

### **> Informationen zum richtigen Mähen**

Wir empfehlen das Mähen in überlappenden Linien. Mähen Sie nur mit Messern, die perfekt und scharf genug sind, um einen sauberen Schnitt zu machen, damit der Rasen nicht vergilbt.

Die Schnitthöhe sollte zwischen 4 und 6 cm und der Zuwachs vor dem nächsten Mähen zwischen 4 und 5 cm betragen. Wenn das Gras gelegentlich länger wird, machen Sie nicht den Fehler, gerade auf normale Länge zu schneiden, da dies das Gras beschädigt.

Mähen Sie das Gras nie weiter als bis zur Hälfte.

Halten Sie die Unterseite des Mähergehäuses sauber und entfernen Sie dort angesammeltes Gras. Ablagerungen erschweren das Starten des Mähers und beeinträchtigen zudem die Schnittqualität und den Grasauswurf. Mähen Sie an Hängen quer zum Hang (weder bergauf noch bergab). Sie können den Trend von Kompensieren Mäher den Hang hinunterrutschen, indem Sie ihn in einem höheren Winkel einstellen.

Wählen Sie die Schnitthöhe entsprechend der tatsächlichen Graslänge. Machen Sie mehrere Durchgänge, um sicherzustellen, dass Sie nicht mehr als 4 cm Gras in einem Durchgang schneiden. Stellen Sie den Motor ab, bevor Sie das Messer überprüfen.

Denken Sie daran, dass sich das Messer nach dem Stoppen des Motors noch einige Sekunden weiterdreht. Versuchen Sie niemals, das Messer anzuhalten.

Überprüfen Sie regelmäßig, ob die Klinge sicher, in gutem Zustand und scharf ist. Wenn nicht, schärfen oder ersetzen Sie die Klinge. Wenn das sich bewegende Messer auf einen Gegenstand trifft, halten Sie den Mäher an und warten Sie, bis das Messer stoppt. Überprüfen Sie dann den Zustand des Messers und des Messerhalters. Bei Beschädigung müssen sie ersetzt werden.

Lassen Sie das aufgerollte Netzkabel vor der Steckdose auf dem Boden liegen. Mähen Sie von der Steckdose und dem Kabel weg und achten Sie darauf, dass sich das Kabel immer auf der bereits gemähten Rasenfläche befindet, damit Sie mit dem Mäher nicht über das Kabel fahren.

Sobald Sie beim Mähen gemähtes Gras auf dem Rasen sehen, muss der Grassack geleert werden.

## REINIGUNG UND INSTANDHALTUNG

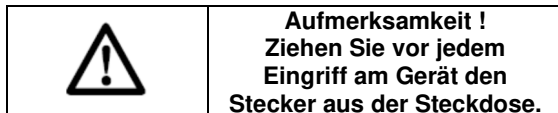

### > Reinigung

Halten Sie alle Sicherheitseinrichtungen, Lüftungen und Motorgehäuse so lange wie möglich frei von Schmutz und Staub. Wischen Sie den Trimmer mit einem sauberen Tuch ab oder blasen Sie Druckluft mit niedrigem Druck darauf. Wir empfehlen Ihnen, den Trimmer sofort nach der Verwendung zu reinigen.

Reinigen Sie den Trimmer regelmäßig mit einem feuchten Tuch und milder Seife. Verwenden Sie keine Reinigungs- oder Lösungsmittel, diese könnten die Kunststoffteile angreifen. Stellen Sie sicher, dass niemals Wasser in den Mäher eindringt.

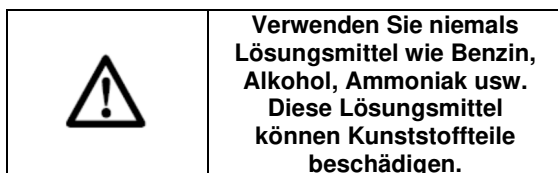

### > **Klingenwartung**

- § Gras und Schmutz regelmäßig vom Messer entfernen.
- § Prüfen Sie zu Beginn der Gartensaison sorgfältig den Zustand des Messers.
- § Wenn die Klinge sehr stumpf ist, schärfen oder ersetzen Sie sie.
- § Wenn die Klinge beschädigt oder abgenutzt ist, bringen Sie eine neue Klinge an.



§ Avant de procéder à toute opération de remplacement de la lame, débranchez la tondeuse de la prise électrique et attendez que la lame s'arrête.

§ Faites attention de ne pas vous couper. Pour tenir la lame, utilisez des gants de travail résistants ou un chiffon.

§ Utilisez uniquement la lame de rechange spécifiée.

§ Ne déposez pas l'impulseur (A) pour quelque raison que ce soit.

### > **Klingenwechsel « Fig E »**

Aus Sicherheitsgründen empfehlen wir, die Klinge von einem zugelassenen Fachmann ersetzen zu lassen.



Ersetzen Sie die Klinge. Dieser Vorgang garantiert optimale Leistung und Sicherheit unter allen Umständen. Gehen Sie wie folgt vor, um die Klinge auszutauschen:

- § Den Mäher auf die Seite legen.
- § Halten Sie die Klinge (C) mit einer Hand.
- § Verwenden Sie einen Schraubenschlüssel (nicht im Lieferumfang enthalten), um die Messermutter (B) zu lösen und zu entfernen.
- § Klinge ersetzen.
- § Ziehen Sie die Messermutter fest an.

## LAGERUNG

Reinigen Sie Ihren Mäher immer, bevor Sie ihn lagern. Lagern Sie Ihren Mäher in einer sauberen, trockenen Umgebung.

Achten Sie darauf, dass der Grasfangkorb leer und trocken ist, um Schimmelbildung auf dem anhaftenden Abfall zu vermeiden.

Sie können den Griff platzsparend einklappen, die 2 Verschlüsse auf jeder Seite des Griffs lösen und den oberen Teil des Griffs zur Vorderseite der Maschine klappen.

### > Langzeitlagerung:

Tragen Sie umweltfreundliches Öl auf die Scherklinge auf, damit sie nicht rostet.

### > Überwinterung

Lassen Sie Ihr Messer nach der Mähseason schärfen, damit die Maschine für die neue Saison bereit ist.

## TECHNISCHE DATEN

Nennspannung	230-240V~
Nennfrequenz	50 Hz
Nennleistung	1000W
Drehzahl	3450 min <sup>-1</sup>
Schnittbreite	32 cm
Klinge	ZF6120
Schutzstufe	Klasse II
Int. Schutzstufe	IPX4
Fangsack/Box	25 l
Schnitthöhen	25/45/65 mm
Schnittfläche	200m <sup>2</sup>
Induktionsmotor	Nö

Gewicht 8,9 kg

Schallemissionswerte gemessen nach geltender Norm:

Schalldruck  $L_{PA}$  78.8 dB(A)K = 3dB(A)

Schalleistung  $L_{WA}$  90.9 dB(A) K = 3.69 dB(A)

Garantierter Schallleistungspegel  $L_{WA}$  96dB(A)

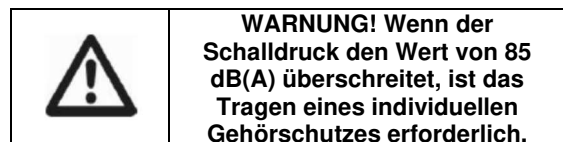

Gewichteter quadratischer Mittelwert der Beschleunigung nach geltender Norm:

**Maximalwert** 1.96 m/s<sup>2</sup> K = 1.5 m/s<sup>2</sup>



**Der angegebene Gesamtvibrationswert wurde nach einem genormten Prüfverfahren gemessen und kann zum Vergleich eines Werkzeugs mit einem anderen verwendet werden; Hinweis, dass der deklarierte Vibrationsgesamtwert auch für eine vorläufige Expositionsbewertung verwendet werden kann.**



**Die Vibrationsemission während des tatsächlichen Gebrauchs des Elektrowerkzeugs kann je nach Art der Verwendung des Werkzeugs vom angegebenen Gesamtwert abweichen; und weist auf die Notwendigkeit hin, Sicherheitsmaßnahmen zum Schutz des Bedieners festzulegen, die auf einer Schätzung der Exposition unter tatsächlichen Nutzungsbedingungen basieren (unter Berücksichtigung aller Bestandteile des Betriebszyklus, wie z die Auslösezeit).**

## KUNDENDIENST

Ein beschädigter Schalter muss ersetzt werden in unseren Kundendienstwerkstätten.

**Wenn ein Austausch des Versorgungskabels erforderlich ist, muss dies vom Hersteller oder seinem Vertreter durchgeführt werden, um Gefährdungen zu vermeiden.**

## GARANTIE

Maxeda DIY B.V. garantiert innerhalb der Gewährleistungsfrist, dass das Produkt frei ist von Material- und Herstellungsfehler bei bestimmungsgemäßem Gebrauch, wenn die Installation und Wartung befolgt werden, und bei normaler Lagerung (Lagerung bedeutet der Zustand, wo das Produkt nicht für seinen beabsichtigten Gebrauch benutzt wird). Die Gewährleistungsfrist fängt an mit dem Datum des Kaufs durch den ursprünglichen Endverbraucher. Für verschiedene Produkte und Bestandteile von Erzeugnissen unterliegen unterschiedlichen Gewährleistungsfristen. Auf (die Verpackung von) die von Ihnen gekaufte Produkt, werden Sie die geltenden Garantie finden.

### Ausschlüsse

Diese Garantie gilt nicht für:

- Verschleiß, Korrosion, Verfärbung und Verschleiß durch normale Benutzung und Lagerung,
- Schäden, die aus fehlerhaftem und / oder unsachgemäße Wartung resultiert,
- Schäden, durch dem Produkt äußere Ursachen, wie Feuer, Wasser (Dampf, Flüssigkeit, Eis), falsche Anwendung, Stürzen, Vernachlässigung, Missbrauch (einschließlich aber nicht beschränkt auf , jegliche Verwendung entgegen den Anweisungen von Maxeda DIY BV gegeben) oder Missbrauch,

(d) Hilfs-und austauschbare Teile, einschließlich Akku

(1 Jahr Garantie) und Batterien.

Für die Berufung auf die Garantie, brauchen Sie das Produkt (oder ein Teil) und die Originalquittung vorzulegen.

## UMGEBUNG

---

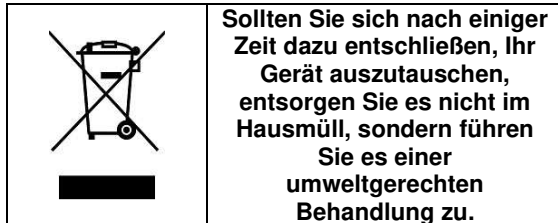

## FEHLERBEHEBUNG

Die folgende Tabelle listet Problemsymptome, mögliche Ursachen und Abhilfemaßnahmen auf, wenn der Mäher nicht ordnungsgemäß funktioniert. Wenn dies nicht ausreicht, um das Problem zu identifizieren und zu beheben.

	<b>Aufmerksamkeit !</b> <b>Ziehen Sie vor jedem Eingriff am Gerät den Stecker aus der Steckdose.</b>
---	---

Problem	Mögliche Ursache	Korrekturmaßnahme
Der Mäher funktioniert nicht	Die Maschine ist ausgeschaltet	Schalten Sie das Gerät ein.
	Die Steckdose ist defekt.	Verwenden Sie eine andere Steckdose
	Das Verlängerungskabel ist beschädigt.	Kabel prüfen, bei Beschädigung ersetzen.
	Das zu mähende Gras ist zu hoch.	Erhöhen Sie die Höhe von

Problem	Mögliche Ursache	Korrekturmaßnahme
Die Maschine arbeitet intermittierend	Das Verlängerungskabel ist beschädigt.	Kabel prüfen, bei Beschädigung ersetzen.

Problem	Mögliche Ursache	Korrekturmaßnahme
Die Maschine mäht ungleichmäßig oder der Motor hat Probleme	Schnitthöhe ist zu niedrig.	Erhöhen Sie die Schnitthöhe (siehe „Schnitthöhe einstellen“)
	Das Schneidmesser ist stumpf.	Ersetzen Sie die Klinge (siehe „Messer wechseln“).
	Die Unterseite des Mähers ist verstopft.	Reinigen Sie die Maschine (siehe „Reinigung und Wartung“).
	Die Klinge ist verkehrt herum montiert.	Setzen Sie die Klinge wieder richtig ein (siehe „Messer wechseln“).

Problem	Mögliche Ursache	Korrekturmaßnahme
Das Schneidmesser dreht sich nicht, wenn der Mäher darunter steht Spannung	Die Klinge ist blockiert.	Beseitigen Sie die Blockade.
	Messermutter/-schraube ist locker.	Messermutter/-schraube festziehen.

Problem	Mögliche Ursache	Korrekturmaßnahme
Übermäßige Vibrationen/Lärm	Messermutter/-schraube ist locker.	Messermutter/-schraube festziehen.
	Die Klinge ist beschädigt.	Ersetzen Sie die Klinge.

# GB ELECTRIC LAWN MOWER

## APPLICATION

This product is intended for domestic lawn mowing. It is not designed for commercial use.

	<p><b>Read this manual carefully, observing the recommended safety instructions before, during and after using your lawn mower. Following these simple instructions will also maintain your lawn mower in good working order. Familiarize yourself with the controls on your mower before attempting to operate it, but above all, be sure you know how to stop your mower in an emergency. Retain this user manual and all other literature with your mower for future reference.</b></p>
---	--

	<p><b>WARNING: Packaging materials are not toys! Children must not play with plastic bags! Danger of suffocation!</b></p>
---	---

## Symbols

	<p><b>General hazard safety alert.</b></p>
---	--

	<p><b>Read instruction manual.</b></p>
---	--

	<p><b>Pay attention that bystanders are not injured through foreign objects thrown from the machine.</b></p> <p><b>Keep bystanders a safe distance away from the machine.</b></p>
--	---

	<p><b>Sharp blade(s). Beware of severing toes or fingers. Switch off and remove plug from mains before adjusting, cleaning or if the cable is entangled and before leaving the garden product unattended for any period. Keep the supply flexible cord away from the cutting blades.</b></p>
---	--



	<p>Wait until all machine components have completely stopped before touching them.</p> <p>The blades continue to rotate after the machine is switched off, a rotating blade can cause injury.</p>
---	---

	<p>Do not use the machine in the rain or leave it outdoors when it is raining.</p>
---	--

	<p>Beware electric shock hazard.</p>
--	--------------------------------------

	<p>Keep supply flexible cord away from cutting means.</p>
---	---

	<p>Wear ear protection. Wear eye protection.</p>
---	--

	<p>cutting width</p>
---	----------------------

	<p>In accordance with essential applicable safety standards of European directives</p>
---	--

	<p>Double insulated</p>
---	-------------------------

	<p>Guaranteed sound power level</p>
---	-------------------------------------

**IMPORTANT  
READ CAREFULLY BEFORE  
USE.**

**RETAIN FOR SUBSEQUENT  
REFERENCE**

*Comply with these safety related operating rules when using electric lawn mowers.*

*\_ Do not allow children or any person who is not aware of these instructions, use the device. Some local regulations mention an age limit of the user.*

*\_ Do not forget that the user is responsible for accidents or dangerous situations occurring on others or their property*

**1 Training**

*a) Read the instructions carefully. Familiarise yourself with the controls and the correct use of the equipment.*

*b) Never allow children or people who are not familiar with these instructions to use the machine. National rules can limit the age of the operator.*

- c) *Never operate the machine when third parties, in particular children, or animals, are nearby.*
- d) *Keep in mind that the operator or user is responsible for any accidents that he may cause or dangers that he causes other people or their property to incur.*

## **2 Preparation**

- a) *When operating the machine, always wear strong boots and long trousers.*

*Do not operate the machine barefooted or in sandals. Avoid wearing clothes that are voluminous or have loose cords, or a necktie.*

- b) *Inspect the whole zone in which the machine will be used and remove all objects that it could throw up.*
- c) *Before use, always inspect the machine visually to detect wear or damage to the cutter, bolts and its assembly. Replace used or damaged components in complete sets, so as to keep good balancing. Replace damaged or illegible labels.*
- d) *Before use, check the supply cable and the extension cable to detect signs of damage or ageing. If the cable is damaged in use disconnect it from the electricity mains immediately. **DO NOT TOUCH THE CABLE BEFORE YOU HAVE DISCONNECTED IT FROM THE ELECTRICITY MAINS.***

*Do not use the machine if the cable is damaged or worn.*

## **3 Operation**

- a) *Only use the machine in daylight or under good artificial light.*
- b) *Avoid operating the machine on wet grass.*
- c) *Always keep a good foothold on slopes.*
- d) *Walk, do not run.*
- e) *Cut across slopes, never up or down.*
- f) *Take great care when changing direction on slopes.*
- g) *Do not cut excessively steep slopes.*
- h) *Use the machine with great care going backwards or pulling it towards you.*
- i) *Stop the cutters if the machine must be tilted to be transported through grassless zones and when it must be transported to, or back from, the place where it is used.*
- j) *Never use the machine with defective guards or without the safety devices in place, for example deflectors and/or grass boxes.*
- k) *Take precautions when starting the motor by following the instructions and with the feet well away from the cutter or cutters.*
- l) *Never tilt the machine when starting the motor, unless it must be tilted for starting. In this case, never tilt it more than absolutely necessary and only tilt the part furthest from the operator.*
- m) *Never start the machine when the operator is facing the ejection opening.*

n) Never put the hands or feet close to or under the rotating parts. Never allow the ejection opening to become obstructed.

o) Do not transport the machine when the power supply is applied.

p 1) Stop the machine and remove the electric plug from its socket. Check that all moving parts have stopped completely.

p 2) Stop the machine, and remove the isolating device. Check that all moving parts have stopped completely:

- before leaving the machine,
- before cleaning blockages or unblocking the trough,
- before inspecting, cleaning or repairing the machine,
- after hitting a foreign object.

Inspect the machine to detect any damage and make repairs before restarting and using it.

If the machine starts to vibrate abnormally (check immediately):

- inspect the machine to check whether it is damaged,
- repair or replace any damaged part,
- check that parts have not become loose and tighten them if necessary.

#### **4 Maintenance and storage**

a) Keep all the nuts, bolts and screws tight to as to be certain that the equipment is in good working order.

b) Check the collection box frequently for wear or deterioration.

c) Replace worn or damaged items so that the machine remains safe.

d) On multi-blade machines, take precautions, because rotation of one cutter can lead to the rotation of all the others.

e) Take care, when adjusting the machine, to avoid trapping fingers between moving blades and their fixed parts.

f) Always allow the machine to cool before storing it.

g) During routine maintenance of the cutter, take care, even if the power supply is cut off, as it could still be moving.

h) Replace worn or damaged items so that the machine remains safe. Only use spare parts and original accessories.

#### **5 Recommendation**

We recommend supplying the machine via an RCD [Residual Current Device] with breaking current less than or equal to 30 mA.

#### **Remove the plug from the socket:**

- whenever you leave the machine,
  - before clearing a blockage,
  - before checking, cleaning or working on the machine,
  - after striking a foreign object.
- Inspect the machine for damage and make repairs as necessary,
- if the machine starts to vibrate abnormally (check immediately).

### **Power supply**

- *The voltage indicated on the rating plate must correspond to the voltage of the power source.*
- *We recommend that this equipment is only connected into a socket which is protected by a circuit-breaker that would be actuated by a 30 mA residual current.*
- *Only use or replace power supply cables for this unit which correspond to the types indicated by the manufacturer. See the operating instructions for the order no. and types.*
- *Never touch the mains plug with wet hands.*
- *Do not run over, crush or pull the power supply cable or extension lead, otherwise it may be damaged. Protect the cable from heat, oil and sharp edges.*

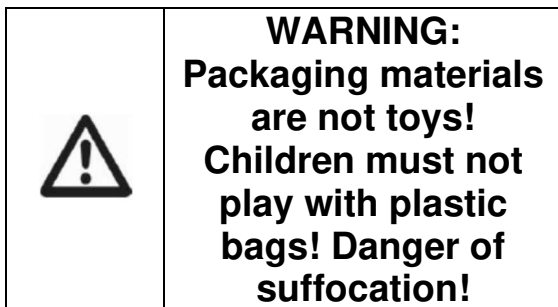

- Never allow children or people unfamiliar with these instructions to use the machine. Local regulations may restrict the age of the operator. When not in use store the machine out of reach of children.
- The extension lead must have a cross section in accordance with the operating instructions

and be protected against splashed water. The connection must not be in water.

Always wear gardening gloves when handling or working near the sharp blades.

### **ELECTRICAL SAFETY**

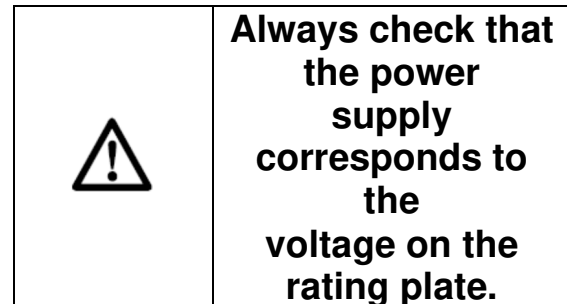

- Warning! Switch off, remove plug from mains before adjusting, cleaning or if cable is cut, damaged or entangled.
- The blades continue to rotate for a few seconds after the machine is switched off.
- Caution – do not touch the rotating blade.

Your machine is double insulated for safety and requires no earth connection. The operating voltage is 230 V AC, 50 Hz (for non-EU countries 220 V, 240 V as applicable). Only use approved extension cables.

Extension cords/leads should only be used if they comply with H05VV-F, H05RN-F types or IEC type design (60227 IEC 53, 60245 IEC 57).

If you want to use an extension cable when operating your product, only the following cable dimensions should be used:

- 1.0 mm<sup>2</sup>: max. length 40 m
- 1.5 mm<sup>2</sup>: max. length 60 m

– 2.5 mm<sup>2</sup>: max. length 100 m  
Note: If an extension cable is used it must be earthed and connected through the plug to the earth cable of your supply network in accordance with prescribed safety regulations.

**WARNING!** Inadequate extension cables can be dangerous. Extension cable, plug and socket must be of watertight construction and intended for outdoor use. Cable connections should be kept dry and off the ground. It is recommended for increased electrical safety to use a Residual Current Device (RCD) with a tripping current of not more than 30 mA. Always check your RCD every time you use it. The connection lead must be inspected for signs of damage at regular intervals and may only be used if in perfect condition.

### **Additional safety information**

\* Do not use your mower when you are tired or under the influence of drugs, alcohol or medication. A moment of inattention while operating power tools can cause serious injury.  
\* When mowing, always wear resistant, non-slip footwear.  
\* Never use the tool near a thunderstorm.

## **DESCRIPTION**

This product is intended for domestic lawn mowing. It is not designed for commercial use.

1. Switch lever
2. Handle top
3. Switch case
4. Safety button
5. Wing nuts
6. Handle bottom
7. Grass bag
8. Deflector guard
9. Front cover
10. Wheels

## **ASSEMBLY « Fig A »**

The lawn mower is delivered unassembled. The complete push bar must be assembled before using the lawn mower. Follow the operating instructions step-by-step and use the pictures provided as a visual guide to easily assemble the machine.

### **> Preparation**

- § Put the cable hook on upper handle.
- § Connect upper and lower handles with supplied screws and knobs.
- § Insert the handles into the mower body.
- § Fit each wheels over the axles, secure in place with the "R" pins and press the wheel covers into place.
- § Fix the cable holders.
- § Grasse collection box assembly. Assemble two halves and fix them together.
- § Lift the flap and place the grass box over the lugs.

### **> The grass catcher**

- To fit: Raise the rear cover and hitch the grass catcher on rear of mower.
- To remove: grasp and lift rear cover, remove grass catcher.

### **> Bag**

- Regularly inspect the grass catcher for wear or damage. Before storing, always make sure the grass catcher is empty. If the grass catcher is worn out, replace it with a new spare for your safety
- Never use the garden tool when the safety equipment is defective, without cover or without protective equipment such as the bumper and/or the collection box.
- Do not start the electric motor when the ejection channel is not covered by the discharge flap or the grass catcher.

□ Never open the ejection flap and/or never put down the grass catcher while the blade is moving. The spinning blade can cause serious injury.

□ Regularly check the entire device and the collection box, in particular before storing it (before wintering for example) to check that it is not worn or damaged. Replace worn or damaged parts immediately to ensure safe operation at all times.

□ If the grass catcher is full, the airflow stops. This is an indication to empty the grass catcher.

□ When transporting, remove the grass catcher.

### > Emptying the grass catcher

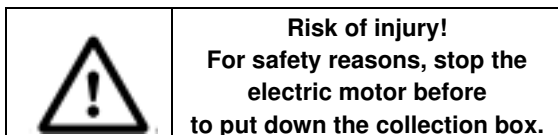

- Open the rear cover and remove the grass catcher by holding the handle.
- Empty the grass catcher

## SETTING THE CUTTING HEIGHTS

« Fig C »

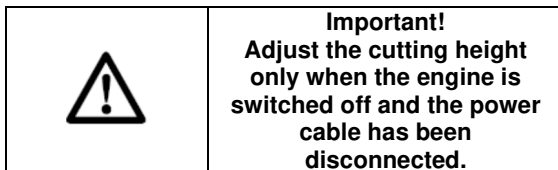

Before you begin to mow, check to ensure that the blade is not blunt and that none of the fasteners are damaged. To prevent any imbalance, replace blunt and/or damaged blades. To carry out this check, first switch off the motor and pull out the power plug. To obtain the desired cutting height, the front and rear axles are repositioned on the underside of the mower housing.

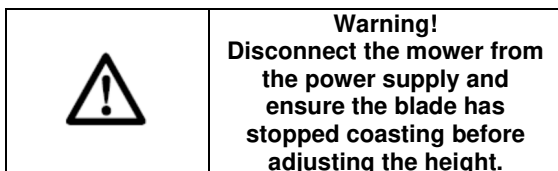

### > To adjust the front wheel cutting height position

- § Turn the mower upside down.
- § Pull the wheel axle towards the front of the mower.
- § Locate the wheel axle into the desired cutting height adjustment position.

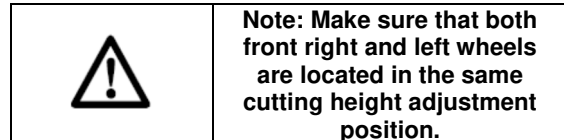

### > To adjust the rear wheel cutting height position

- § Turn the mower on its side.
- § Pull the rear wheel axle towards the mower's catcher flap.
- § Locate the wheel axle into the desired cutting height adjustment position.

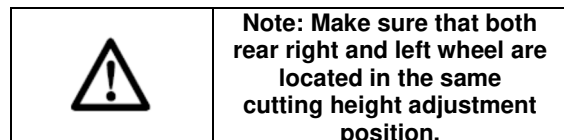

### > 3 Cutting height positions

**25mm / 45mm / 65 mm**

- § 25 mm (lowest cutting height position)
- ~
- § 65 mm (highest cutting height position)

## OPERATION « Fig B & D »

### > Connect to power supply. « Fig B »

Before you connect the equipment to the mains supply make sure that the data on the rating plate are identical to the mains data.

Connect the plug to an extension cable. It is imperative to secure the extension cable with the cable grip.

### > Starting « Fig D »

Press and hold safety button (A) (then squeeze the switch lever (B) towards the handle). Release the safety button.

### > Stopping

Release the switch lever.

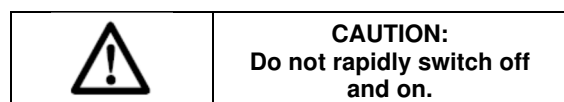
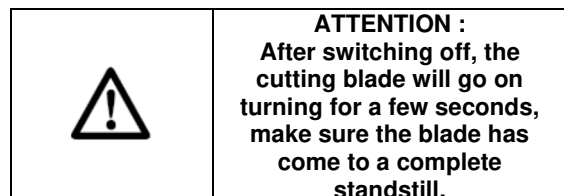

### > **Safety button**

Important! To prevent the machine switching on accidentally, the lawn mower is equipped with a safety lock-off which must be pressed before the switching bar can be activated. The lawn mower switches itself off when the switch is released.

Repeat this process several times so that you are sure that the machine functions properly.

Before you perform any repair or maintenance work on the machine, ensure that the blade is not rotating and that the power supply is disconnected.

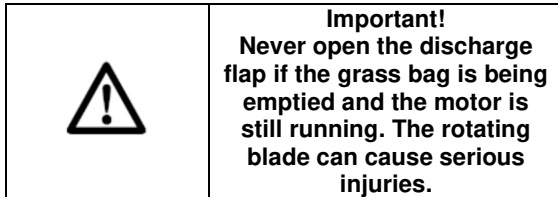

Always secure the discharge flap and grass bag carefully. Always switch off the motor before you remove these items.

The safety distance between the blade casing and the user provided by the guide struts must be maintained at all times.

### > **Information on correct mowing**

We recommend that you mow in overlapping lines. Only mow with sharp, perfect blades so that the blades of grass do not fray, making the lawn turn yellow.

The cutting height should be between 4 and 6 cm and the growth before the next cut should be between 4 and 5 cm. If the lawn grows longer than this on occasion, do not make the mistake of cutting to normal length straight away since this will damage the lawn.

Never cut the grass by more than half its height. Keep the underside of the mower casing clean and remove all grass deposits from it. Deposits make it more difficult to start the mower and also adversely affect the mowing quality and the grass discharge. On slopes mow across the slope (not in up or down direction). You can counteract the tendency of the mower to slide down the slope by setting it at an angle upwards.

that you do not remove more than 4 cm of grass length in any one pass. Switch off the motor before you carry out any inspections of the blade. Remember that the blade will continue to turn for a few seconds after the motor has been switched off. Never attempt to stop the blade.

Check regularly that the blade is correctly secured, in good condition and well ground. If not,

grind or replace the blade. If the moving blade strikes an object, stop the mower and wait until the blade has come to a complete standstill. Then check the condition of the blade and the blade holder. If they are damaged, they must be replaced.

Place the mains lead in loops on the ground in front of the socket. Mow away from the socket and cable and ensure that the mains lead is always on the section of lawn that you have already mowed so that you do not run over the mains lead with the mower. As soon as you see mown grass on the lawn whilst you are mowing, the grass bag will need emptying.

## **CLEANING AND MAINTENANCE**

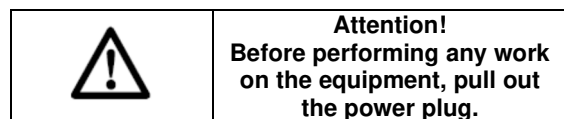

### > **Cleaning**

§ Keep all safety devices, air vents and the motor housing free of dirt and dust as far as possible. Wipe the equipment with a clean cloth or blow it with compressed air at low pressure.

§ We recommend that you clean the device immediately each time you have finished using it.

§ Clean the equipment regularly with a moist cloth and some soft soap. Do not use cleaning agents or solvents; these could attack the plastic parts of the equipment. Ensure that no water can seep into the device.

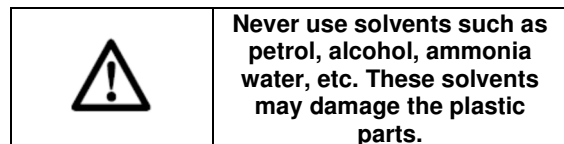

### > **Blade maintenance**

§ Regularly remove grass and dirt from the blade.

§ At the beginning of the gardening season, carefully examine the condition of the blade.

§ If the blade is very blunt, sharpen or replace the blade.

§ If the blade is damaged or worn, fit a new blade.

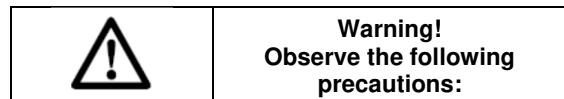

§ Disconnect the mower from the mains and wait until the blade has stopped rotating before proceeding.

§ Be careful not to cut yourself. Use heavy-duty gloves or a cloth to grip the blade.

§ Only use the specified replacement blade.

§ Do not remove the impeller (A) for any reason.

### > Replacing the blade « Fig E »

For safety reasons, we recommend having the blade replaced by an authorized professional.



Replacement blade, as this will ensure top performance and safety under all conditions. Carry out the following steps to change the blade:

§ Turn the mower onto its side.

§ Grip the blade (C) with one hand.

§ Use a wrench (not supplied) to loosen and remove the blade nut (B).

§ Replace the blade

§ Securely tighten the blade nut.

## STORAGE

Always clean your mower before storage. Store your mower in a clean, dry environment.

To avoid mould on remaining contents, make sure the grass collect bag is empty and dry.

You can fold the handle to save space, loosen the 2 clamps on each side of the handle and bend the upper handle part towards the front of the machine.

### > Long-term storage:

Apply eco-friendly oil to the mower blade to keep it from rusting.

### > Wintering

Have your blade sharpened after the mowing season, so the machine is ready for the new season.

## TECHNICAL DATA

Rated Voltage	230-240 V
Rated Frequency	50Hz
Rated Power	1000W
Rotation speed	3450 min <sup>-1</sup>
Cutting width	32 cm
Blade	ZF6120
Protection class	Class II
Int. protection degree	IPX4
Collect box / bag	25 L
Cutting heights	25/45/65 mm
Cutting area	200m <sup>2</sup>
Induction motor	No

Weight 8.9 kg

Noise emission values measured according to relevant standard :

Acoustic pressure level L<sub>PA</sub>  
78.8 dB(A) K = 3 dB(A)

Acoustic power level L<sub>WA</sub>  
90.9 dB(A) K = 3.69 dB(A)

Guaranteed sound power level L<sub>WA</sub> 96 dB(A)

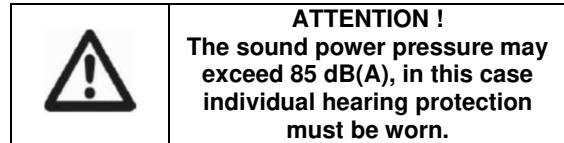

Weighted root mean square acceleration according to relevant standard. :

**max value:** 1.96 m/s<sup>2</sup> K = 1.5 m/s<sup>2</sup>



The declared vibration total value has been measured in accordance with a standard test method and may be used for comparing one tool with another that the declared vibration total value may also be used in a preliminary assessment of exposure.



A warning that the vibration emission during actual use of the power tool can differ from the declared total value depending on the ways in which the tool is used and of the need to identify safety measures to protect the operator that are based on an estimation of exposure in the actual conditions of use (taking account of all parts of the operating cycle such as the times when the tool is switched off and when it is running idle in addition to the trigger time).

## SERVICE DEPARTMENT

\_ Damaged switches must be replaced by our after-sales service department.

\_ If replacing the power cord is necessary, it should be done by the manufacturer or his agent to avoid a hazard.



## GUARANTEE

---

Maxeda DIY BV within the warranty guarantees that the product is free from defects in material and workmanship under normal use, if installation and maintenance instructions are followed, and normal storage (storage means the condition where the product is not used for the intended purpose).

The warranty period begins on the date of retail purchase by the original end-use buyer. For different products and components of products are subject to different warranty periods. On (the pack) you purchased the product can be found in the applicable guarantee.

### Exclusions

This warranty does not cover:

- (a) wear, corrosion, discoloration and deterioration due to normal use and storage,
  - (b) damage due to incorrect and / or improper maintenance,
  - (c) damage caused to the product external causes such as fire, water (vapor, liquid, ice), misapplication, fall, neglect, misuse (including but not limited to use in violation of the Maxeda DIY Ltd instructions) or abuse,
  - (d) supplies and replaceable parts including accessories (one year warranty) and batteries.
- When invoking the guarantee, the product (or part) and the original purchase receipt must be submitted.

## ENVIRONMENT

---



**Should your machine need replacement after extended use, do not put it in the domestic waste but dispose of it in an environmentally safe way.**

## TROUBLE SHOOTING

---

The following chart lists problem symptoms, possible causes and corrective action, if your machine does not operate properly.

	<b>Warning !</b> <b>Before any intervention on the appliance, disconnect the mains plug.</b>
---	---

Problem	Cause	Action
Machine fails to operate	Power turned off	Turn power on.
	Mains socket faulty	Use another socket
	Extension cable damaged	Inspect cable, replace if damaged
	Mower in long grass	Increase height of cut and tilt mower

Problem	Cause	Action
Machine functions intermittently	Extension cable damaged	Inspect cable, replace if damaged

Problem	Cause	Action
Machine leaves ragged finish Or motor labours	Height of cut too low	Increase height of cut (see "Height of Cut Adjustment")
	Cutting blade blunt	Replace blade (see "Blade Maintenance")
	Underside of machine badly clogged	Clean machine (see "After Mowing/Storage")
	Blade fitted upside down	Refit blade correctly (see "Blade Maintenance")

Problem	Cause	Action
Cutting blade not rotating while machine switched on	Cutting blade obstructed	Clear obstruction
	Blade nut/bolt loose	Tighten blade nut/bolt

Problem	Cause	Action
Excessive vibration/noise	Blade nut/bolt loose.	Tighten blade nut/bolt
	Cutting blade damaged	Replace blade

ELEKTRISCH SCHEMA (NL)  
SCHÉMA ÉLECTRIQUE (FR)  
SCHALTPLAN (DE)  
ELECTRICAL DIAGRAM (EN)

---

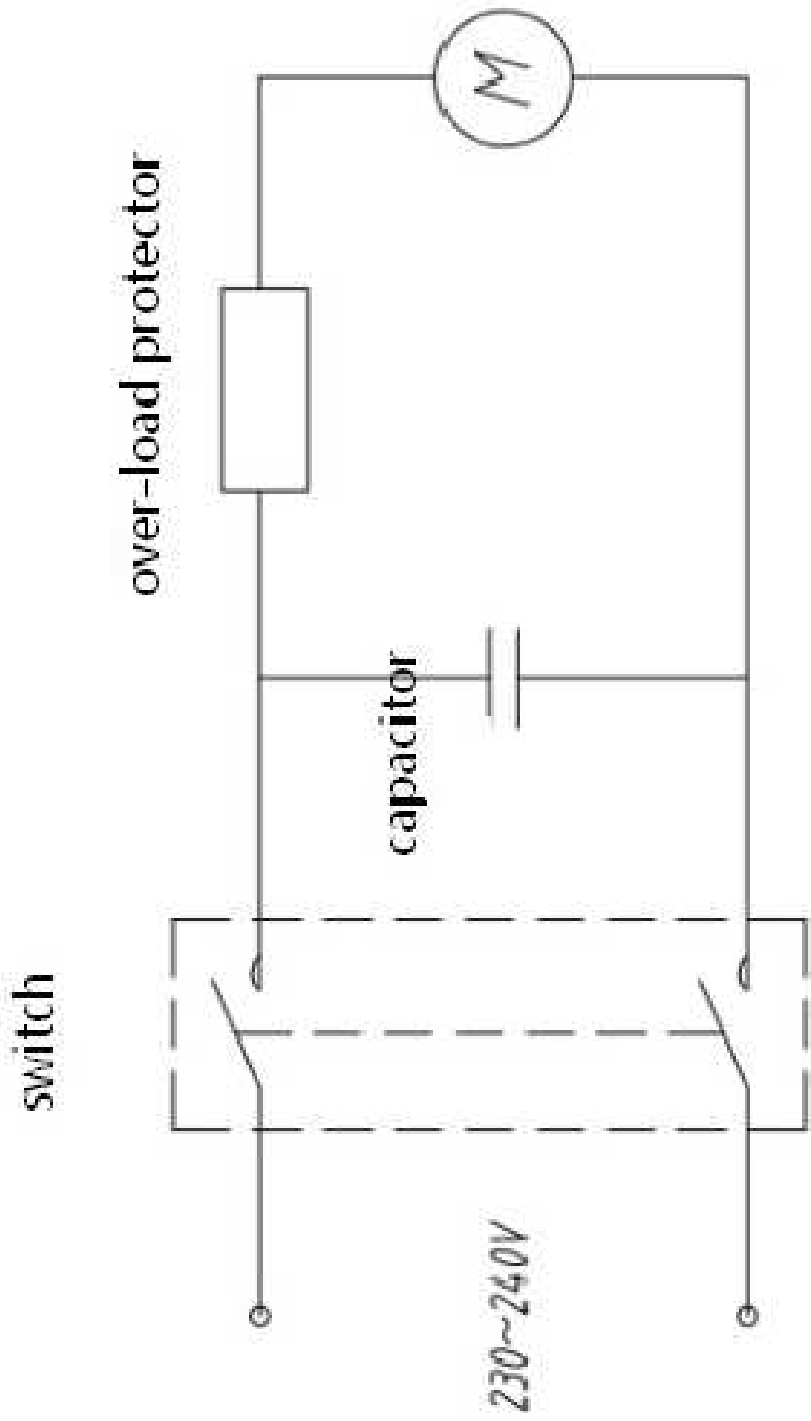

UITGEBREIDE WEERGAVE (NL)  
VUE ÉCLATÉE (FR)  
EXPLODIERTE ANSICHT (DE)  
EXPLODED VIEW (EN)

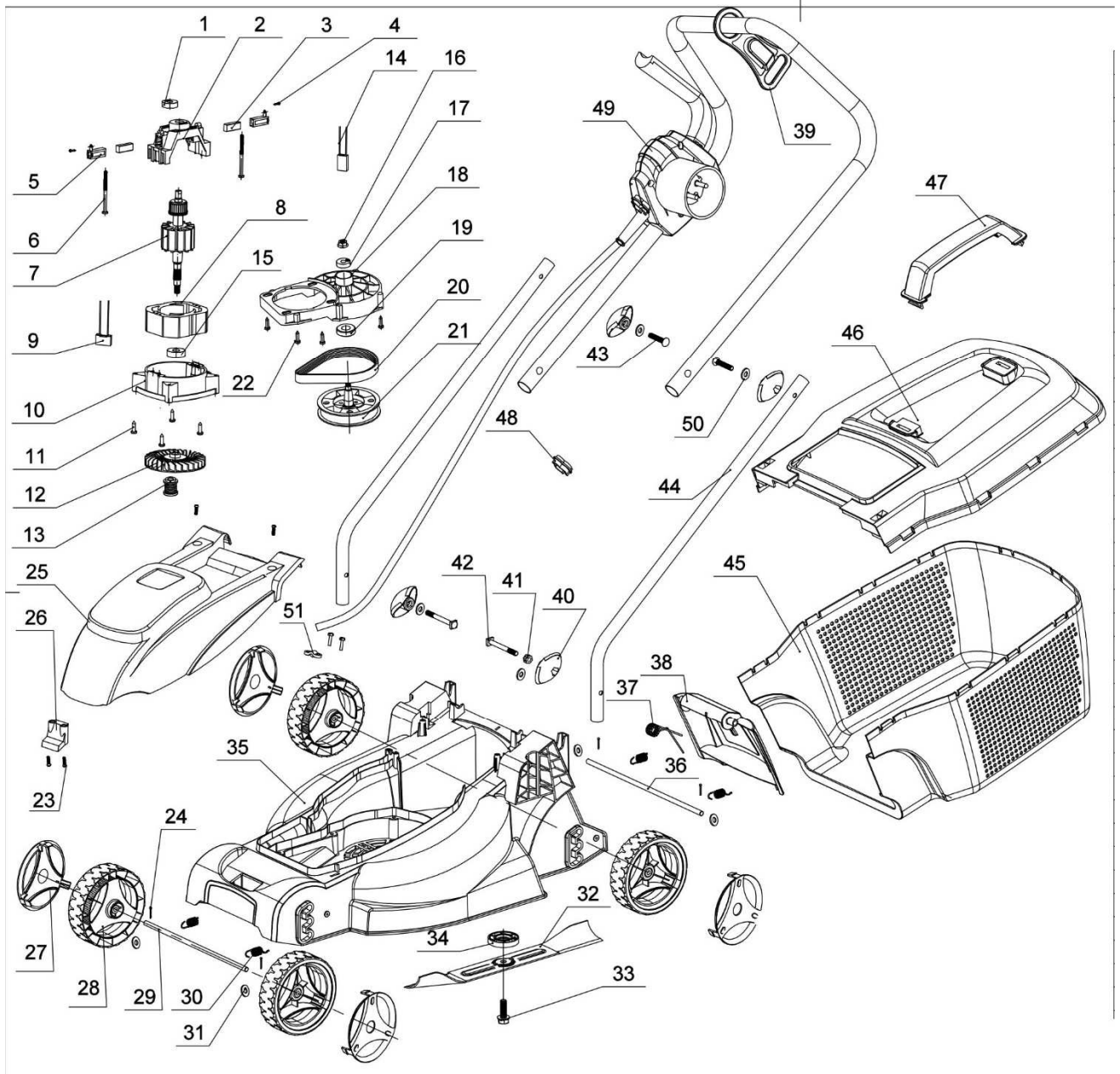

**EU-conformiteitsverklaring**

Fabrikant : Maxeda DIY B.V.  
Adres : Postbus 22954, 1100 DL Amsterdam Zuidoost, Nederland

Product : **Electrische grasmaaier**  
Type : 10112236 (CPE1032/EL)  
Handelsmerk : Central Park

Deze conformiteitsverklaring wordt verstrekt onder volledige verantwoordelijkheid van de fabrikant. Het hierboven beschreven voorwerp is in overeenstemming met de desbetreffende harmonisatiewetgeving van de Unie:

**Richtlijn 2014/30/EU betreffende de harmonisatie van de wetgevingen van de lidstaten inzake elektromagnetische compatibiliteit (EMC)**

EN IEC 55014-1:2021 EN IEC 55014-2:2021  
EN IEC 61000-3-2:2019/A1:2021 EN 61000-3-3:2013/A2:2021

**Richtlijn 2006/42/EG betreffende machines en tot wijziging van Richtlijn 95/16/EG (MD)**

EN 60335-1:2012/A2:2019 EN 60335-2-77:2010

**Richtlijn 2011/65/EU en (EU) 2015/863 betreffende beperking van het gebruik van bepaalde gevaarlijke stoffen in elektrische en elektronische apparatuur (RoHS)**

EN 62321-2:2014 EN 62321-3-1:2014  
EN 62321-4:2014+A1:2017 EN 62321-5:2014  
EN 62321-6:2015 EN 62321-7-1:2015  
EN 62321-7-2:2017 EN 62321-8:2017

**Directive 2000/14/EG inzake de harmonisatie van de wetgevingen der lidstaten betreffende de geluidsemissie in het milieu door materieel voor gebruik buitenshuis en gewijzigd door Richtlijn 2005/88/EC (OND)**

Overeenstemmingsbeoordeling zie Annex III

- Gemeten geluidsvermogensniveau  $L_{WA}$  90.9 dB (A)  
- Gewaarborgd geluidsvermogensniveau  $L_{WA}$  96 dB (A)

Compilatie technisch dossier: Maxeda DIY B.V.

Jaar van CE markering: 2022

Datum van uitgifte: Amsterdam, 24-10-2022

Ondertekend voor en namens:

Chief Executive Officer  
G. Colleau

[www.diymaxeda.com](http://www.diymaxeda.com)

**BEWAAR DEZE HANDLEIDING ZORGVULDIG VOOR TOEKOMSTIGE REFERENTIE**

**Déclaration UE de conformité**

Fabricant : Maxeda DIY B.V.  
Adresse : B.P. 22954, 1100 DL Amsterdam Zuidoost, Pays-Bas  
  
Produit : **Tondeuse électrique**  
Référence / Type : 10112236 (CPE1032/EL)  
Marque déposée : Central Park

La présente déclaration de conformité est établie sous la seule responsabilité du fabricant. L'objet de la déclaration décrit ci-dessus est conforme à la législation d'harmonisation de l'Union applicable:

**Directive 2014/30/UE relative à l'harmonisation des législations des États membres concernant la compatibilité électromagnétique (EMC)**

EN IEC 55014-1:2021 EN IEC 55014-2:2021  
EN IEC 61000-3-2:2019/A1:2021 EN 61000-3-3:2013/A2:2021

**Directive 2006/42/CE relative aux machines et modifiant la directive 95/16/CE (MD)**

EN 60335-1:2012/A2:2019 EN 60335-2-77:2010

**Directive 2011/65/UE et (EU) 2015/863 relative à la limitation de l'utilisation de certaines substances dangereuses dans les équipements électriques et électroniques (RoHS)**

EN 62321-2:2014 EN 62321-3-1:2014  
EN 62321-4:2014+A1:2017 EN 62321-5:2014  
EN 62321-6:2015 EN 62321-7-1:2015  
EN 62321-7-2:2017 EN 62321-8:2017

**Directive 2000/14/CE concernant le rapprochement des législations des États membres relatives aux émissions sonores dans l'environnement des matériels destinés à être utilisés à l'extérieur des bâtiments et modifié par la directive 2005/88/EC (OND)**

Evaluation de la conformité acoustique voir Annex III

- Niveau de puissance acoustique mesuré  $L_{WA}$  90.9 dB (A)  
- Niveau de puissance acoustique garanti  $L_{WA}$  96 dB (A)

Dossier technique constitué par: Maxeda DIY B.V.

Année d'apposition du marquage: 2022

Date d'émission: Amsterdam, 24-10-2022

Signé par et au nom de:



Chief Executive Officer  
G. Colleau

**EU-Konformitätserklärung**

Hersteller : Maxeda DIY B.V.  
 Anschrift : Postfach 22954, 1100 DL Amsterdam Zuidoost, Die Niederlande

Produkt : **Elektro Rasenmäher**  
 Typ : 10112236 (CPE1032/EL)  
 Marke : Central Park

Die alleinige Verantwortung für die Ausstellung dieser Konformitätserklärung trägt der Hersteller. Der oben beschriebene Gegenstand der Erklärung erfüllt die einschlägigen Harmonisierungsrechtsvorschriften der Union:

**Richtlinie 2014/30/EU zur Harmonisierung der Rechtsvorschriften der Mitgliedstaaten über die elektromagnetische Verträglichkeit (EMC)**

EN IEC 55014-1:2021 EN IEC 55014-2:2021  
 EN IEC 61000-3-2:2019/A1:2021 EN 61000-3-3:2013/A2:2021

**Richtlinie 2006/42/EG über Maschinen und zur Änderung der Richtlinie 95/16/EG (MD)**

EN 60335-1:2012/A2:2019 EN 60335-2-77:2010

**Richtlinie 2011/65/EU und (EU) 2015/863 zur Beschränkung der Verwendung bestimmter gefährlicher Stoffe in Elektro- und Elektronikgeräten (RoHS)**

EN 62321-2:2014 EN 62321-3-1:2014  
 EN 62321-4:2014+A1:2017 EN 62321-5:2014  
 EN 62321-6:2015 EN 62321-7-1:2015  
 EN 62321-7-2:2017 EN 62321-8:2017

**Directive 2000/14/EG zur Angleichung der Rechtsvorschriften der Mitgliedstaaten über umweltbelastende Geräuschemissionen von zur Verwendung im Freien vorgesehenen Geräten und Maschinen und geändert durch die Richtlinie 2005/88/EC (OND)**

Konformitätsbewertung siehe Anhang III

- Gemessener Schalleistungspegel  $L_{WA}$  90.9 dB (A)
- Garantierter Schalleistungspegel  $L_{WA}$  96 dB (A)

Zusammenstellung der technischen Unterlagen: Jahr der CE Kennzeichnung: 2022  
 Maxeda DIY B.V.

Datum der Ausgabe : Amsterdam, 24-10-2022

Untersignet für und im Namen von:



Chief Executive Officer  
 G. Colleau

www.diymaxeda.com

**BEWAHREN SIE DIESES HANDBUCH FÜR SPÄTERES NACHSCHLAGEN SORGFÄLTIG AUF**





Geproduceerd door / Produit par:  
Maxeda DIY B.V.  
[www.centralpark.eu](http://www.centralpark.eu)