

**ELDEEP3740**

**ELDIVE-1A**

**ELDIVE-3A**



**FR MODE D'EMPLOI & D'ENTRETIEN**

*TRADUCTION DES INSTRUCTIONS D'ORIGINE*

**NL GEBRUIKS- & ONDERHOUDSAANWIJZING**

*VERTALING VAN DE OORSPRONKELIJKE INSTRUCTIES*

**GB SUBMERGIBLE PUMP**

*ORIGINAL INSTRUCTIONS*

**IT POMPA SOMMERGIBILE**

*TRADUZIONE DELLE ISTRUZIONI ORIGINALI*



Y2020

# ERRATUM

---

## ELDEEP3740

- La granulométrie est de 0.5mm au lieu de 0.15% comme indiqué sur l'emballage
  - De deeltjesgrootte is 0,5 mm in plaats van 0,15% zoals aangegeven op de verpakking
  - The particle size is 0.5 mm instead of 0.15% as indicated on the package
  - La dimensione delle particelle è 0,5 mm anziché 0,15% come indicato sulla confezione
- 
- La profondeur d'immersion est de 9m et la hauteur de refoulement est de 40m
  - De pompdiepte is 9 meter en de afvoerhoogte is 40 meter
  - The immersion depth is 9m and the discharge height is 40m
  - La profondità di immersione è di 9 m e l'altezza di scarico è di 40 m

## ELDIVE-1A

- La granulométrie est de 0.5mm au lieu de 0.15% comme indiqué sur l'emballage
  - De deeltjesgrootte is 0,5 mm in plaats van 0,15% zoals aangegeven op de verpakking
  - The particle size is 0.5 mm instead of 0.15% as indicated on the package
  - La dimensione delle particelle è 0,5 mm anziché 0,15% come indicato sulla confezione
- 
- La profondeur d'immersion est de 9m au lieu de 20m et la hauteur de refoulement est de 40m au lieu de 50m comme indiqué sur l'emballage.
  - De pompdiepte is 9 m in plaats van 20 m en de afvoerhoogte is 40 m in plaats van 50 m zoals aangegeven op de verpakking.
  - The immersion depth is 9m instead of 20m and the discharge height is 40m instead of 50m as indicated on the packaging.
  - La profondità di immersione è 9m invece di 20m e l'altezza di scarico è 40m invece di 50m come indicato sulla confezione.

## ELDIVE-3A

- La granulométrie est de 0.5mm au lieu de 0.15% comme indiqué sur l'emballage
- De deeltjesgrootte is 0,5 mm in plaats van 0,15% zoals aangegeven op de verpakking
- The particle size is 0.5 mm instead of 0.15% as indicated on the package
- La dimensione delle particelle è 0,5 mm anziché 0,15% come indicato sulla confezione

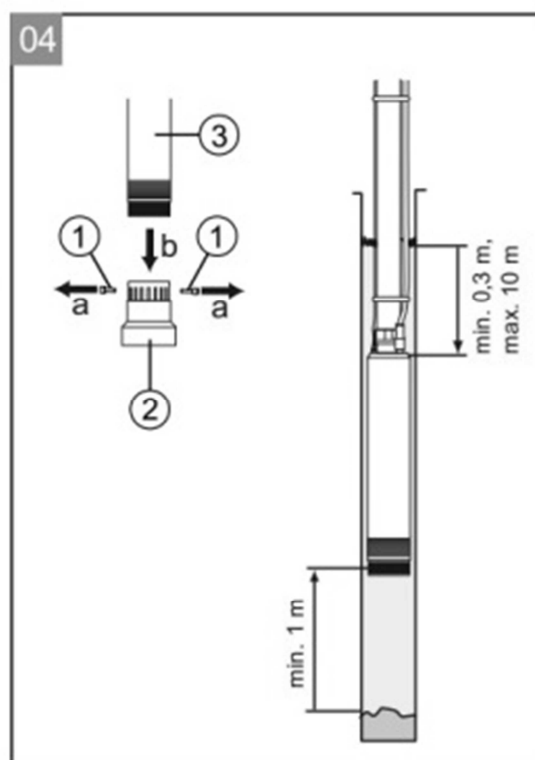
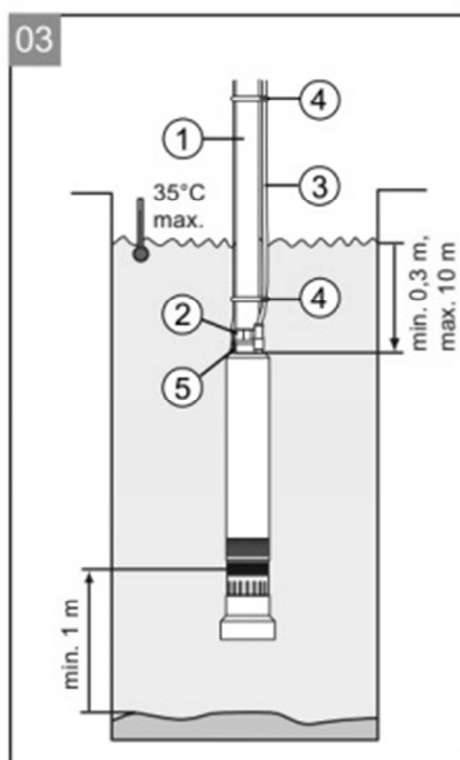
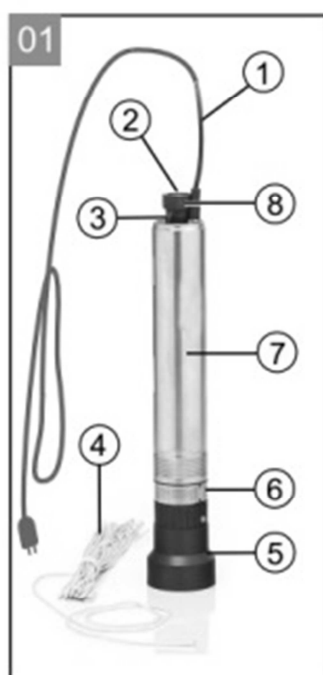

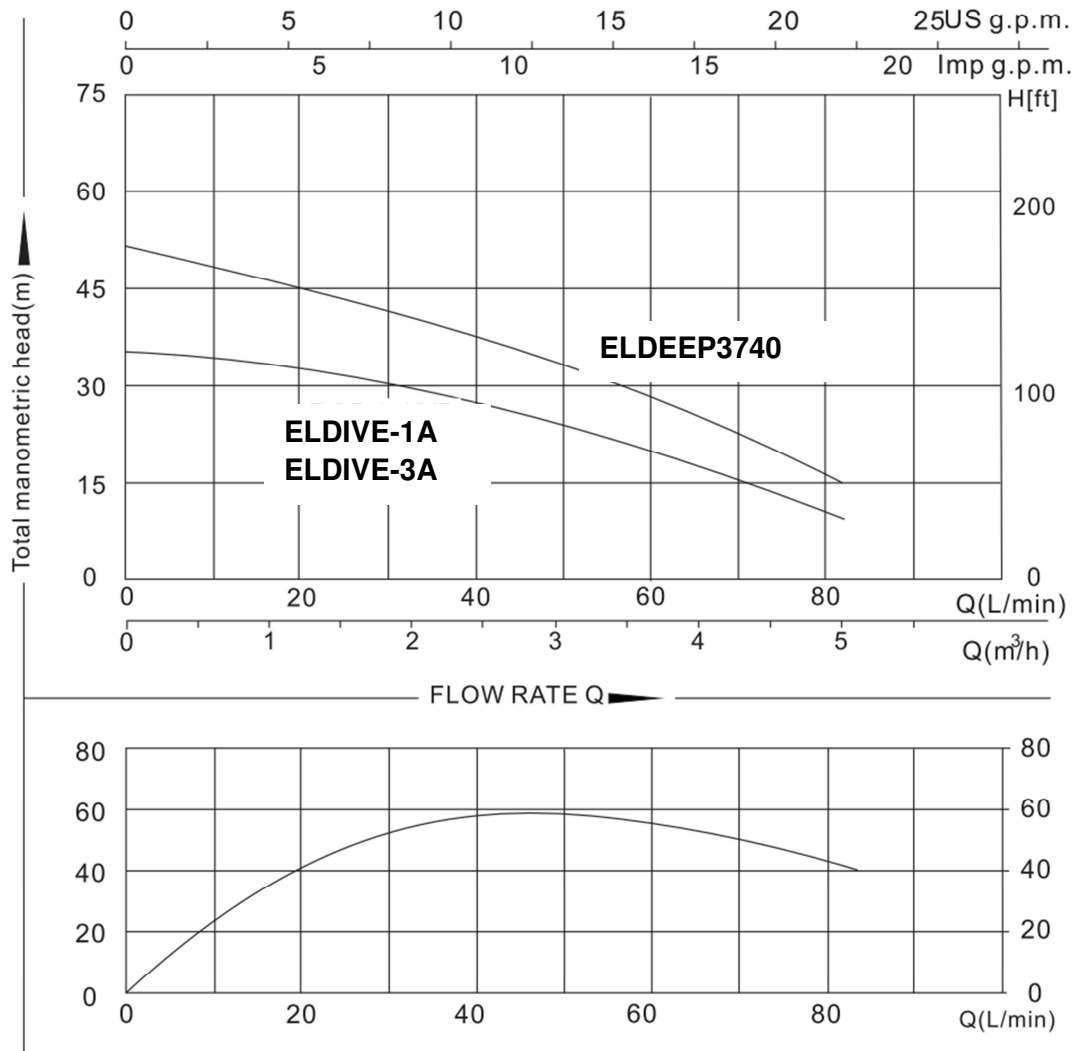

# FR POMPE SUBMERSIBLE

## INFORMATIONS

- Veuillez lire cette documentation avant la mise en service. Ceci est indispensable pour pouvoir effectuer un travail fiable et une manipulation sans difficulté.
- Veuillez respecter les remarques relatives à la sécurité et les avertissements figurant dans cette documentation et sur le produit.
- Cette documentation est partie intégrante du produit décrit et devra être remise au client lors de la vente.

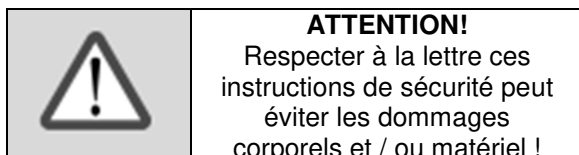

## DESCRIPTION DU PRODUIT

1	Câble d'alimentation électrique
2	Sortie de la pompe/raccordement de la conduite de pression
3	Brides pour câble
4	Câble 20 mm / 6 mm
5	Pied de la pompe
6	Orifices d'aspiration
7	Corps de pompe
8	Clapet anti-retour

### Fonction

La pompe immergée aspire directement le liquide de refoulement via les orifices d'aspiration et l'achemine jusqu'à la sortie de pompe.

### Utilisation conforme

La pompe immergée est conçue pour un usage dans la maison et le jardin. Elle peut uniquement être exploitée dans le respect des limites d'utilisation conformes aux caractéristiques techniques.

### La pompe immergée est idéale pour :

- le soutirage d'eau dans un puits ou une fosse
- La pompe immergée est uniquement conçue pour acheminer les liquides suivants :
- eau claire, eau de pluie
- Toute autre utilisation ou toute utilisation allant au-delà des conditions d'exploitation n'est pas conforme.

### Éventuelles utilisations erronées

La pompe immergée ne peut pas être utilisée de manière continue. Elle n'est pas adaptée pour le pompage :

- de l'eau potable
- de l'eau salée
- des denrées alimentaires
- des agents agressifs ou des produits chimiques
- des liquides corrosifs, combustibles, explosifs ou gazeux
- de liquides de plus de 35 °C
- d'eau sableuse ou de liquides abrasifs.

## CONSIGNES DE SÉCURITÉ

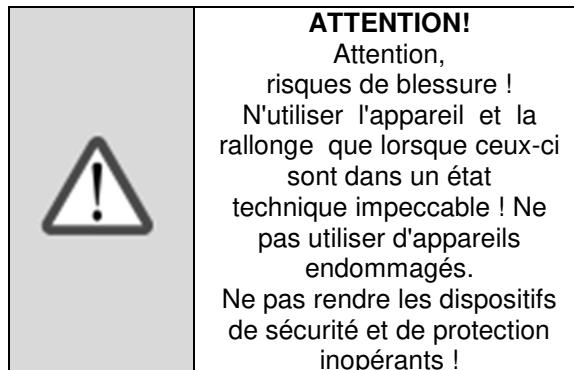

Les enfants ou les personnes n'ayant pas pris connaissance du manuel d'utilisation ne peuvent utiliser l'appareil.

Il est interdit de soulever, transporter ou fixer l'appareil au niveau du câble de raccordement.

Toute modification ou transformation effectuée par vous-même sur l'appareil n'est pas autorisée.

## Sécurité électrique

	<p><b>MISE EN GARDE!</b> Danger en cas de contact avec des pièces sous tension! Débrancher immédiatement si la rallonge de câble a été endommagée ou sectionnée. Nous recommandons de réaliser le branchement via un disjoncteur de protection FI avec un courant de fuite nominal &lt; 30 mA.</p>
---	--

Si des personnes se trouvent dans les piscines ou les plans d'eau, ne pas utiliser la pompe.

La tension secteur domestique doit être conforme aux données de la tension secteur indiquées dans les caractéristiques techniques, ne pas utiliser d'autres sources d'alimentation.

L'appareil ne doit être utilisé que sur un équipement électrique conforme à la norme DIN/VDE 0100, Parties 737, 738 et 702. Pour assurer la protection électrique, il faut installer un disjoncteur de protection de câble de 10 A et un disjoncteur différentiel dont le courant de fuite nominal est de 10/30 mA.

N'utiliser que les rallonges de câble prévues pour un usage en extérieur avec une section minimale de 1,5 mm<sup>2</sup>. Toujours dérouler entièrement les tambours de câble.

Il est interdit d'utiliser des rallonges de câble endommagées ou friables

Avant chaque mise en service, contrôlez l'état de votre rallonge de câble.

S'il faut rallonger le câble de raccordement, utiliser uniquement un câble de type H07RN-F et un embout scellé. Ce travail ne doit être effectué que par un électricien.

## MONTAGE

Installer la conduite de pression

La pompe est équipée d'un clapet anti-retour au niveau de la sortie. Celui-ci évite que la conduite de pression se vide à chaque arrêt de la pompe.

1. Monter la conduite de pression (03/1) sur le raccordement de conduite de pression (03/2).
2. Fixer le câble de raccordement (03/3) avec des serre-câbles à la conduite de pression (03/4).
3. Avant de plonger la pompe dans un puits ou une fosse, fixer le câble fourni aux brides de câble (03/5).

## MISE EN SERVICE

### Sécurité

	<p><b>ATTENTION!</b> Évitez par le biais de mesures adaptées que les défauts relatifs à la pompe immergée n'entraînent de dégâts dus à une inondation.</p>
---	--

Suspendez la pompe immergée à un câble quand vous l'utilisez.

Exploitez uniquement l'appareil lorsque la pompe est entièrement immergée.

Veillez à maintenir une distance suffisante avec le fond de la fosse (au moins 1 m).

N'exploitez jamais la pompe immergée contre une conduite de pression fermée.

En ce qui concerne les fosses, veillez à avoir des dimensions suffisantes.

Pensez à toujours couvrir les fosses de sorte que l'on puisse marcher dessus

### Démonter le pied de pompe (04)

Pour utiliser la pompe dans une fosse étroite de moins de 100 mm de diamètre, il faut retirer le pied de pompe.

1. Dévissez les deux vis de fixation (04/1) du pied de pompe (04/2). (04/a)
2. Retirez le pied de pompe (04/2) de la pompe (04/3). (04/b)

### UTILISATION

---

#### Descendre la pompe

Quand vous descendez et remontez la pompe dans une fosse, veillez à ce que l'alimentation électrique ne soit pas soumise à un effort de traction et qu'aucun objet ne tombe dans la fosse. Les objets risquent de se retrouver coincés entre le corps de pompe et la paroi de la fosse, ce qui empêcherait de remonter la pompe.

#### Mettre la pompe en service

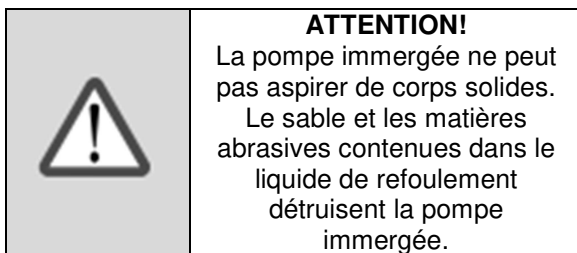

1. Déroulez entièrement le câble d'alimentation électrique.
2. Assurez-vous que les connecteurs électriques sont installés dans une zone protégée contre les inondations.
3. Branchez la prise secteur dans la prise de courant.

Mettre la pompe hors service.

Débranchez la prise secteur de la prise de courant.

### MAINTENANCE ET ENTRETIEN

---

#### Nettoyage de la pompe

Après un acheminement d'eau de piscine à base de chlore ou de liquides laissant des résidus dans l'appareil, la pompe doit être nettoyée à l'eau claire.

Nettoyez, le cas échéant, l'orifice d'aspiration du pied d'aspiration avec de l'eau claire.

#### Vérifier le câble

1. Régulièrement, retirer la pompe de la fosse.
2. Vérifier le câble. Si le câble est endommagé, remplacez-le par un câble de rechange d'origine.
3. Vérifiez que les brides de câble sur la pompe sont solides.

Si le câble est endommagé, vous pouvez tenter d'extraire la pompe de la fosse en tirant doucement sur la conduite de pression. Ne tirez jamais sur le câble d'alimentation électrique.

#### ENTREPOSAGE

---

En cas de risque de gel, le système doit être entièrement purgé et la pompe rangée dans un lieu à l'abri du gel.

## AIDE EN CAS DE PANNES



### MISE EN GARDE!

Débranchez la prise secteur avant d'éliminer les défauts. Les défauts de l'installation électrique doivent être éliminés par un électricien qualifié.

Panne	Causes possibles	Solution
Le moteur ne fonctionne pas	La roue de roulement est bloquée	Éliminez les résidus de la zone d'aspiration.
	L'interrupteur thermique pompe hors service.	Veillez attendre que l'interrupteur thermique remette la pompe immergée en service. Tenez compte de la température maximale du liquide de refoulement. Faites contrôler la pompe immergée.
	Pas de tension secteur disponible.	Contrôlez les fusibles trôler l'alimentation électrique électricien qualifié.
La pompe immergée est en service, mais n'achemine pas.	Engorgement sur le côté d'aspiration.	Éliminez les résidus de la zone d'aspiration.
	Conduite de pression fermée.	Ouvrir la conduite de pression.
	La conduite de pression est pliée.	Veillez tendre la conduite de pression.
Le volume d'acheminement est insuffisant.	Le diamètre de la conduite est trop petit.	Veillez utiliser une conduite de pression plus grande.
	Engorgement sur le côté d'aspiration.	Éliminez les résidus de la zone d'aspiration.
	La hauteur de refoulement est trop grande.	Veillez prendre en compte la hauteur maximale de refoulement, voir à cet effet les caractéristiques techniques !

Si les dysfonctionnements ne peuvent être corrigés, veuillez-vous adresser à notre service clientèle compétent : [sav@eco-repa.com](mailto:sav@eco-repa.com)



## SPÉCIFICATIONS TECHNIQUES

### ELDEEP3740

Type	Eau chargée
Tension du réseau	220-240V
Fréquence du réseau	50 Hz
Puissance d'entrée	0.7Kw
Puissance de sortie	0.37 Kw
Vitesse à vide	2850 min <sup>-1</sup>
Débit max. de pompe	5.1 m <sup>3</sup> /h
Hauteur de refoulement max.	40m
Profondeur de submersion max.	9m
Taille de grain max.	0.5mm
Température max. de l'eau	35°C

Câble 10m H07 RNF 3 x 1 mm<sup>2</sup>

Type de protection/Classe d'isolation IP68

Poids 8.5 Kg

### ELDIVE-1A

Type	Eau chargée
Tension du réseau	220-240V
Fréquence du réseau	50 Hz
Puissance d'entrée	0.7Kw
Puissance de sortie	0.37 Kw
Vitesse à vide	2850 min <sup>-1</sup>
Débit max. de pompe	5.1 m <sup>3</sup> /h
Hauteur de refoulement max.	40m
Profondeur de submersion max.	20m
Taille de grain max.	0.5mm
Température max. de l'eau	35°C

Câble 10m H07 RNF 3 x 1 mm<sup>2</sup>

Type de protection/Classe d'isolation IPX8

Poids 8.5 Kg

### ELDIVE-3A

Type	Eau chargée
Tension du réseau	220-240V
Fréquence du réseau	50 Hz
Puissance d'entrée	1.0Kw
Puissance de sortie	0.75 Kw
Vitesse à vide	2850 min <sup>-1</sup>
Débit max. de pompe	5.1 m <sup>3</sup> /h
Hauteur de refoulement max.	50m
Profondeur de submersion max.	20m
Taille de grain max.	0.15%

Température max. de l'eau 35°C

Câble 20m H07 RNF 3 x 1 mm<sup>2</sup>

Type de protection/Classe d'isolation IPX8

Poids kg 13.5



**ATTENTION! Lorsque la pression acoustique dépasse la valeur de 85 dB(A), il est nécessaire de porter des dispositifs individuels de protection de l'ouïe.**

Valeur quadratique moyenne pondérée de l'accélération selon la norme applicable : < 2.5 m/s<sup>2</sup>



**La valeur totale de vibrations déclarée a été mesurée conformément à une méthode d'essai normalisée et peut être utilisée pour comparer un outil à un autre; l'indication du fait que la valeur totale de vibrations déclarée peut également être utilisée pour une évaluation préliminaire de l'exposition.**



**L'émission de vibration au cours de l'utilisation réelle de l'outil électrique peut différer de la valeur totale déclarée, selon les méthodes d'utilisation de l'outil; et signifiant la nécessité d'identifier les mesures de sécurité visant à protéger l'opérateur, qui sont basées sur une estimation de l'exposition dans les conditions d'utilisation réelles (compte tenu de**

**toutes les parties constituant du cycle de fonctionnement, telles que les temps d'arrêt de l'outil et de fonctionnement au repos, en plus du temps de déclenchement).**

## GARANTIE

---

La garantie que nous accordons ne s'applique que dans les cas suivants :

- Manipulation conforme de l'appareil
- Respect des instructions d'utilisation
- Utilisation de pièces de remplacement d'origine

La garantie expire dans les cas suivants :

- Tentatives de réparation sur l'appareil
- Modifications techniques de l'appareil
- Utilisation non conforme (p. ex. utilisation dans un contexte professionnel ou public)

Sont exclus de la garantie :

Les dommages sur la peinture dus à une usure normale

Les pièces d'usure

Moteurs à combustion – Les conditions de garantie propres au fabricant de moteurs s'appliquent.

La durée de garantie commence à la date d'achat du premier propriétaire. C'est la date apposée sur la facture originale qui fait foi. En cas de dommage couvert par la garantie, veuillez présenter cette déclaration de garantie et votre preuve d'achat à votre revendeur ou le service après-vente le plus proche.

## SERVICE APRES-VENTE

---

**\_ Un commutateur endommagé doit être remplacé dans nos ateliers du service après-vente.**

\_ Si le remplacement du câble d'alimentation est nécessaire, cela doit être réalisé par le fabricant ou son agent pour éviter un danger.

Service Après-Vente et Assistance  
Notre Service Après-Vente répond à vos questions concernant la réparation et l'entretien de votre produit et les pièces de rechange. Vous trouverez des vues éclatées ainsi que des informations concernant les pièces de rechange également sous :  
[www.eco-repa.com](http://www.eco-repa.com)

Les conseillers techniques et assistants ELEM PROFESSIONAL WATER PUMPS sont à votre disposition pour répondre à vos questions concernant nos produits et leurs accessoires : [sav@eco-repa.com](mailto:sav@eco-repa.com)

## ENVIRONNEMENT

---



Si, après un certain temps, vous décidez de remplacer votre machine, ne vous en débarrassez pas avec les ordures ménagères mais destinez-la à un traitement respectueux de l'environnement.



Pour en savoir plus :  
[www.quefairedemesdechets.fr](http://www.quefairedemesdechets.fr)

# NL DOMELOPOMP

## INFORMATIE

- Gelieve deze documentatie te lezen voor de indienststelling. Dit is onmisbaar om betrouwbaar werk te kunnen verrichten en voor een moeiteloze hantering.
- Gelieve de opmerkingen na te leven over de veiligheid en de waarschuwingen die voorkomen in deze documentatie en op het product.
- Deze documentatie vormt een vast onderdeel van het beschreven product en moet aan de klant worden overhandigd bij de verkoop.

	<b>OPGELET!</b> Deze veiligheidsinstructies letterlijk naleven om lichamelijk en/of materiële schade te vermijden!
---	---

## BESCHRIJVING VAN HET PRODUCT

1	Elektrische stroomkabel
2	Uitgang van de pomp/aansluiting van de drukleiding
3	Beugels voor kabel
4	Kabel 20 mm / 6 mm
5	Voet van de pomp
6	Zuigopeningen
7	Pomplichaam
8	Terugslagklep

### Functie

De pomp zuigt rechtstreeks de opstuwvloeistof aan via de zuigopeningen en voert deze naar de pomputgang.

### Conform gebruik

De pomp is ontworpen voor gebruik in huis en in de tuin. Deze kan alleen worden gebruikt in naleving van de gebruikslimieten conform de technische kenmerken.

### De pomp is ideaal voor:

- het aftappen van water in een put of een kuil
- De ondergedompelde pomp is alleen ontworpen om de volgende vloeistoffen te vervoeren:
- zuiver water, regenwater. Elk ander gebruik of elk gebruik dat verder gaat dan de exploitatievoorwaarden is niet conform.

### Eventuele foutieve gebruiken

De ondergedompelde pomp mag niet continu worden gebruikt. Deze is niet geschikt voor het pompen:

- van drinkbaar water
- van vuil water
- van voedingsresten
- agressieve agentia of chemische producten
- van corrosieve, brandbare,
- explosieve of gasvormige vloeistoffen
- van vloeistoffen van meer dan 35 °C
- van zanderig water of van schurende vloeistoffen.

## VEILIGHEIDSRICHTLIJNEN

	<b>OPGELET!</b> Opgelet, risico van kwetsuur! Het apparaat en de verlengkabel alleen gebruiken als deze in een onberispelijke technische staat zijn! Geen beschadigde apparaten gebruiken. Zorgen dat u de veiligheids- en beschermingsvoorzieningen niet uitschakelt!
---	---

Kinderen of personen die geen kennis hebben genomen van de gebruikshandleiding mogen het apparaat niet gebruiken.

Het is verboden het apparaat op te lichten, te vervoeren of vast te zetten op het niveau van de aansluitingskabel.

Elke wijziging of ombouw uitgevoerd door uzelf aan het apparaat is niet toegelaten.

## Elektrische veiligheid

	<p><b>WAARSCHUWING!</b> Gevaar in geval van contact met stukken onder spanning! Onmiddellijk loskoppelen als de verlengkabel werd beschadigd of doorgesneden. We raden aan de aansluiting uit te voeren via een Fi-veiligheidsschakelaar met een nominale lekstroom &lt; 30 mA.</p>
---	---

Als er zich mensen in de zwembaden of de waterplassen bevinden, dan de pomp niet gebruiken.

De huisnetspanning moet conform de gegevens van de netspanning vermeld in de technische kenmerken zijn, geen andere voedingsbronnen gebruiken.

Het apparaat mag niet worden gebruikt op een elektrische uitrusting conform de norm DIN/VDE 0100, Delen 737, 738 en 702. Om de elektrische bescherming te waarborgen moeten een kabelveiligheidsschakelaar 10/30 mA en een aardlekschakelaar worden geïnstalleerd waarvan de nominale lekstroom 10/30 mA bedraagt.

Gebruik alleen verlengkabels voorzien voor buitengebruik met een minimale doorsnede van 1,5 mm<sup>2</sup>. De kabelspoelen steeds volledig afrollen voor gebruik.

Het is verboden beschadigde of brosse verlengkabels te gebruiken.

Controleer voor elke indienstelling de staat van uw verlengkabel.

Als u de aansluitingskabel moet verlengen, gebruik dan alleen een kabel van het type H07RN-F en een verzegeld opzetstuk. Dit werk mag alleen worden uitgevoerd door een elektricien.

## MONTAGE

De drukleiding installeren.

**De pomp is uitgerust met een terugslagklep ter hoogte van de uitgang. Deze voorkomt dat de drukleiding leegloopt, telkens de pomp stilvalt.**

1. De drukleiding (03/1) installeren op het drukleidingsaansluitstuk (03/2).
2. De aansluitingskabel (03/3) met kabelklemmen vastzetten op de drukleiding (03/4).
3. Vooraleer de pomp in een put of een kuil te dompelen, de meegeleverde kabel bevestigen met de kabelklemmen (03/5).

## INDIENSTSTELLING

### Veiligheid

	<p><b>OPGELET!</b> Vermijd via aangepaste maatregelen dat gebreken aan de pomp schade veroorzaken te wijten aan een overstrooming.</p>
---	--

Hang de pomp aan een kabel als u deze gebruikt.

Gebruik het apparaat alleen als de pomp volledig is ondergedompeld.

Let op voldoende afstand tot de bodem van de kuil te houden (minstens 1 m).

Gebruik de ondergedompelde pomp nooit tegen een gesloten drukleiding.

Wat de kuilen betreft, zorg ervoor dat ze voldoende grote afmetingen hebben.

Denk er steeds aan de kuilen af te dekken, zodanig dat men er kan over lopen.

De pompvoet demonteren (04)

Om de pomp te gebruiken in een smalle kuil met een diameter van minder dan 100 mm moet u de voetpomp wegnemen.

1. Schroef de twee bevestigingsschroeven (04/1) van de pompvoet (04/2) los. (04/a)
2. Verwijder de pompvoet (04/2) van de pomp (04/3). (04/b)

## GEBRUIK

---

### De pomp laten zakken

Als u de pomp laat zakken en weer ophaalt in een kuil, let dan op dat de elektrische voeding niet wordt onderworpen aan een trekkracht en dat geen enkel voorwerp in de kuil valt. De voorwerpen lopen gevaar geklemd te raken tussen het lichaam van de pomp en de wand van de kuil, waardoor de pomp niet meer kan worden opgehaald.

### De pomp in dienst stellen

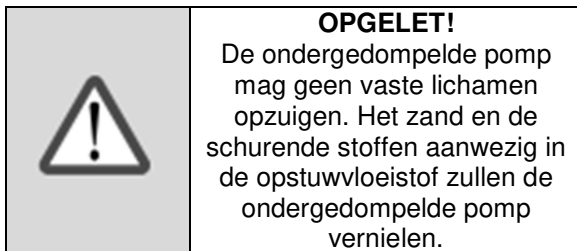

1. Wikkel de elektrische voedingskabel volledig af.
2. Zorg dat de elektrische aansluitingen geïnstalleerd zijn in een tegen overstromingen beschermde zone.
3. Sluit de netvoedingsstekker aan op het stopcontact.

De pomp buiten dienst stellen.  
Koppel de netvoedingsstekker los van het stopcontact.

## HERSTELLING EN ONDERHOUD

---

### Reiniging van de pomp

Na het vervoer van zwembadwater op basis van chloor of vloeistoffen die resten achterlaten in het apparaat, moet de pomp worden gereinigd met zuiver water.

Reinig in voorkomend geval de zuigopening van de zuigvoet met zuiver water.

### De kabel controleren

1. De pomp regelmatig uit de kuil trekken.
2. De kabel controleren. Als de kabel beschadigd is, vervang deze dan door een originele vervangkabel.
3. Ga na of de kabelklemmen op de pomp stevig zijn.

Als de kabel beschadigd is, kunt u proberen van de pomp uit de kuil te halen door zachtjes aan de drukleiding te trekken. Trek nooit aan de elektrische voedingskabel.

### OPSLAG

---

In geval van bevriezingsrisico moet het systeem volledig worden ontluicht en de pomp worden opgeborgen op een vorstveilige plaats.

## HULP IN GEVAL VAN DEFECTEN



### WAARSCHUWING!

Koppel de netvoedingsstekker los vooraleer de gebreken weg te nemen. De gebreken van de elektrische installatie moeten worden verwijderd door een ervaren elektricien.

Defect	Mogelijke oorzaken	Oplossing
De motor werkt niet	Het rolwiel is geblokkeerd.	Verwijder de resten uit de zuigzone.
	De thermoschakelaar pomp buiten dienst.	Gelieve te wachten tot de thermoschakelaar de ondergedompelde pomp opnieuw in dienst stelt. Houd rekening met de maximale temperatuur van de terugstroomvloeistof. Laat de pomp controleren.
	Geen netvoedingsspanning beschikbaar.	Controleer de zekeringen en laat de elektrische voeding controleren door een ervaren elektricien.
De pomp is in dienst maar werkt niet.	Verstopping aan de zuigzijde.	Verwijder de resten uit de zuigzone.
	Drukleiding gesloten.	De drukleiding openen.
	De drukleiding is geplooid.	De drukleiding strak trekken.
Het transportvolume is onvoldoende.	De diameter van de leiding is te klein.	Gelieve een grotere drukleiding te gebruiken.
	Verstopping aan de zuigzijde.	Verwijder de resten uit de zuigzone.
	De stuwhoogte van de pomp is te groot.	Gelieve rekening te houden met de maximale stuwhoogte, zie hiervoor de technische kenmerken!

Als de functiestoornissen niet kunnen worden gecorrigeerd, gelieve u dan te richten tot onze bevoegde klantendienst: [sav@eco-repa.com](mailto:sav@eco-repa.com)

## TECHNISCHE SPECIFICATIES

### ELDEEP3740

Type	Geladen water
Spanning van het netwerk	220-240V
Frequentie van het netwerk	50 Hz
Input Vermogen	0,70 Kw
Uitgangsvermogen	0.37 Kw
Onbelast toerental	2850 min <sup>-1</sup>
Max. pompdebiet	5.1 m <sup>3</sup> /h
Max. opstuwingshoogte	40m
Max. onderdompeldiepte	9m
Max. korrelgrootte	0,5mm
Max. watertemperatuur	35°C

Kabel 10m H07 RNF 3 x 1 mm<sup>2</sup>

Type bescherming/Isolatieklasse IP68

Gewicht kg 8.5

### ELDIVE-1A

Type	Geladen water
Spanning van het netwerk	220-240V
Frequentie van het netwerk	50 Hz
Input Vermogen	0,70 Kw
Uitgangsvermogen	0.37 Kw
Onbelast toerental	2850 min <sup>-1</sup>
Max. pompdebiet	5.1 m <sup>3</sup> /h
Max. opstuwingshoogte	40m
Max. onderdompeldiepte	20m
Max. korrelgrootte	0,5mm
Max. watertemperatuur	35°C

Kabel 10m H07 RNF 3 x 1 mm<sup>2</sup>

Type bescherming/Isolatieklasse IPX8

Gewicht kg 8.5

### ELDIVE-3A

Type	Geladen water
Spanning van het netwerk	220-240V
Frequentie van het netwerk	50 Hz
Input Vermogen	1.0 Kw
Uitgangsvermogen	0.75 Kw
Onbelast toerental	2850 min <sup>-1</sup>
Max. pompdebiet	5.1 m <sup>3</sup> /h
Max. opstuwingshoogte	50m
Max. onderdompeldiepte	20m
Max. korrelgrootte	0,5mm
Max. watertemperatuur	35°C

Kabel 20m H07 RNF 3 x 1 mm<sup>2</sup>

Type bescherming/Isolatieklasse IPX8

Gewicht kg 13.5



**OPGELET! Als de geluidsdruk de waarde van 85 dB(A) overschrijdt, is het nodig individuele gehoorbeschermingsinrichtingen te dragen.**

Gemiddelde gewogen kwadratische waarde van de acceleratie volgens de toepasselijke norm: < 2.5 m/s<sup>2</sup>



**De totale waarde van trillingen werd gemeten conform een genormaliseerde proefmethode en kan worden gebruikt om een instrument met een ander instrument te vergelijken; de aanduiding van het feit dat de aangegeven totale waarde van trillingen ook kan worden gebruikt voor een voorafgaande evaluatie van de blootstelling.**



**De emissie van trilling in de loop van het werkelijke gebruik van het elektrische instrument kan verschillen van de aangegeven totale waarde, volgens de gebruiksmethodes van het instrument; door de noodzaak aan te geven de veiligheidsmaatregelen te identificeren met de bedoeling de operator te beschermen, welke gebaseerd zijn op een raming van de blootstelling in de werkelijke gebruiksomstandigheden (rekening houdend met alle bestanddelen van de werkingscyclus, zoals de stoptijden van het instrument en de werkingstijden in rust, naast de uitschakeltijd).**

## WAARBORG

---

De waarborg die we verlenen geldt alleen in de volgende gevallen:

- Conforme hantering van het apparaat
- Naleving van de gebruiksinstructies
- Gebruik van originele vervangstukken

De waarborg vervalt in de volgende gevallen:

- Poging van herstelling op het apparaat
- Technische wijzigingen van het apparaat
- Niet-conform gebruik (bijvoorbeeld gebruik in een professionele of openbare context)

Zijn uitgesloten van de waarborg:

Schade aan de verf te wijten aan een normale slijtage

De verslijtende onderdelen

Verbrandingsmotoren – De waarborgvoorwaarden die eigen zijn aan de fabrikant van motoren zijn niet van toepassing.

De waarborgduur vangt aan op de aankoopdatum van de eerste eigenaar. Het is de datum aangebracht op de originele factuur die als bewijs geldt. In geval van schade gedekt door de waarborg moet u deze waarborgverklaring en uw aankoopbewijs voorleggen aan uw dealer of aan de dienst naverkoop het dichtst in de buurt.

## NAVERKOOPDIENST

---

**\_ Een beschadigde schakelaar moet worden vervangen in onze werkplaatsen van de naverkoopdienst.**

\_ Als de vervanging van de voedingskabel noodzakelijk is, moet dit plaatsvinden door de fabrikant of zijn agent om een gevaar te voorkomen.

Dienst Naverkoop en Bijstand

Onze Dienst Naverkoop beantwoordt uw vragen betreffende de herstelling en het onderhoud van uw product en de wisselstukken. U zult explosietekeningen vinden evenals informatie betreffende de wisselstukken onder: [www.eco-repa.com](http://www.eco-repa.com)

De technische adviseurs en assistenten van ELEM PROFESSIONAL WATER PUMPS staan tot uw beschikking om uw vragen te beantwoorden betreffende onze producten en hun accessoires: [sav@eco-repa.com](mailto:sav@eco-repa.com)

## MILIEU

---

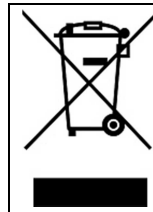

Als de machine na langdurig gebruik moet worden vervangen, gooi ze dan niet weg met het huishoudelijk afval, maar ruim ze op een milieuvriendelijke wijze op.



# GB SUBMERSIBLE PUMP

## ABOUT THIS HANDBOOK

- Read this documentation before starting up the machine. This is a precondition for safeworking and flawless operation.
- Observe the safety warnings in this documentation and on the product.
- This documentation is a permanent integral part of the product described and must be passed on to the new owner if the product is sold.

	<p><b>CAUTION!</b> Following these warning instructions can help to avoid personal injury and/or damage to property.</p>
---	--

## PRODUCT DESCRIPTION

1	Mains connection cable
2	Pump outlet/pressure line connection
3	Cable lugs
4	Cable 20 mm / 6 mm
5	Pump base
6	Suction holes
7	Pump housing
8	Check valve

### Function

The immersion pump draws the conveying medium through the suction holes directly and feeds it to the pump outlet.

### Designated use

The immersion pump is designed for private use in the house and garden. It must only be operated within the framework of the deployment limitations in accordance with the technical data.

### The immersion pump is suitable for:

- Water removal from streams and shafts  
The immersion pump is only suitable for conveying the following fluids:
- Clear water, rainwater  
Any use not in accordance with this designated use shall be regarded as misuse

### Possible misuse

The immersion pump must not be used in continuous operation. It is not suitable for conveying:

- Drinking water
- Salt water
- Foodstuffs
- aggressive media, chemicals
- corrosive, flammable, explosive or fuming fluids
- fluids that are hotter than 35 °C
- water containing sand and abrasive fluids.

## SAFETY INSTRUCTIONS

	<p><b>CAUTION!</b> <b>Risk of injury!</b> Use the machine and the extension cable only in perfect working order. Damaged equipment may not be operated. Do not disable safety and protective devices!</p>
---	---

Children, or people who are not familiar with the operating instructions, are not allowed to use the machine.

Never lift, transport or suspend the unit using the connection cable.

Unilateral modifications or conversions of the unit are prohibited.

## Electrical safety

	<p><b>CAUTION!</b> <b>Danger from contact with live parts!</b></p> <p>Immediately disconnect the plug from the mains if the extension cable has been damaged or cut. We recommend connection via an earth leakage circuit breaker (ELCB) with a rated leakage current &lt; 30 mA.</p>
---	---

The pump may not be operated while people are in the pool or pond.

The mains voltage at your location must comply with the information regarding mains voltage in the Technical Data. Do not use any other supply voltage.

The appliance must only be operated on electrical equipment in accordance with DIN/VDE 0100, parts 737, 738 and 702. For fuse protection, a circuit breaker of 10 A and an earth leakage circuit breaker with a rated leakage current of 10/30 mA must be installed.

Only use extension leads approved for outdoor use with a minimum cross-section of 1.5 mm<sup>2</sup>. Always fully unwind cable drums.

Damaged or fragile extension cables may not be used.

⇒ Check the condition of your extension cable prior for every use.

If the connection cable must be extended, only a cable type H07RN-F and a moulded sleeve must be used. This work must only be carried out by an electrician.

## INSTALLATION

### Mounting the pressure line

The pump has a check valve on the pump outlet. This prevents the pressure line being emptied each time the pump stops.

1. Mount the pressure line (03/1) on the pressure line connection (03/2).
2. Attach the connection cable (03/3) to the pressure line with cable ties (03/4).
3. Prior to immersion of the pump in the well and shafts, attach the enclosed cable to the cable lugs (03/5).

## STARTUP

### Safety

	<p><b>CAUTION!</b></p> <p>Exclude, by suitable means, that, in the event of a fault in the immersion pump, consequential damage is caused by flooding.</p>
--	--

Operate the immersion pump hanging on a cable.

Operate the appliance only if the immersion pump is fully immersed.

Always observe sufficient distance to the base of the shaft (min. 1 m).

Never allow the immersion pump to run against a closed off pressure line.

When using in shafts, make sure the size is adequate.

Always cover the shaft with a secure foot plate.

1. Unscrew (04/a) both fastening screws (04/1) of the pump base (04/2).
2. Remove (04/b) pump base (04/2) from the pump (04/3).

## OPERATION

---

### Lowering the pump

When lowering and pulling up the pump in a shaft, make sure that the mains supply cable is not subject to tensile stress and that no objects fall into the shaft. These can jam between the pump housing and shaft wall so that the pump cannot be pulled up again.

### Switching the pump on

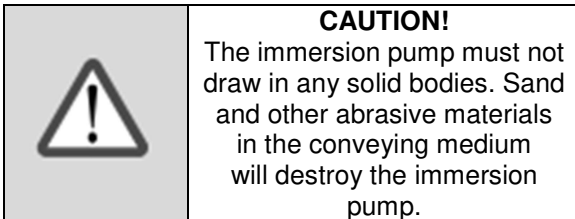

1. Fully unwind the mains connection cable.
2. Make sure that the electrical plug connection is mounted in the area safe from flooding.
3. Insert the mains plug into the plug socket.

### Switching the pump off

Remove the mains plug from the plug socket.

## MAINTENANCE AND CARE

---

### Cleaning the pump

After conveying chlorine-containing swimming pool water or fluids that leave a residue, the pump must be flushed out with clear water.

Clean the suction slots on the suction foot if necessary with clear water.

### Checking the cable

Pull the pump out of the shaft from time to time.

2. Check the cable. If the cable is damaged, replace it with an original spare part.
3. Check that the cable lugs on the pump are still durable.

If the cable is damaged, carefully try to pull the pump out of the shaft via the pressure line. Never pull on the mains supply cable.

### STORAGE

---

If there is the danger of frost, the system must be completely drained and the pump must be stored in a frost-proof place.

## HELP IN CASE OF MALFUNCTION

---



### CAUTION!

Disconnect the mains plug before any fault rectification work!  
Faults in the electrical system must be rectified by a qualified electrician.

Malfunction	Possible cause	Solution
Motor does not run.	Impeller blocked	Remove dirt from the suction area.
	Thermal protection switch has switched off.	Wait until the thermal protection switch on the immersion pump switches on again. Take note of the maximum temperature of the conveying medium. Have the immersion pump inspected
	No mains power.	Check fuses, have the power supply checked by a qualified electrician.
Pump running, but does not feed.	Blockage on the suction side.	Remove dirt from the suction area.
	Pressure line closed off.	Open the pressure lone.
	Pressure hose kinked.	Extend the pressure hose.
Delivery rate too low	Hose diameter too small.	Use a hose with a bigger diameter.
	Blockage on the suction side.	Remove dirt from the suction area.
	Feed head to high	Observe max. feed head, see technical data!

In the event of a malfunction that you cannot rectify, please contact our Customer Service department.: [sav@eco-repa.com](mailto:sav@eco-repa.com)

---

---

## TECHNICAL DATA

---

### ELDEEP3740

Type	laden water
Mains voltage	220-240V
Mains frequency	50 Hz
Power input	0.70 Kw
Power output	0.37 Kw
No load speed	2850 min <sup>-1</sup>
Max. pump capacity l/min	5.1m <sup>3</sup> /h
Max. lift m	40m
Max. submerging depth	9m
Max. grain size	0.5mm
Max. water temperature	35°C

Câble 10m H07 RNF 3 x 1 mm<sup>2</sup>

Type of protection / Insulation class IP68

Weight 8.5 Kg

---

### ELDIVE-1A

Type	laden water
Mains voltage	220-240V
Mains frequency	50 Hz
Power input	0.70 Kw
Power output	0.37 Kw
No load speed	2850 min <sup>-1</sup>
Max. pump capacity l/min	5.1m <sup>3</sup> /h
Max. lift m	40m
Max. submerging depth	20m
Max. grain size	0.5mm
Max. water temperature	35°C

Câble 10m H07 RNF 3 x 1 mm<sup>2</sup>

Type of protection / Insulation class IPX8

Weight 8.5 Kg

---

### ELDIVE-3A

Type	laden water
Mains voltage	220-240V
Mains frequency	50 Hz
Power input	1.0 Kw
Power output	0.75 Kw
No load speed	2850 min <sup>-1</sup>
Max. pump capacity l/min	5.1m <sup>3</sup> /h
Max. lift m	50m
Max. submerging depth	20m
Max. grain size	0.5mm

---

Max. water temperature 35°C

Câble 20m H07 RNF 3 x 1 mm<sup>2</sup>

Type of protection / Insulation class IPX8

Weight 13.5 Kg

---



**ATTENTION !**  
The sound power pressure may exceed 85 dB(A), in this case individual hearing protection must be worn.

Weighted root mean square acceleration according to relevant standard. : < 2.5 m/s<sup>2</sup>



The declared vibration total value has been measured in accordance with a standard test method and may be used for comparing one tool with another that the declared vibration total value may also be used in a preliminary assessment of exposure.



A warning that the vibration emission during actual use of the power tool can differ from the declared total value depending on the ways in which the tool is used and of the need to identify safety measures to protect the operator that are based on an estimation of exposure in the actual conditions of use (taking account of all parts of the operating cycle such as the times when the tool is switched off and when it is running idle in addition to the trigger time).

---

## GARANTIE

---

Our warranty applies only if:

- The machine has been properly handled
- The operating instructions have been adhered to
- Original replacement parts have been used

The warranty is no longer in effect if:

- Efforts have been made to repair the machine
- Technical modifications have been made to the machine
- The machine has not been used for its intended purpose

The warranty does not cover:

- Damage to paint work through normal use

The warranty period begins with the purchase by the first buyer. The warranty period begins on the date that appears on the original purchase receipt. In the event of a warranty claim, please your contact supplier or the nearest authorised customer service centre with this warranty declaration and the purchase receipt in hand.

## SERVICE DEPARTMENT

---

\_ Damaged switches must be replaced by our after-sales service department.

**\_ If replacing the power cord is necessary, it should be done by the manufacturer or his agent to avoid a hazard.**

## AFTER-SALES SERVICE AND APPLICATION SERVICE

Our after-sales service responds to your questions concerning maintenance and repair of your product as well as spare parts. Exploded views and information on spare parts can also be found under: [www.eco-repa.com](http://www.eco-repa.com)

ELEM PROFESSIONAL WATER PUMPS application service team will gladly answer questions concerning our products and their accessories : [sav@eco-repa.com](mailto:sav@eco-repa.com)

## ENVIRONMENT

---

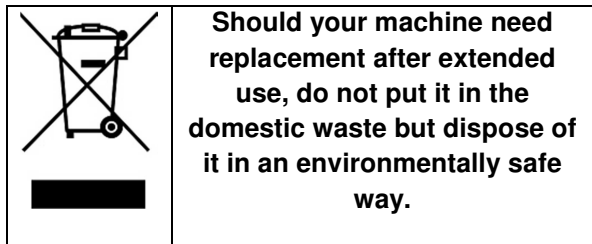

# IT POMPA SOMMERGIBILE

## RIGUARDO QUESTO MANUALE

- Leggere la presente documentazione prima della messa in funzione. Ciò è indispensabile per garantire il funzionamento sicuro e l'uso corretto.

- Attenersi alle indicazioni di sicurezza e alle avvertenze contenute in questa documentazione e presenti sul prodotto.

- La presente documentazione è parte integrante del prodotto descritto e in caso di cessione deve essere consegnata all'acquirente.

	<b>ATTENZIONE!</b> La precisa osservanza delle presenti avvertenze può impedire danni a persone e/o cose.
---	--

## DESCRIZIONE DEL PRODOTTO

1	Cavo di collegamento alla rete
2	Uscita pompa/attacco tubo di mandata
3	Capicorda
4	Corda 20 mm / 6 mm
5	Zoccolo pompa
6	Fori di aspirazione
7	Corpo pompa
8	Valvola antiritorno

## Funzione

La pompa sommersa aspira il liquido direttamente attraverso i fori di aspirazione e lo convoglia sull'uscita.

### Utilizzo conforme alla destinazione

La pompa sommersa è destinata all'uso privato in casa e in giardino. Può essere utilizzata solo entro i limiti d'uso in conformità ai dati tecnici.

### La pompa sommersa è adatta a:

- prelievo d'acqua da fontane e pozzetti  
La pompa sommersa è adatta a convogliare esclusivamente i seguenti liquidi:

- acqua pulita, acqua piovana

Un utilizzo diverso o ulteriore non viene considerato conforme alla destinazione d'uso.

### Possibile uso errato

La pompa sommersa non deve essere utilizzata in esercizio permanente. Non è adatta a convogliare:

- acqua potabile

- acqua salata

- generi alimentari

- liquidi aggressivi, prodotti chimici

- liquidi corrosivi, infiammabili, esplosivi o effervescenti

- liquidi a temperature superiori a 35 °C

- acqua sabbiosa e liquidi abrasivi

## INDICAZIONI DI SICUREZZA

	<b>ATTENZIONE!</b> <b>Pericolo di lesioni!</b> Utilizzare l'apparecchio e il cavo di prolungamento solo se in perfette condizioni tecniche! Non si devono usare apparecchi danneggiati. Non mettere fuori servizio i dispositivi di sicurezza e di protezione!
---	--

Bambini e persone che non conoscono il manuale d'uso non sono autorizzati a utilizzare l'apparecchio.

Mai sollevare, trasportare o fissare l'apparecchio per il cavo di collegamento.

Si fa divieto di variazioni o modifiche arbitrarie dell'apparecchio..

## Sicurezza elettrica

	<p style="text-align: center;"><b>CAUTELA!!</b></p> <p><b>Pericolo in caso di contatto con parti in tensione!</b></p> <p>Estrarre immediatamente il connettore dalla rete qualora il cavo di prolunga venga danneggiato o tagliato. Raccomandiamo il collegamento attraverso un interruttore salvavita dotato di corrente di guasto nominale &lt; 30 mA.</p>
---	--

Se all'interno della piscina o nel laghetto sono presenti delle persone è proibito mettere in funzione la pompa.

La tensione della rete domestica deve coincidere con i dati della tensione di rete indicati nei Dati tecnici; non utilizzare una tensione di alimentazione diversa.

L'apparecchio può essere utilizzato solo su un dispositivo conforme a DIN/VDE 0100, parte 737, 738 e 702. Per sicurezza devono essere installati un interruttore automatico di linea da 10 A e un interruttore differenziale con una corrente di guasto nominale di 10/30 mA.

Utilizzare solo cavi di prolunga previsti per l'uso all'aperto - sezione minima 1,5 mm<sup>2</sup>. Srotolare sempre completamente il tamburo avvolgicavo.

Non devono essere utilizzati cavi di prolunga danneggiati o fragili.

⇒ *Prima di mettere in funzione l'apparecchio controllare lo stato del proprio cavo di prolunga.*

Se il cavo di alimentazione deve essere esteso, è possibile utilizzare soltanto un cavo di tipo H07RN-F e un manicotto in ghisa. Questo lavoro deve essere eseguito da un elettricista qualificato.

## MONTAGGIO

Montaggio del tubo di mandata

La pompa dispone di una valvola antiritorno sull'uscita. Questo impedisce che la tubazione di mandata si svuoti ogni volta che la pompa si ferma.

1. Montare il tubo di mandata (03/1) sull'attacco tubo di mandata (03/2).
2. Fissare il cavo di collegamento (03/3) con delle fascette alla tubazione (03/4) di mandata.
3. Sui capicorda (03/5) fissare la corda acclusa prima di immergere la pompa in pozzi e pozzetti.

## MESSA IN FUNZIONE

### Sicurezza

	<p style="text-align: center;"><b>ATTENZIONE!</b></p> <p>Tramite provvedimenti adeguati, impedire che, in caso di anomalie sulla pompa sommersa, possano verificarsi danni conseguenti dovuti ad allagamenti.</p>
---	---

Operare la pompa sommersa su una corda appesa.

Utilizzare l'apparecchio solo se la pompa sommersa è completamente immersa.

Prestare attenzione a una distanza sufficiente alla base del pozzetto (min. 1 m).

Non lasciare mai in funzione la pompa sommersa contro un tubo di mandata chiuso.

Nel caso di pozzetti, accertarsi sempre che il dimensionamento sia sufficiente.

Coprire sempre i pozzetti in modo che siano pedonabili.



### Smontare il piede della pompa (04)

Per azionare la pompa in un pozzetto stretto di diametro di almeno 100 mm, è necessario rimuovere il piede della pompa.

1. Svitare entrambe le viti di fissaggio (04/1) del piede della pompa (04/2) (04/a).
2. Estrarre il piede della pompa (04/2) dalla pompa (04/3) (04/b).

## UTILIZZO

---

### Abbassare la pompa

Quando si abbassa o si alza la pompa in un pozzetto, accertarsi che il cavo di alimentazione non sia sollecitato sulla trazione e che nessun oggetto cada nel pozzetto. Questi oggetti possono rimanere incastrati tra l'alloggiamento della pompa e la parete del pozzetto impedendo alla pompa di sollevarsi.

### Accensione della pompa

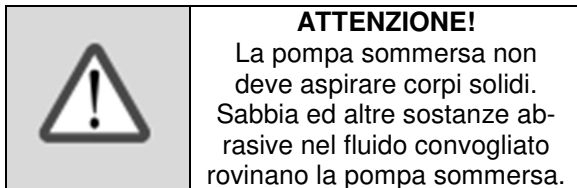

1. Svolgere completamente il cavo di collegamento alla rete.
2. Assicurarsi che i collegamenti elettrici a spina vengano collocati in una zona sicura da allagamento.
3. Inserire il connettore nella presa.

### Spegnimento della pompa

Sfilare il connettore dalla presa.

## MANUTENZIONE E CURA

---

### Pulizia della pompa

Dopo aver pompato acqua clorosa di piscina o liquidi che lasciano residui la pompa deve essere risciacquata con acqua pulita.

In caso di necessità, pulire le fessure di aspirazione del piede aspirante con acqua pulita.

### Verificare la corda

1. Ogni tanto estrarre la pompa dal pozzetto.
2. Verificare la corda. Se la corda è danneggiata, sostituirla con un ricambio originale.
3. Controllare se i capicorda della pompa sono ancora resilienti.

Se il cavo è danneggiato, è possibile tentare di estrarre con attenzione la pompa sul tubo di mandata dal pozzetto. Non tirare in nessun caso il cavo di alimentazione.

### CONSERVAZIONE

---

In caso di danni da gelo, il sistema deve essere completamente scaricato e la pompa deve conservata in un luogo al riparo dal gelo.

## SUPPORTO IN CASO DI ANOMALIE



### CAUTELA!

Prima di tutti i lavori per l'eliminazione di anomalie sfilare il connettore. Incaricare un elettricista qualificato di eliminare i vizi dell'impianto elettrico.

Anomalia	Possibile causa	Soluzione
Il motore non parte	Girante bloccata	Rimuovere la sporcizia nell'area di aspirazione.
	Il termointerruttore è scattato.	Attendere fino a che l'interruttore termico riattiva la pompa sommersa. Attenzione alla temperatura massima del liquido pompato. Far controllare la pompa sommersa.
	Non è presente tensione di rete.	Controllare i fusibili, far controllare l'alimentazione elettrica da un elettricista qualificato.
La pompa sommersa gira, ma non pompa.	Ostruzione sul lato aspirazione.	Rimuovere la sporcizia nell'area di aspirazione.
	Tubo di mandata chiuso.	Aprire il tubo di mandata.
	Tubo di mandata piegato.	Distendere il tubo di mandata.
Quantità pompata troppo esigua	Diametro tubo troppo piccolo.	Utilizzare un tubo di mandata più grande.
	Ostruzione sul lato aspirazione.	Rimuovere la sporcizia nell'area di aspirazione.
	Altezza di mandata eccessiva.	Attenzione all'altezza di mandata max. ved. dati tecnici!

In caso di anomalie non eliminabili si prega di rivolgersi al nostro servizio clienti competente.:  
[sav@eco-repa.com](mailto:sav@eco-repa.com)

## DATI TECNICI

### ELDEEP3740

Type	Acqua : Sporca	
Tensione di rete	220-240V	
Frequenza di rete	50 Hz	
Potenza in ingresso	0.7Kw	
Potenza di uscita	0.37 Kw	
Velocità in assenza di carico	2850 min <sup>-1</sup>	
Capacità massima della pompa	5.1 m <sup>3</sup> /h	
Sollevamento massimo	40m	
Profondità di immersione massima	9m	
Dimensioni massima del grano max.	0.5mm	
Temperatura acqua max.	35°C	
Cavo	10m	H07 RNF 3 x 1 mm <sup>2</sup>
Tipo di protezione / classe di isolamento	IP68	
Peso	8.5 Kg	

### ELDIVE-1A

Type	Acqua : Sporca	
Tensione di rete	220-240V	
Frequenza di rete	50 Hz	
Potenza in ingresso	0.7Kw	
Potenza di uscita	0.37 Kw	
Velocità in assenza di carico	2850 min <sup>-1</sup>	
Capacità massima della pompa	5.1 m <sup>3</sup> /h	
Sollevamento massimo	40m	
Profondità di immersione massima	20m	
Dimensioni massima del grano max.	0.5mm	
Temperatura acqua max.	35°C	
Cavo	10m	H07 RNF 3 x 1 mm <sup>2</sup>
Tipo di protezione / classe di isolamento	IPX8	
Peso	8.5 Kg	

### ELDIVE-3A

Type	Acqua : Sporca	
Tensione di rete	220-240V	
Frequenza di rete	50 Hz	
Potenza in ingresso	1.0Kw	
Potenza di uscita	0.75 Kw	
Velocità in assenza di carico	2850 min <sup>-1</sup>	
Capacità massima della pompa	5.1 m <sup>3</sup> /h	
Sollevamento massimo	50m	
Profondità di immersione massima	20m	
Dimensioni massima del grano max.	0.5mm	
Temperatura acqua max.	35°C	
Cavo	20m	H07 RNF 3 x 1 mm <sup>2</sup>
Tipo di protezione / classe di isolamento	IPX8	
Peso	13.5 Kg	



**ATTENTION! Lorsque la pression acoustique dépasse la valeur de 85 dB(A), il est nécessaire de porter des dispositifs individuels de protection de l'ouïe.**

### GARANZIA

Il nostro impegno di garanzia è valido esclusiva mentese si verificano le seguenti condizioni:

- uso corretto dell'apparecchio
- rispetto delle istruzioni per l'uso
- utilizzo di pezzi di ricambio originali

La garanzia perde validità in caso di:

- tentativi di riparazione dell'apparecchio
- modifiche tecniche dell'apparecchio
- Utilizzo non conforme (es. utilizzo commerciale o comunale)

Sono esclusi dalla garanzia:

danni alla verniciatura imputabili alla normale usura

Parti soggette a usura contrassegnate nella scheda dei pezzi di ricambio con un riquadro.

Motori a combustione, per i quali si applicano le condizioni di garanzia separate del produttore in questione .

La garanzia comincia con l'acquisto da parte del primo utente finale. Farà fede la data sullo scontrino originale. Per usufruire della garanzia in caso di necessità rivolgersi al proprio rivenditore o al centro assistenza clienti autorizzato più vicino presentando questa dichiarazione di garanzia e la prova d'acquisto.

## UFFICIO ASSISTENZA

---

\_ Gli interruttori guasti devono essere sostituiti dal nostro Servizio Assistenza.

\_ **Per la sostituzione del cavo di alimentazione, è necessario l'intervento del costruttore o di un suo rappresentante al fine di evitare qualsiasi pericolo.**

## ASSISTENZA CLIENTI E CONSULENZA IMPIEGHI

Il servizio di assistenza risponde alle Vostre domande relative alla riparazione ed alla manutenzione del Vostro prodotto nonché concernenti le parti di ricambio. Disegni in vista esplosa ed informazioni relative alle parti di ricambio sono consultabili anche sul sito: [www.eco-repa.com](http://www.eco-repa.com)

Il team **ELEM PROFESSIONAL WATER PUMPS** che si occupa della consulenza impieghi vi aiuterà in caso di domande relative ai nostri prodotti ed ai loro accessori :  
sav@eco-repa.com

## AMBIENTE

---

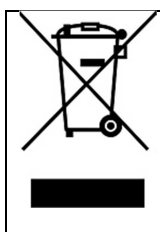

Ove la macchina, in seguito ad uso prolungato, dovesse essere sostituita, non gettarla tra i rifiuti domestici, ma liberarsene in modo rispettoso per l'ambiente.

ELDEEP3740

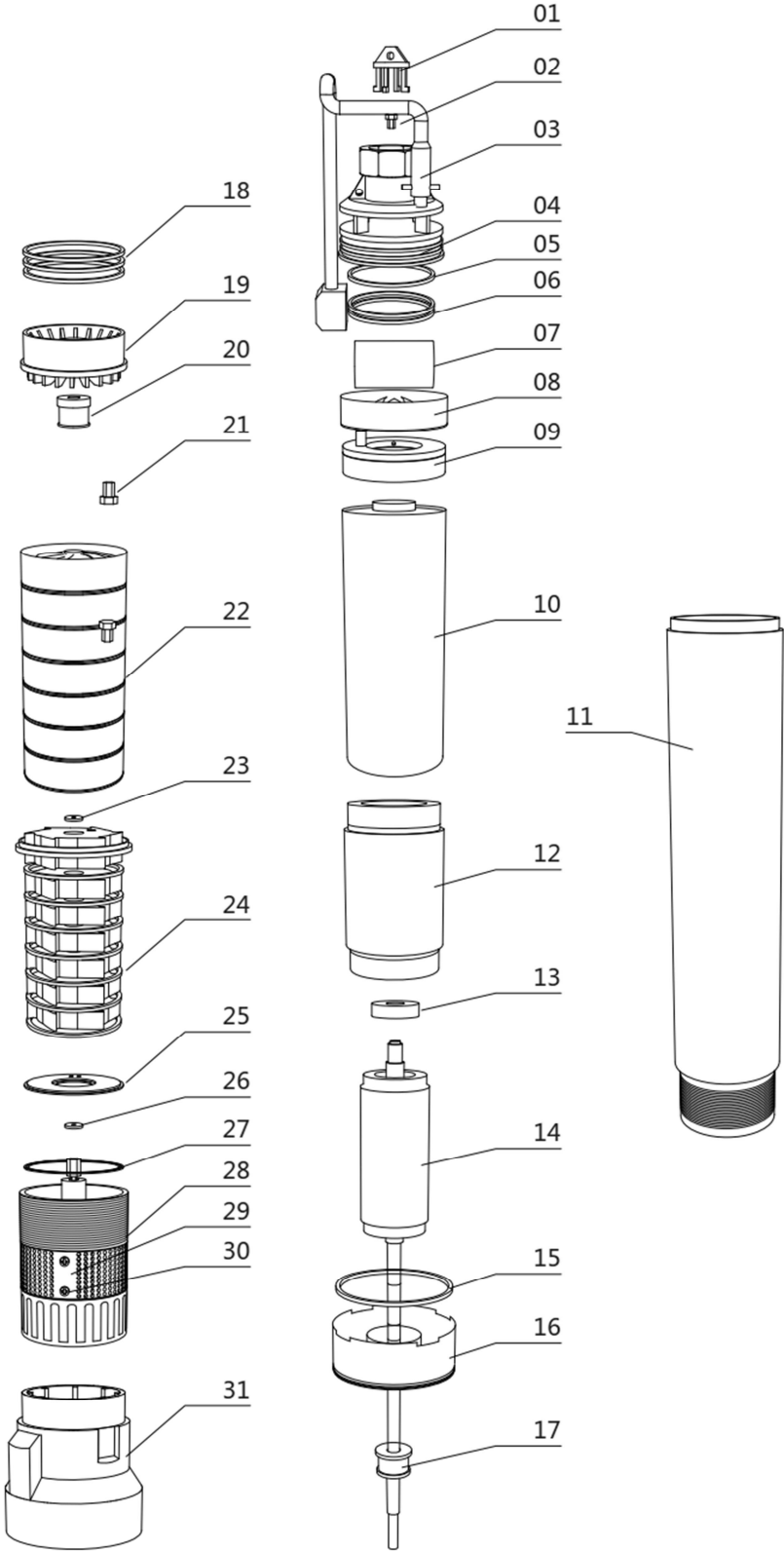

**ELDIVE-1A**  
**ELDIVE-3A**

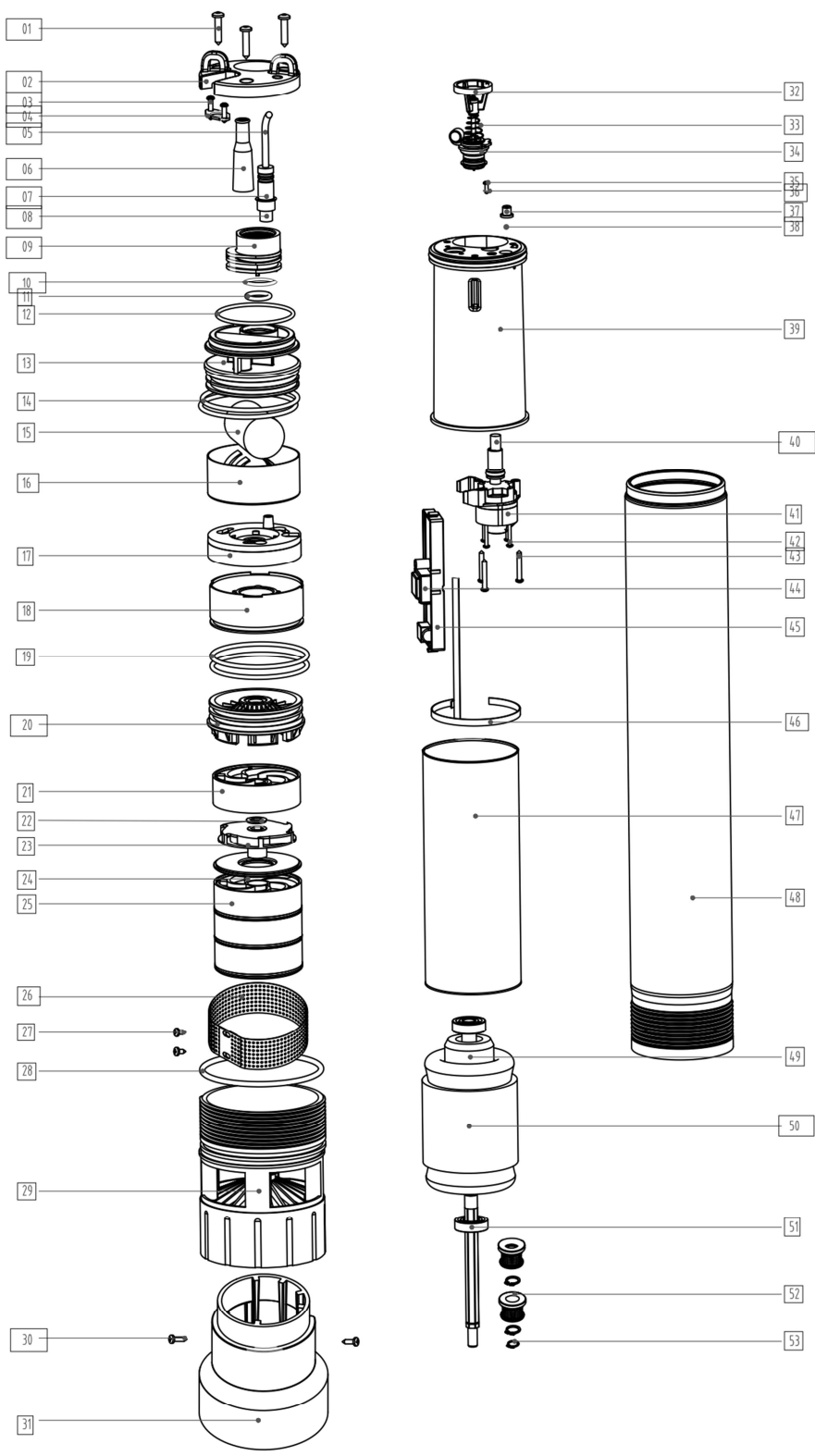

**Déclaration CE de conformité**



**ELEM PROFESSIONAL WATER PUMPS**

certifie que les machines :  
**Pompe submersible ELDEEP3740**  
sont en conformité avec les normes  
suivantes :

EN 60335-1 :2012+A11  
EN 60335-2-41 :2003+A1+A2  
EN 62233 :2008  
AfPS GS 2014 :01 PAK  
EN 55014-1 :2006+A1+A2  
EN 55014-2 :2015  
EN 61000-3-2 :2014  
EN 61000-3-3 :2013

et  
satisfont aux directives suivantes :

2014/35/UE(LVD) - 2014/30/UE(EMC)  
2011/65/UE(ROHS) - 2012/19/UE(WEEE)

*Belgique Avril 2020*

Mr Joostens Pierre  
Président-Directeur Général

ELEM PROFESSIONAL WATER PUMPS , rue de Gozée 81,  
6110 Montigny-le-Tilleul, Belgique

**EG-verklaring van overeenstemming**



**ELEM PROFESSIONAL WATER PUMPS**

verklaart dat de machines:  
**Onderwaterpomp ELDEEP3740**  
in overeenstemming zijn met de volgende  
normen:

EN 60335-1 :2012+A11  
EN 60335-2-41 :2003+A1+A2  
EN 62233 :2008  
AfPS GS 2014 :01 PAK  
EN 55014-1 :2006+A1+A2  
EN 55014-2 :2015  
EN 61000-3-2 :2014  
EN 61000-3-3 :2013

En  
voldoen aan de volgende richtlijnen:

2014/35/EU(LVD) - 2014/30/EU(EMC)  
2011/65/EU(ROHS) - 2012/19/EU(WEEE)

*België april 2020*

Mr Joostens Pierre  
Directeur

ELEM PROFESSIONAL WATER PUMPS , rue de Gozée 81,  
6110 Montigny-le-Tilleul, Belgique

**EC declaration of conformity**



**ELEM PROFESSIONAL WATER PUMPS**

declares that the machines:  
**Submersible pump ELDEEP3740**  
have been designed in compliance with the  
following standards:

EN 60335-1 :2012+A11  
EN 60335-2-41 :2003+A1+A2  
EN 62233 :2008  
AfPS GS 2014 :01 PAK  
EN 55014-1 :2006+A1+A2  
EN 55014-2 :2015  
EN 61000-3-2 :2014  
EN 61000-3-3 :2013

And  
in accordance with the following directives:

2014/35/EU(LVD) - 2014/30/EU(EMC)  
2011/65/EU(ROHS) - 2012/19/EU(WEEE)

*Belgium April 2020*

Mr Joostens Pierre  
Director

ELEM PROFESSIONAL WATER PUMPS , rue de Gozée 81, 6110  
Montigny-le-Tilleul, Belgique

**EG-Konformitätserklärung**



**ELEM PROFESSIONAL WATER PUMPS**

erklärt hiermit, daß der  
**Tauchpumpe ELDEEP3740**  
entsprechend den Normen:

EN 60335-1 :2012+A11  
EN 60335-2-41 :2003+A1+A2  
EN 62233 :2008  
AfPS GS 2014 :01 PAK  
EN 55014-1 :2006+A1+A2  
EN 55014-2 :2015  
EN 61000-3-2 :2014  
EN 61000-3-3 :2013

Und  
entsprechend folgenden Richtlinien  
konzipiert wurde:

2014/35/EU(LVD) - 2014/30/EU(EMC)  
2011/65/EU(ROHS) - 2012/19/EU(WEEE)

*Belgien April 2020*

Mr Joostens Pierre  
Direktor

ELEM PROFESSIONAL WATER PUMPS , rue de Gozée 81,  
6110 Montigny-le-Tilleul, Belgique



Dichiarazione CE di conformità



**ELEM PROFESSIONAL WATER PUMPS**

dichiara che le macchine:  
**Pompa sommergibile ELDEEP3740**  
sono state concepite in conformità con i  
seguenti standard:

EN 60335-1 :2012+A11  
EN 60335-2-41 :2003+A1+A2  
EN 62233 :2008  
AfPS GS 2014 :01 PAK  
EN 55014-1 :2006+A1+A2  
EN 55014-2 :2015  
EN 61000-3-2 :2014  
EN 61000-3-3 :2013

E con le seguenti direttive:

2014/35/EU(LVD) - 2014/30/EU(EMC)  
2011/65/EU(ROHS) - 2012/19/EU(WEEE)

*Belgio aprile 2020*

Mr Joostens Pierre,  
Direttore

ELEM PROFESSIONAL WATER PUMPS , rue de Gozée 81,  
6110 Montigny-le-Tilleul, Belgique

Declaración CE de conformidad



**ELEM PROFESSIONAL WATER PUMPS**

declara que las máquinas:  
**Bomba sumergible ELDEEP3740**  
han sido diseñadas de acuerdo con las  
siguientes normas:

EN 60335-1 :2012+A11  
EN 60335-2-41 :2003+A1+A2  
EN 62233 :2008  
AfPS GS 2014 :01 PAK  
EN 55014-1 :2006+A1+A2  
EN 55014-2 :2015  
EN 61000-3-2 :2014  
EN 61000-3-3 :2013

y

con las siguientes directrices:

2014/35/EU(LVD) - 2014/30/EU(EMC)  
2011/65/EU(ROHS) - 2012/19/EU(WEEE)

*Bélgica abril 2020*

Mr Joostens Pierre  
Director

ELEM PROFESSIONAL WATER PUMPS , rue de Gozée 81,  
6110 Montigny-le-Tilleul, Belgique

**Déclaration CE de conformité**



**ELEM PROFESSIONAL WATER PUMPS**

certifie que les machines :  
**Pompe submersible ELDIVE-1A**  
sont en conformité avec les normes  
suivantes :

EN 60335-1 :2012+A11  
EN 60335-2-41 :2003+A1+A2  
EN 62233 :2008  
AfPS GS 2014 :01 PAK  
EN 55014-1 :2006+A1+A2  
EN 55014-2 :2015  
EN 61000-3-2 :2014  
EN 61000-3-3 :2013

et  
satisfont aux directives suivantes :

2014/35/UE(LVD) - 2014/30/UE(EMC)  
2011/65/UE(ROHS) - 2012/19/UE(WEEE)

*Belgique Avril 2020*

Mr Joostens Pierre  
Président-Directeur Général

ELEM PROFESSIONAL WATER PUMPS , rue de Gozée 81,  
6110 Montigny-le-Tilleul, Belgique

**EG-verklaring van overeenstemming**



**ELEM PROFESSIONAL WATER PUMPS**

verklaart dat de machines:  
**Onderwaterpomp ELDIVE-1A**  
in overeenstemming zijn met de volgende  
normen:

EN 60335-1 :2012+A11  
EN 60335-2-41 :2003+A1+A2  
EN 62233 :2008  
AfPS GS 2014 :01 PAK  
EN 55014-1 :2006+A1+A2  
EN 55014-2 :2015  
EN 61000-3-2 :2014  
EN 61000-3-3 :2013

En  
voldoen aan de volgende richtlijnen:

2014/35/EU(LVD) - 2014/30/EU(EMC)  
2011/65/EU(ROHS) - 2012/19/EU(WEEE)

*België april 2020*

Mr Joostens Pierre  
Directeur

ELEM PROFESSIONAL WATER PUMPS , rue de Gozée 81,  
6110 Montigny-le-Tilleul, Belgique

**EC declaration of conformity**



**ELEM PROFESSIONAL WATER PUMPS**

declares that the machines:  
**Submersible pump ELDIVE-1A**  
have been designed in compliance with the  
following standards:

EN 60335-1 :2012+A11  
EN 60335-2-41 :2003+A1+A2  
EN 62233 :2008  
AfPS GS 2014 :01 PAK  
EN 55014-1 :2006+A1+A2  
EN 55014-2 :2015  
EN 61000-3-2 :2014  
EN 61000-3-3 :2013

And  
in accordance with the following directives:

2014/35/EU(LVD) - 2014/30/EU(EMC)  
2011/65/EU(ROHS) - 2012/19/EU(WEEE)

*Belgium April 2020*

Mr Joostens Pierre  
Director

ELEM PROFESSIONAL WATER PUMPS , rue de Gozée 81, 6110  
Montigny-le-Tilleul, Belgique

**EG-Konformitätserklärung**



**ELEM PROFESSIONAL WATER PUMPS**

erklärt hiermit, daß der  
**Tauchpumpe ELDIVE-1A**  
entsprechend den Normen:

EN 60335-1 :2012+A11  
EN 60335-2-41 :2003+A1+A2  
EN 62233 :2008  
AfPS GS 2014 :01 PAK  
EN 55014-1 :2006+A1+A2  
EN 55014-2 :2015  
EN 61000-3-2 :2014  
EN 61000-3-3 :2013

Und  
entsprechend folgenden Richtlinien  
konzipiert wurde:

2014/35/EU(LVD) - 2014/30/EU(EMC)  
2011/65/EU(ROHS) - 2012/19/EU(WEEE)

*Belgien April 2020*

Mr Joostens Pierre  
Direktor

ELEM PROFESSIONAL WATER PUMPS , rue de Gozée 81,  
6110 Montigny-le-Tilleul, Belgique

**Dichiarazione CE di conformità**



**ELEM PROFESSIONAL WATER PUMPS**

dichiara che le macchine:  
**Pompa sommersibile ELDIVE-1A**  
sono state concepite in conformità con i  
seguenti standard:

EN 60335-1 :2012+A11  
EN 60335-2-41 :2003+A1+A2  
EN 62233 :2008  
AfPS GS 2014 :01 PAK  
EN 55014-1 :2006+A1+A2  
EN 55014-2 :2015  
EN 61000-3-2 :2014  
EN 61000-3-3 :2013

E con le seguenti direttive:

2014/35/EU(LVD) - 2014/30/EU(EMC)  
2011/65/EU(ROHS) - 2012/19/EU(WEEE)

*Belgio aprile 2020*

Mr Joostens Pierre,  
Direttore

ELEM PROFESSIONAL WATER PUMPS , rue de Gozée 81,  
6110 Montigny-le-Tilleul, Belgique

**Declaración CE de conformidad**



**ELEM PROFESSIONAL WATER PUMPS**

declara que las máquinas:  
**Bomba sumergible ELDIVE-1A**  
han sido diseñadas de acuerdo con las  
siguientes normas:

EN 60335-1 :2012+A11  
EN 60335-2-41 :2003+A1+A2  
EN 62233 :2008  
AfPS GS 2014 :01 PAK  
EN 55014-1 :2006+A1+A2  
EN 55014-2 :2015  
EN 61000-3-2 :2014  
EN 61000-3-3 :2013

y

con las siguientes directrices:

2014/35/EU(LVD) - 2014/30/EU(EMC)  
2011/65/EU(ROHS) - 2012/19/EU(WEEE)

*Bélgica abril 2020*

Mr Joostens Pierre  
Director

ELEM PROFESSIONAL WATER PUMPS , rue de Gozée 81,  
6110 Montigny-le-Tilleul, Belgique

**Déclaration CE de conformité**



**ELEM PROFESSIONAL WATER PUMPS**

certifie que les machines :  
**Pompe submersible ELDIVE-3A**  
sont en conformité avec les normes  
suivantes :

EN 60335-1 :2012+A11  
EN 60335-2-41 :2003+A1+A2  
EN 62233 :2008  
AfPS GS 2014 :01 PAK  
EN 55014-1 :2006+A1+A2  
EN 55014-2 :2015  
EN 61000-3-2 :2014  
EN 61000-3-3 :2013

et  
satisfont aux directives suivantes :

2014/35/UE(LVD) - 2014/30/UE(EMC)  
2011/65/UE(ROHS) - 2012/19/UE(WEEE)

*Belgique Avril 2020*

Mr Joostens Pierre  
Président-Directeur Général

ELEM PROFESSIONAL WATER PUMPS , rue de Gozée 81,  
6110 Montigny-le-Tilleul, Belgique

**EG-verklaring van overeenstemming**



**ELEM PROFESSIONAL WATER PUMPS**

verklaart dat de machines:  
**Onderwaterpomp ELDIVE-3A**  
in overeenstemming zijn met de volgende  
normen:

EN 60335-1 :2012+A11  
EN 60335-2-41 :2003+A1+A2  
EN 62233 :2008  
AfPS GS 2014 :01 PAK  
EN 55014-1 :2006+A1+A2  
EN 55014-2 :2015  
EN 61000-3-2 :2014  
EN 61000-3-3 :2013

En  
voldoen aan de volgende richtlijnen:

2014/35/EU(LVD) - 2014/30/EU(EMC)  
2011/65/EU(ROHS) - 2012/19/EU(WEEE)

*België april 2020*

Mr Joostens Pierre  
Directeur

ELEM PROFESSIONAL WATER PUMPS , rue de Gozée 81,  
6110 Montigny-le-Tilleul, Belgique

**EC declaration of conformity**



**ELEM PROFESSIONAL WATER PUMPS**

declares that the machines:  
**Submersible pump ELDIVE-3A**  
have been designed in compliance with the  
following standards:

EN 60335-1 :2012+A11  
EN 60335-2-41 :2003+A1+A2  
EN 62233 :2008  
AfPS GS 2014 :01 PAK  
EN 55014-1 :2006+A1+A2  
EN 55014-2 :2015  
EN 61000-3-2 :2014  
EN 61000-3-3 :2013

And  
in accordance with the following directives:

2014/35/EU(LVD) - 2014/30/EU(EMC)  
2011/65/EU(ROHS) - 2012/19/EU(WEEE)

*Belgium April 2020*

Mr Joostens Pierre  
Director

ELEM PROFESSIONAL WATER PUMPS , rue de Gozée 81, 6110  
Montigny-le-Tilleul, Belgique

**EG-Konformitätserklärung**



**ELEM PROFESSIONAL WATER PUMPS**

erklärt hiermit, daß der  
**Tauchpumpe ELDIVE-3A**  
entsprechend den Normen:

EN 60335-1 :2012+A11  
EN 60335-2-41 :2003+A1+A2  
EN 62233 :2008  
AfPS GS 2014 :01 PAK  
EN 55014-1 :2006+A1+A2  
EN 55014-2 :2015  
EN 61000-3-2 :2014  
EN 61000-3-3 :2013

Und  
entsprechend folgenden Richtlinien  
konzipiert wurde:

2014/35/EU(LVD) - 2014/30/EU(EMC)  
2011/65/EU(ROHS) - 2012/19/EU(WEEE)

*Belgien April 2020*

Mr Joostens Pierre  
Direktor

ELEM PROFESSIONAL WATER PUMPS , rue de Gozée 81,  
6110 Montigny-le-Tilleul, Belgique

**Dichiarazione CE di conformità**



**ELEM PROFESSIONAL WATER PUMPS**

dichiara che le macchine:  
**Pompa sommersibile ELDIVE-3A**  
sono state concepite in conformità con i  
seguenti standard:

EN 60335-1 :2012+A11  
EN 60335-2-41 :2003+A1+A2  
EN 62233 :2008  
AfPS GS 2014 :01 PAK  
EN 55014-1 :2006+A1+A2  
EN 55014-2 :2015  
EN 61000-3-2 :2014  
EN 61000-3-3 :2013

E con le seguenti direttive:

2014/35/EU(LVD) - 2014/30/EU(EMC)  
2011/65/EU(ROHS) - 2012/19/EU(WEEE)

*Belgio aprile 2020*

Mr Joostens Pierre,  
Direttore

ELEM PROFESSIONAL WATER PUMPS , rue de Gozée 81,  
6110 Montigny-le-Tilleul, Belgique

**Declaración CE de conformidad**



**ELEM PROFESSIONAL WATER PUMPS**

declara que las máquinas:  
**Bomba sumergible ELDIVE-3A**  
han sido diseñadas de acuerdo con las  
siguientes normas:

EN 60335-1 :2012+A11  
EN 60335-2-41 :2003+A1+A2  
EN 62233 :2008  
AfPS GS 2014 :01 PAK  
EN 55014-1 :2006+A1+A2  
EN 55014-2 :2015  
EN 61000-3-2 :2014  
EN 61000-3-3 :2013

y

con las siguientes directrices:

2014/35/EU(LVD) - 2014/30/EU(EMC)  
2011/65/EU(ROHS) - 2012/19/EU(WEEE)

*Bélgica abril 2020*

Mr Joostens Pierre  
Director

ELEM PROFESSIONAL WATER PUMPS , rue de Gozée 81,  
6110 Montigny-le-Tilleul, Belgique



81, rue de Gozée  
6110 Montigny-le-Tilleul  
Belgique

Tél : 0032 71 29 70 70

Fax : 0032 71 29 70 86

**S.A.V**

**sav@eco-repa.com**



Site S.A.V. D.N.V. Website  
**www.eco-repa.com**  
Your after sale partner

 **Service Parts separated**

 32 / 71 / 29 . 70 . 83

 32 / 71 / 29 . 70 . 86

**Fabriqu  en Chine - Made in China - Fabbriato in Cina - Fabricado en China** 2020

*Import  par - Ge mporteerd door - imported by - Importiert - importato da / importado por : ELEM*