



SCEE12002B



FR SCARIFICATEUR ÉLECTRIQUE POUR PELOUSE / AÉRATEUR 2 EN 1

TRADUCTION DES INSTRUCTIONS D'ORIGINE

NL ELEKTRISCHE 2-IN-1 VERTICUTEERDER / BELUCHTER

VERTALING VAN DE ORIGINELE INSTRUCTIES

GB ELECTRIC LAWN SCARIFIER / AERATOR 2-IN-1

ORIGINAL INSTRUCTIONS



S02 M01 Y2016





CONSIGNES DE SECURITE

Attention ! Lire attentivement les instructions suivantes. Familiarisez-vous avec les éléments de commande et l'utilisation appropriée de la machine. Conserver les instructions d'utilisation dans un endroit sûr pour toute utilisation ultérieure.

SYMBOLES

	Indications générales sur d'éventuels dangers.
	Attention ! Lire le manuel d'utilisation
	Faites attention à ce que les personnes se trouvant à proximité ne soient pas blessées par des projections provenant de la tondeuse. Gardez une distance de sécurité entre l'utilisateur de la machine en marche et des personnes se trouvant à proximité.
	Griffes/lames coupantes. Attention à ne pas se couper les orteils ou les doigts.
	Protégez-vous contre les chocs électriques.
	Maintenez le câble de raccordement hors de portée de la lame.
	Ne pas utiliser l'appareil par temps de pluie ni l'exposer à la pluie.
	Avant d'effectuer des réglages sur l'appareil ou de le nettoyer, lorsque le câble se trouve coincé, ou que l'appareil soit laissé sans surveillance même pour une courte durée, arrêter l'appareil et retirer la fiche de la prise de courant. Maintenez le câble éloigné des griffes/lames.

	Attendez l'arrêt total de tous les éléments de l'outil de jardin avant de les toucher. Après la mise hors tension de l'outil de jardin, les lames continuent à tourner, pouvant provoquer ainsi des blessures.
	Risque de blessures ! Avant de commencer à travailler, vérifiez le terrain et retirez tous les objets qui pourraient être éjectés par l'outil.
	Il est recommandé de porter des lunettes de sécurité. Il est conseillé de porter une protection anti-bruit.
	Portez des gants.
	Cet appareil est doublement isolé; par conséquent, aucun câble de masse n'est nécessaire. Vérifiez si l'alimentation mentionnée sur la plaque signalétique de l'appareil correspond bien à la tension présente sur le lieu.
	CE Conformément aux normes Européennes d'application en matière de sécurité

INSTRUCTIONS DE SECURITE

_ Cet appareil peut être utilisé par des enfants âgés d'au moins 8 ans et par des personnes ayant des capacités physiques, sensorielles ou mentales réduites ou dénuées d'expérience ou de connaissance, s'ils (si elles) sont correctement surveillé(e)s ou si des instructions relatives à l'utilisation de l'appareil en toute sécurité leur ont été données et si les risques encourus ont été appréhendés. Les enfants ne doivent pas jouer avec l'appareil. Le nettoyage et l'entretien par l'utilisateur ne doivent pas être effectués par des enfants sans surveillance

_ Ne pas utiliser la machine lorsque vous êtes fatigué ou sous l'emprise de drogues, d'alcool ou de médicaments.

_ *Ne laissez pas les enfants ou toute autre personne n'ayant pas connaissance de ces instructions, utiliser l'appareil. Certaines réglementations locales mentionnent un âge limite de l'utilisateur.*

_ Ne jamais aérer/scarifier le gazon lorsque des personnes, en particulier des enfants, ou des animaux domestiques se trouvent à proximité.

_ *N'oubliez pas que l'utilisateur est tenu pour responsable des accidents ou des situations dangereuses survenant sur autrui ou sur leurs biens*

_ Portez toujours une protection auditive et des lunettes de protection, si vous travaillez avec la machine.

_ Ne jamais faire fonctionner la machine si vous marchez pieds nus ou portez des sandales ouvertes. Porter

toujours des chaussures fermées et des pantalons longs.

_ Inspecter soigneusement la surface à travailler et éliminer pierres, bâtons, fils métalliques, os et autres objets étrangers.

_ Avant l'utilisation, effectuez toujours un contrôle visuel afin de constater si des griffes et des boulons manquent, sont usés ou endommagés.

_ Toujours remplacer l'ensemble des griffes et boulons usés ou endommagés pour préserver l'équilibre de la machine. Faire attention lors de l'utilisation de machines présentant plusieurs griffes, étant donné que lors de la mise en rotation d'une griffe, les autres griffes peuvent également se mettre à tourner.

_ Mettez un écran facial, si vous utilisez la machine sans dispositif de ramassage.

_ Ne menez l'appareil qu'au pas, ne jamais courir.

_ Ne travailler qu'à la lumière du jour ou avec un bon éclairage.

_ Si possible, évitez d'utiliser la machine lorsque l'herbe est mouillée ou prenez des mesures de précaution supplémentaires pour éviter de glisser.

_ Aérer/scarifier le gazon sur des talus peut être dangereux.

_ Ne pas utiliser le scarificateur/l'aérateur de gazon sur des pentes très abruptes.

- Sur des pentes ou de l'herbe mouillée, faire attention à ne pas perdre l'équilibre.
- Toujours aérer/scarifier le gazon transversalement à la pente,

jamais de haut en bas ou de bas en haut.

- Faites très attention lors d'un changement de direction sur une pente.
- Faites très attention en reculant ou en tirant la machine vers vous.

_ Lors des travaux d'aération/de scarification du gazon, poussez la machine toujours vers l'avant et ne la tirez jamais vers vous.

_ Les griffes/lames doivent être totalement à l'arrêt quand vous devez basculer la machine pour la transporter, quand vous traversez d'autres surfaces que des terrains couverts d'herbes ou quand vous transportez la machine entre deux surfaces à aérer/scarifier.

_ N'utilisez jamais la machine sans dispositif de ramassage ni sans protection anti-choc.

_ Mettez la machine en marche conformément aux instructions du mode d'emploi et veillez à maintenir les pieds bien à l'écart des parties en rotation.

_ N'inclinez pas la machine lors du démarrage ou lorsque vous mettez le moteur en fonctionnement, sauf si ceci est nécessaire pour la mettre en marche quand l'herbe est haute. Dans ce cas-là, soulever alors la machine juste ce qu'il faut et uniquement sur le côté opposé à l'utilisateur en poussant le guidon vers le bas. Veillez toujours à ce que vos mains soient placées sur le guidon lorsque vous posez la machine sur le sol.

_ Tenir les pieds et les mains éloignés des parties rotatives de la machine.

_ Lors du travail, gardez une certaine distance par rapport à la zone d'éjection.

_ Ne jamais soulever ni transporter la machine pendant que le moteur est en marche.

_ Lors du réglage de la machine, veillez à ne pas coincer vos pieds ni vos mains entre les griffes/lames en rotation ou dans les parties fixes de la machine.

_ Contrôlez régulièrement le câble d'alimentation et d'éventuelles rallonges. Ne jamais raccorder un câble endommagé à la prise de courant et ne pas le toucher avant qu'il ne soit déconnecté du réseau. Un câble endommagé pourrait vous mettre en contact avec des pièces sous tension. Attention, il y a risque de choc électrique.

_ Ne touchez pas les griffes avant que la machine ne soit déconnectée du réseau et que les griffes ne soient à l'arrêt total.

_ Maintenez le câble d'alimentation et la rallonge à distance des griffes. Les griffes peuvent endommager les câbles et vous mettre en contact avec des parties sous tension. Attention, il y a risque de choc électrique.

Retirer la fiche de la prise de courant :

- à chaque fois que vous vous éloignez de la machine,
 - avant d'éliminer un engorgement,
 - pour contrôler, nettoyer ou effectuer des travaux sur la machine,
 - après avoir heurté un objet étranger.
- Vérifiez immédiatement que la machine ne présente pas d'endommagements, et, si nécessaire, faites-la réparer,

– si la machine commence à vibrer de manière inhabituelle (vérifier immédiatement).

Entretien

_ Vérifiez que tous les écrous, boulons et vis sont bien serrés afin d'assurer que la machine se trouve dans un état de fonctionnement ne présentant aucun danger.

_ Contrôlez régulièrement l'état d'usure du dispositif de ramassage.

_ Contrôlez la machine et, pour des raisons de sécurité, remplacez les pièces usées ou endommagées.

_ Veillez à ce que les pièces de rechange soient des pièces d'origine ELEM GARDEN TECHNIC.

_ Portez toujours des gants de jardin, si vous manipulez ou travaillez près des griffes/lames aigues.

Branchement électrique

_ La tension de la source de courant doit coïncider avec les indications se trouvant sur la plaque signalétique de l'appareil.

_ Il est recommandé de ne brancher cet appareil que sur une prise de courant protégée par un dispositif à courant différentiel résiduel avec un courant de défaut de 30 mA.

_ En cas de remplacement du câble, n'utiliser que le câble d'alimentation prévu par le fabricant de l'appareil, pour le numéro de commande et le type, voir les instructions de service.

_ Ne jamais toucher la fiche de secteur avec des mains humides.

_ Ne pas écraser le câble d'alimentation ou sur la rallonge, ni les coincer ou les tirer sous risque de les endommager. Protégez le câble contre la chaleur, l'huile et les bords tranchants.

_ La rallonge doit disposer de la section indiquée dans les instructions d'utilisation et être étanche aux projections d'eau. La connexion électrique ne doit pas se trouver dans l'eau.

_ Portez toujours des gants de jardin, si vous manipulez ou travaillez près des griffes/lames aigues.

UTILISATION CONFORME

L'appareil est conçu pour ratisser, scarifier ou aérer le gazon dans le domaine privé.

MONTAGE

— **Attention ! Avant d'effectuer tous travaux de maintenance ou de nettoyage, arrêter l'appareil et débrancher la fiche de la prise de courant. Ceci vaut également lorsque le câble électrique est endommagé, coupé ou emmêlé.**

— **Une fois la machine mise hors tension, les griffes/lames continuent encore à tourner pendant quelques secondes.**

— **Attention – ne pas toucher une griffe/lame en rotation.**

— **Portez toujours des gants de jardin, si vous manipulez ou travaillez près des griffes/lames aigües.**

Sécurité électrique

Pour des raisons de sécurité, la machine est équipée d'une double isolation et ne nécessite pas de prise de terre. La tension de fonctionnement est de 230 V CA, 50 Hz (pour les pays hors de l'Union européenne 220 V, 240 V suivant la version). N'utiliser qu'une rallonge électrique homologuée. Pour plus de renseignements, contacter le service après-vente autorisé. Seules les rallonges de type H05VV-F, H05RN-F ou IEC (60227 IEC 53, 60245 IEC 57) doivent être utilisées. Contactez votre Centre de services ELEM TECHNIC GARDEN pour plus de détails: info@eco-repa.com

Au cas où vous utiliseriez une rallonge pendant le travail avec l'appareil, n'utilisez que des câbles ayant les sections de conducteur suivantes :

- 1,0 mm² : longueur maximale 40 m
- 1,5 mm² : longueur maximale 60 m
- 2,5 mm² : longueur maximale 100 m

Remarque : Au cas où une rallonge devrait être utilisée, celle-ci doit disposer, conformément à la description figurant dans les instructions de sécurité, d'un conducteur de protection raccordé au conducteur de protection de l'installation électrique par l'intermédiaire de la fiche.

PRECAUTION : Des rallonges non conformes aux instructions peuvent être dangereuses. Les versions de câble de rallonge, fiche et accouplement doivent être étanches à l'eau et autorisées pour l'extérieur.

Les connexions de câble doivent être sèches et ne pas reposer sur le sol.

Pour plus de sécurité, il est recommandé d'utiliser un disjoncteur différentiel avec un courant de défaut de 30 mA maximum. Avant chaque utilisation de la machine, contrôler ce disjoncteur différentiel.

Montage

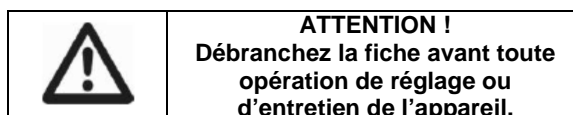

— **Veillez à ne pas coincer le câble d'alimentation lorsque vous déployez ou repliez le guidon supérieur/inférieur. Ne pas laisser tomber le guidon.**

Certaines parties du scarificateur ont été démontées en vue de son transport. Les vis, volants de manoeuvre, attaches de câble, crochet de câble, tournevis et clé sont rangés dans des sacs en plastique. Le montage est simple si vous respectez les consignes suivantes :

Montage de la partie inférieure de poignée

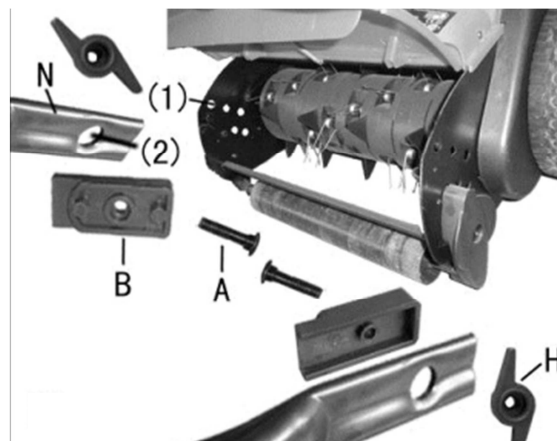

Insérez la vis de fixation (A) depuis l'intérieur à travers l'élément gauche.

Positionnez l'élément d'isolation (B) depuis l'extérieur ; les deux petits morceaux doivent se bloquer dans les orifices de l'élément latéral (2). Installez l'élément d'isolation (B) de sorte que la grande ouverture pointe vers l'extérieur. Positionnez l'extrémité de l'élément de poignée (N) dans l'élément d'isolation (B). Serrez ensuite l'écrou à oreilles (H). Montez l'élément droit de poignée dans le même ordre.

Montage de la partie supérieure de poignée



Faites d'abord glisser le dispositif de blocage du câble au-dessus du mancheron supérieur.

Reliez les deux éléments à l'aide de boulons à tête de forme spéciale (C) et installez les boulons avec les écrous à oreilles (H).

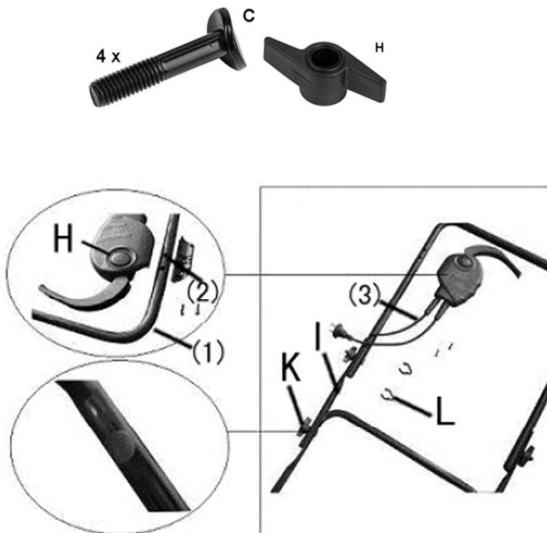

Serrez le câble du commutateur à l'aide des attaches (L) sur la tige de poignée.



UTILISATION

— Une fois la machine mise hors tension, les griffes/lames continuent encore à tourner pendant quelques secondes. Attendez l'arrêt total du moteur ainsi que des griffes/lames avant de remettre la machine en fonctionnement.

— Ne pas arrêter l'appareil et le remettre en fonctionnement à de très courts intervalles.

Note : Afin de faciliter le démarrage, poussez le guidon vers le bas pour soulever les roues avant.

La pelouse doit être scarifiée plusieurs fois par an. Avant d'utiliser la machine, la pelouse doit être coupée à une hauteur comprise entre 2,5 et 3,5 cm.

Réglage de la profondeur de travail

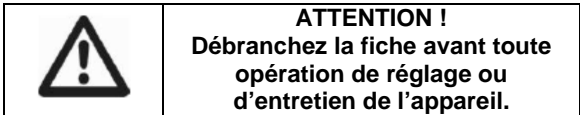

La profondeur de travail peut être réglée sur 3 hauteurs. Tirez le bras de réglage (1) pour l'éloigner du capot latéral et laissez-le s'accrocher dans la position souhaitée (2). Réglez alternativement la hauteur à gauche et à droite sur une seule position. Les bras de réglage doivent toujours être dans la même position en hauteur.

Position inférieure et intermédiaire du cylindre du scarificateur :

Retire la mousse et les mauvaises herbes présentes sur la pelouse.

Position supérieure du cylindre du scarificateur :
Retire les restes d'herbe présents sur la pelouse.

Fixation du sac de ramassage

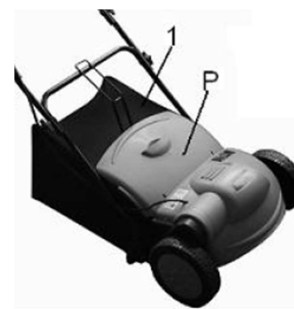
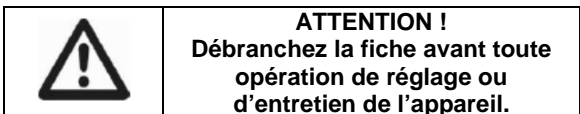

Relevez le volet de protection (P).
Suspendez le sac de ramassage (1) à l'aide des crochets sur les deux boulons des éléments latéraux.

Mise sous / hors tension

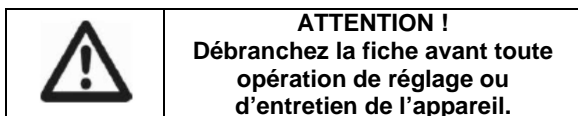

Démarrage du moteur

Appuyez sur le bouton (1) et maintenez-le enfoncé. Relevez le levier (2) et relâchez le bouton (1).

Arrêt du moteur

Relâchez le levier (2).



INSTRUCTIONS D'UTILISATION

Positionnez le SCEE12002B en bordure de la pelouse et aussi près que possible de la prise de secteur. Travaillez en vous éloignant de la prise de secteur.

Après chaque changement de direction, placez le câble du côté qui a déjà été travaillé.

Lors du travail d'aération/de scarification du gazon ne pas surcharger le moteur.

Si le moteur est trop sollicité, le nombre de tours par minute baisse et le bruit du moteur change. Dans un tel cas, arrêtez-vous, relâchez le levier de commande et réglez une hauteur de travail plus élevée. Sinon, le moteur risque d'être endommagé.

— Portez toujours des gants de jardin, si vous manipulez ou travaillez près des griffes/lames aigues.

Les conditions optimales pour aérer/scarifier le gazon sont présentes quand l'herbe est courte et légèrement humide. Aérer ou scarifier le gazon quand le sol est très mou ou très dur peut endommager ce dernier et entraîner un ramassage insatisfaisant.

— Avant d'aérer/de scarifier le gazon, éliminer la mousse à l'aide d'un produit approprié disponible dans le commerce.

— Démarrez le SCEE12002B à la hauteur de travail la plus élevée et abaissez-la suivant le besoin.

— Aérez/scarifiez le gazon en commençant les travaux par des trajectoires d'aller et retour, recommencer une semaine plus tard de la même manière perpendiculairement à ces trajectoires jusqu'à ce que tout le gazon soit travaillé.

— En fonction de l'état de la pelouse, l'aération/la scarification de la mousse et des mauvaises herbes peut dégarnir ou dénuder certains endroits.

Le temps idéal pour aérer ou scarifier le gazon est en printemps et à la fin de l'automne.

NETTOYAGE ET ENTRETIEN

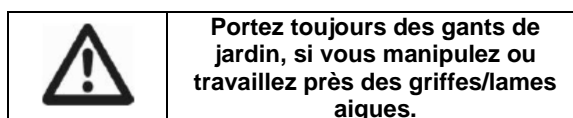
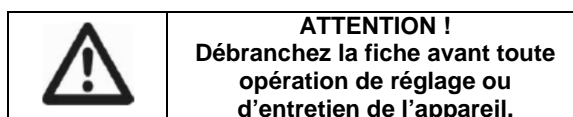

- Vérifiez que tous les dispositifs de fixation (vis, écrous, etc.) sont toujours bien serrés de sorte que vous pouvez utiliser le scarificateur en toute sécurité.
- Vérifiez régulièrement que le sac de ramassage n'est pas usé.
- Remplacez toute pièce usée ou endommagée.
- Un entretien régulier de votre scarificateur prolongera non seulement sa durée de vie mais facilitera également la scarification précise et facile à l'aide de votre scarificateur.
- Nettoyez le scarificateur à l'aide de brosses ou de chiffons. N'utilisez ni solvant ni eau pour éliminer la saleté.
- Arrêtez toujours le moteur et débranchez la fiche avant toute opération d'entretien ou de nettoyage.
- La partie de la machine la plus prédisposée à l'usure est la lame. Vérifiez régulièrement l'état de la lame et de son dispositif de fixation. Si la lame est usée, elle doit être remplacée ou affûtée.
- Si le scarificateur vibre de manière excessive, ceci signifie que la lame n'est pas correctement équilibrée ou a été déformée par des coups, elle doit, dans ce cas, être réparée ou remplacée.
- Entreposez la machine dans un endroit sec.

Montage et démontage des griffes

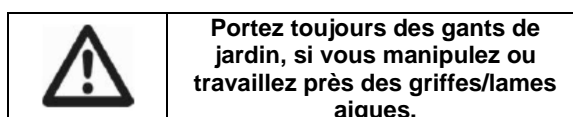
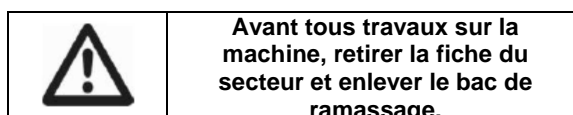

Après l'aération/le scarification du gazon/stockage

Nettoyer soigneusement les parties extérieures de la machine à l'aide d'une brosse douce et d'un torchon. Ne pas utiliser d'eau ni de solvants ou détergents abrasifs. Enlever toutes les herbes et particules pouvant adhérer sur la machine et notamment sur les ouïes de ventilation.

Poser la machine sur le côté et nettoyer la zone des griffes/lames. Si de l'herbe se trouve coincée, la retirer à l'aide d'un morceau de bois ou de plastique

Ranger la machine dans un endroit sec
Ne pas poser d'autres objets sur la machine.
Pour gagner de la place, replier complètement le guidon.

Veillez à ne pas coincer le câble d'alimentation lorsque vous dépliez ou repliez le guidon supérieur/inférieur. Ne pas laisser tomber le guidon.

Avant le stockage de la machine, démonter le bac de ramassage.

DONNEES TECHNIQUES

Tension	230-240 V ~ 50 Hz
Puissance	1200 Watt
Vitesse à vide	4500 min ⁻¹
Largeur de travail	330 mm
Profondeur de travail	-3 / 4 / 8 mm
Volume du sac de ramassage	30 l
Brosse métallique	48
Lames en acier	9

Poids 11.2Kg

Degré de protection IP24

Valeurs des émissions sonores mesurées selon la norme applicable :

Pression acoustique LpA	82.1 dB(A)	K = 3 dB(A)
Puissance acoustique LwA	98 dB(A)	K = 3 dB(A)

	ATTENTION! Lorsque la pression acoustique dépasse la valeur de 85 dB(A), il est nécessaire de porter des dispositifs individuels de protection de l'ouïe.
---	--

Valeur quadratique moyenne pondérée de l'accélération selon la norme applicable :
1.07 m/s² K = 1,5 m/s².



La valeur totale de vibrations déclarée a été mesurée conformément à une méthode d'essai normalisée et peut être utilisée pour comparer un outil à un autre; l'indication du fait que la valeur totale de vibrations déclarée peut également être utilisée pour une évaluation préliminaire de l'exposition.



L'émission de vibration au cours de l'utilisation réelle de l'outil électrique peut différer de la valeur totale déclarée, selon les méthodes d'utilisation de l'outil; et signifiant la nécessité d'identifier les mesures de sécurité visant à protéger l'opérateur, qui sont basées sur une estimation de l'exposition dans les conditions d'utilisation réelles (compte tenu de toutes les parties constituantes du cycle de fonctionnement, telles que les temps d'arrêt de l'outil et de fonctionnement au repos, en plus du temps de déclenchement).

GARANTIE

Pour les clauses de garantie, reportez-vous aux conditions de garantie ci-jointes.

MISE AU REBUT



Si, après un certain temps, vous décidez de remplacer votre machine, ne vous en débarrassez pas avec les ordures ménagères mais destinez-la à un traitement respectueux de l'environnement.



Pour en savoir plus :
www.quefairedemesdechets.fr

SERVICE APRÈS-VENTE

- _ Un commutateur endommagé doit être remplacé dans nos ateliers du service après-vente.
- _ Si le remplacement du câble d'alimentation est nécessaire, cela doit être réalisé par le fabricant ou son agent pour éviter un danger.

Service Après-Vente et Assistance

Notre Service Après-Vente répond à vos questions concernant la réparation et l'entretien de votre produit et les pièces de rechange. Vous trouverez des vues éclatées ainsi que des informations concernant les pièces de rechange également sous : www.eco-repa.com

Les conseillers techniques et assistants ELEM GARDEN TECHNIC sont à votre disposition pour répondre à vos questions concernant nos produits et leurs accessoires : sav@eco-repa.com

ENTREPOSAGE

- _ Nettoyez soigneusement toute la machine et ses accessoires.
- _ Entrez-la hors de la portée des enfants, dans une position stable et sûre, dans un lieu sec et tempéré, évitez les températures trop hautes ou trop basses.
- _ Protégez-la du rayonnement direct du soleil. Tenez-la, si possible, dans le noir.
- _ Ne l'enfermez pas dans des sacs en plastique car de l'humidité pourrait s'y former.

Vous pouvez faire la demande du manuel d'instruction sous format PDF par mail :
info@eco-repa.com

VEILIGHEIDSVOORSCHRIFTEN

Let op! Lees de volgende voorschriften zorgvuldig. Maak uzelf vertrouwd met de bedieningselementen en het juiste gebruik van de machine. Bewaar de gebruiksaanwijzing goed voor later gebruik.

SYMBOLLEN

	Algemene waarschuwing.
	Lees de gebruiksaanwijzing.
	Voorkom dat personen in de buurt gewond raken door weggeslingerde voorwerpen. Houd personen in de buurt op een veilige afstand tot het gereedschap.
	Scherpe tanden of messen. Wees uiterst voorzichtig met tenen en vingers.
	Bescherm uzelf tegen een elektrische schok.
	Houd de aansluitkabel uit de buurt van de snijmessen.
	Gebruik het gereedschap niet in de regen en stel het niet bloot aan regen.
	Schakel het apparaat uit en trek de stekker uit het stopcontact voordat u het apparaat instelt of schoonmaakt, wanneer de kabel vast komt te zitten of wanneer u het apparaat (ook voor korte tijd) onbeheerd laat. Houd de stroomkabel uit de buurt van tanden en messen.
	Wacht tot alle delen van de machine volledig tot stilstand gekomen zijn voordat u ze aanraakt. De tanden of messen draaien na het uitschakelen van de machine nog en kunnen verwondingen veroorzaken.

	Gevaar voor verwondingen! Controleer het werkgebied vóór u begint te werken en verwijder alle voorwerpen die door de machine weggeslingerd zouden kunnen worden.
	Draag oogbescherming. Het dragen van oorbescherming wordt aangeraden.
	Wear protective gloves.
	De machine is dubbel geïsoleerd overeenkomstig; een aardedraad is daarom niet nodig.
	CE Conform de Europese toepasselijke standaarden op het gebied van veiligheid.

VEILIGHEIDSINSTRUCTIES

_ Dit apparaat kan worden gebruikt door oudere kinderen minstens 8 jaar en mensen met een lichamelijke, zintuiglijke of verstandelijke vermogens of zonder ervaring of kennis, ze (als ze) goed bewaakt (e) s of instructies voor het gebruik van de machine veilig aan hen gegeven en als de risico's die werden aangehouden.

Kinderen mogen niet met het apparaat spelen.

Reiniging en onderhoud door de gebruiker mag niet worden uitgevoerd door kinderen zonder toezicht

_ Gebruik de machine niet wanneer u moe of ziek bent of onder invloed staat van alcohol, drugs of medicijnen.

_ Laat geen kinderen of andere personen die zich niet bewust is van deze instructies, gebruik het apparaat. Sommige lokale regelgeving te vermelden een leeftijdsgrens van de gebruiker.

_ Verticuteer of belucht het gazon nooit in de buurt van personen, in het bijzonder kinderen, of huisdieren.

_ Vergeet niet dat de gebruiker verantwoordelijk is voor ongelukken of gevaarlijke situaties die zich op anderen of hun eigendom

_ Draag altijd een gehoorbescherming en een veiligheidsbril terwijl u met de machine werkt.

_ Gebruik de machine niet met blote voeten of met open sandalen. Draag altijd stevige schoenen en een lange broek.

_ Controleer het te bewerken oppervlak zorgvuldig op stenen, stokken, metaaldraad, botten en andere voorwerpen en verwijder deze.

_ Kijk vóór gebruik altijd of er tanden of tandschroeven ontbreken, versleten of beschadigd zijn.

_ Vervang versleten of beschadigde tanden en schroeven altijd per complete set om onbalans te voorkomen. Opgepast bij machines met meer dan één tand, omdat het ronddraaien van een tand de beweging van andere tanden kan veroorzaken.

_ Draag een gezichtsbescherming wanneer u de machine zonder opvangvoorziening gebruikt.

_ Loop altijd rustig, nooit te snel.

_ Verticuteer of belucht het gazon alleen bij daglicht of goed kunstlicht.

_ Voorkom indien mogelijk het gebruik van de machine bij nat gras of neem extra voorzorgsmaatregelen om uitglijden te voorkomen.

_ Het beluchten of verticuteren van gazon op hellingen kan gevaarlijk zijn.

_ Verticuteer of belucht niet op bijzonder steile hellingen.

– Zorg ervoor dat u op een helling of op nat gras altijd stevig staat.

– Belucht of verticuteer het gazon op een helling altijd dwars, nooit naar boven of naar beneden.

– Ga altijd uiterst voorzichtig te werk bij het veranderen van richting op een helling.

– Wees uiterst voorzichtig bij het achteruitlopen of bij het trekken van de machine.

_ Duw de machine tijdens het beluchten of verticuteren van het gazon altijd naar voren toe, trek deze nooit naar u toe.

_ De tanden of messen moeten stilstaan wanneer u de machine voor het transport moet kantelen, wanneer u een gedeelte moet oversteken dat niet met gras is beplant en wanneer u de machine naar en van het te beluchten of verticuteren gebied verplaatst.

_ Gebruik de machine nooit zonder opvangvoorziening of botsbescherming.

_ Schakel de machine in zoals in de gebruiksaanwijzing beschreven en houd uw voeten ruim uit de buurt van ronddraaiende delen.

_ Kantel de machine bij het starten of aantrekken van de motor niet, behalve wanneer dit voor het starten in hoog gras nodig is. Til in dit geval de van de bediener afgewende zijde door het naar beneden duwen van de handgreep niet verder dan nodig omhoog. Let erop dat u beide handen aan de greep hebt wanneer u de machine weer laat zakken.

_ Breng handen en voeten niet in de buurt van of onder ronddraaiende delen.

_ Houd afstand tot de afvoerzone terwijl u met de machine werkt.

_ Til of draag de machine nooit terwijl de motor loopt.

_ Voorkom bij het instellen van de machine dat uw voeten of handen tussen de bewegende tanden of messen en de vaste delen van de machine worden vastgeklemd.

_ Controleer regelmatig de stroomkabel en eventuele verlengkabels. Een beschadigde kabel mag niet worden aangeraakt of op het stopcontact worden

aangesloten voordat de verbinding met het stroomnet is verbroken. Bij een beschadigde kabel kunt u met spanningvoerende delen in aanraking komen.

Voorzichtig, er bestaat het gevaar van een elektrische schok.

_ Raak de tanden niet aan voordat de verbinding van de machine met het stroomnet is verbroken en de tanden volledig tot stilstand zijn gekomen.

_ Houd stroom- en verlengkabels uit de buurt van de tanden. De tanden kunnen de kabels beschadigen en kunnen u met spanningvoerende delen in aanraking brengen. Voorzichtig, er bestaat het gevaar van een elektrische schok.

Trek de stekker uit het stopcontact:

- altijd wanneer u de machine verlaat,
 - vóór het verwijderen van blokkeringen,
 - voordat u de machine controleert of reinigt of aan de machine werkt,
 - na het raken van een voorwerp.
- Controleer de machine onmiddellijk op beschadigingen en laat deze indien nodig repareren,
- als de machine op een ongewone manier begint te trillen (onmiddellijk controleren).

Onderhoud

_ Stel vast dat alle moeren, bouten en schroeven goed vastzitten, zodat een veilige werktoestand van de machine gewaarborgd is.

_ Controleer de opvangvoorziening regelmatig op slijtage.

_ Controleer de machine en vervang veiligheidshalve versleten of beschadigde delen.

_ Zorg ervoor dat vervangingsonderdelen van ELEM GARDEN TECHNIC afkomstig zijn.

_ Draag altijd tuinhandschoenen wanneer u de scherpe tanden of messen vastpakt of er aan werkt.

Stroomaansluiting

_ De spanning van de stroombron moet overeenkomen met de gegevens op het typeplaatje van het apparaat.

_ Geadviseerd wordt om dit apparaat alleen aan te sluiten op een stopcontact dat is beveiligd met aardlekschakelaar van 30 mA.

_ Gebruik bij het vervangen van de kabel van apparaat alleen de door de fabrikant geadviseerde aansluitkabel. Zie de gebruiksaanwijzing voor bestelnummer en type.

_ Pak de stekker nooit met natte handen vast.

_ Rijd niet over de aansluitkabel of de verlengkabel, klem deze niet vast en trek er niet aan.
De kabel kan anders beschadigd raken. Bescherm de kabel tegen hitte, olie en scherpe randen.

_ De verlengkabel moet de in de gebruiksaanwijzing vermelde diameter hebben en moet spatwaterbeschermd zijn. De verbinding van stekker en contrastekker mag niet in het water liggen.

_ Draag altijd tuinhandschoenen wanneer u de scherpe tanden of messen vastpakt of er aan werkt.

GEBRUIK VOLGENS BESTEMMING

Het apparaat is bestemd voor het harken, verticuteren of beluchten van gazon, bij particulier gebruik.

MONTAGE

Voor uw veiligheid

_ **Let op! Schakel het apparaat vóór onderhouds- en reinigingswerkzaamheden uit en trek de stekker uit het stopcontact. Hetzelfde geldt wanneer de stroomkabel beschadigd, doorgesneden of in de war is.**

_ **Nadat de machine uitgeschakeld is, draaien de tanden of messen nog enkele seconden verder.**

_ **Voorzichtig! – Raak ronddraaiende tanden of messen niet aan.**

_ **Draag altijd tuinhandschoenen wanneer u de scherpe tanden of messen vastpakt of er aan werkt.**

Elektrische veiligheid

Uw machine is voor extra veiligheid geïsoleerd en heeft geen aarding nodig. De bedrijfsspanning bedraagt 230 V AC, 50 Hz (voor niet-EU-landen 220 V of 240 V, afhankelijk van de uitvoering). Gebruik alleen goedgekeurde verlengkabels. Informatie is verkrijgbaar bij de erkende klantenservice.
Neem contact op met uw lokale servicecentrum ELEM GARDEN TECHNIC voor meer details: info@eco-repa.com

Er mogen alleen verlengkabels van het type H05VV-F, H05RN-F of IEC (60227 IEC 53, 60245 IEC 57) worden gebruikt.

Als u een verlengkabel voor het gereedschap gebruikt, moeten dat kabels met de volgende aderdiameters zijn:

- 1,0 mm² : maximale lengte 40 m
- 1,5 mm² : maximale lengte 60 m
- 2,5 mm² : maximale lengte 100 m

Opmerking: Als u een verlengkabel gebruikt, moet deze (zoals bij de veiligheidsvoorschriften beschreven) een aardedraad bezitten die via de stekker met de aardedraad van uw elektrische installatie verbonden is.

VOORZICHTIG: Verlengkabels die niet volgens de voorschriften zijn, kunnen gevaarlijk zijn. Verlengkabels, stekkers en contrastekkers moeten waterdicht uitgevoerd en voor gebruik buitenshuis goedgekeurd zijn.

Kabelverbindingen moeten droog zijn en mogen niet op de grond liggen.

Voor extra veiligheid wordt het gebruik van een aardlekschakelaar met een uitschakelstroom van maximaal 30 mA geadviseerd. De aardlekschakelaar moet vóór gebruik altijd worden gecontroleerd.

Montage

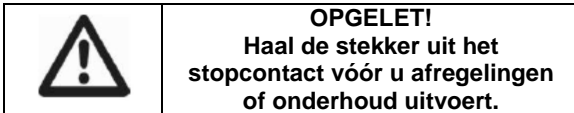

Let er bij het uit elkaar of in elkaar klappen van de bovenste en onderste handgreep op dat de stroomkabel niet vastgeklemd wordt. Laat de handgreep niet vallen.

Voor een gemakkelijker transport werden enkele onderdelen van de verticuteermachine uit elkaar gehaald. De schroeven, duimwielen, kabelclips, kabelhaak, schroevendraaier en een sleutel zijn te vinden in plastic zakjes. De montage is eenvoudig wanneer u de volgende instructies opvolgt:

Montage van het onderste deel van de beugel

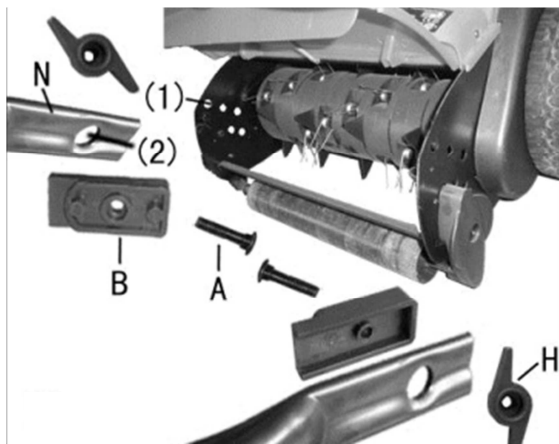

Steek de montageschroef (A) van binnenuit doorheen het linkse onderdeel. Breng onderdeel (B) langs de buitenkant aan; de twee nokken moeten in de gaten van het onderdeel aan de zijkant (2) passen. (Plaats onderdeel (B) zó dat de grote opening naar buiten wijst). Duw het uiteinde van de beugel (N) in het onderdeel (B).. Zet alles vast met de vleugelmoer (H). Monteer het gedeelte aan de rechterkant in dezelfde volgorde.

Montage van het bovenste deel van de beugel

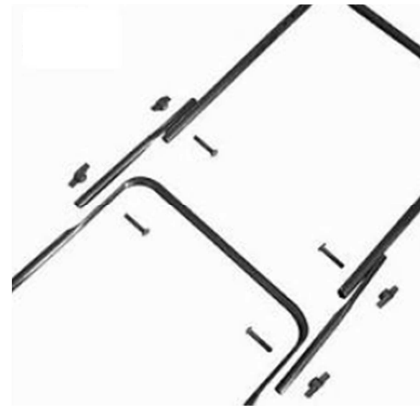

Schuif eerst de trekontlaster over de bonvenste beugel

Gebruik hiervoor de bouten met speciaal gevormde ronde kop (C) en zet vast met de vleugelmoeren (H)

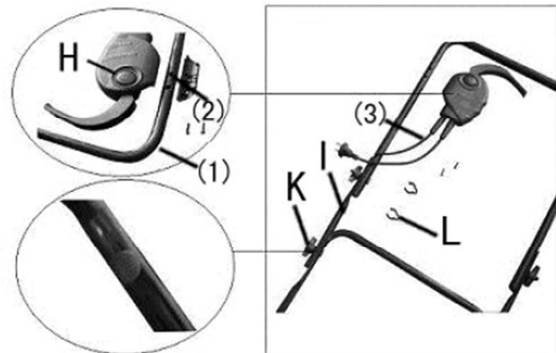

Zet de kabel van de schakelaar met de clips (L) vast op de beugel.



BEDIENING

Nadat de machine uitgeschakeld is, draaien de tanden of messen nog enkele seconden verder. Wacht tot de motor en de tanden of messen stilstaan voordat u het gereedschap opnieuw inschakelt.

Schakel het gereedschap niet kort achtereen uit en weer in.

Opmerking: Duw de greepbeugel naar beneden om de voorwielen op te tillen en het aanlopen te

vergemakkelijken.

Het gazon moet meerdere malen worden scarified per jaar.

Alvorens de machine, moet het gazon tot een hoogte van tussen de 2,5 en 3,5 cm worden gesneden.

Instellen van de werkhoopte



De werkhoopte is instelbaar in 3 standen. Trek aan de instelhendel (1) in de richting weg van de zijkant en laat hem in de gewenste stand (2) terugklikken. Stel de hoogte links en rechts om beurten met 1 standje bij. De instelhendels moeten altijd in dezelfde stand staan.

Onderste en middelste stand van de verticuteerrol: Verwijdert mos en onkruid uit het grasveld.

Hoogste stand van de verticuteerrol: Verwijdert overgebleven grasresten uit het gazon.

Monteren van de opvangzak

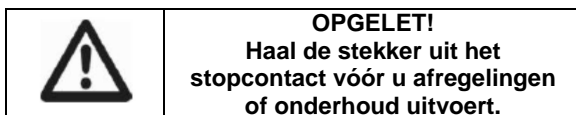

Til de beschermkap (P) op. Hang de opvangzak (1) met de haken aan beide bouten aan de zijkant van de beugel.

Aan- en uitschakelen



Motor aanzetten

Duw de knop (1) in en hou hem ingedrukt. Trek aan de hendel (2) en laat de knop (1) los.

Motor uitschakelen

Laat de hendel (2) los.



TIPS VOOR DE WERKZAAMHEDEN

Plaats de SCEE12002B aan de rand van het gazon en zo dicht mogelijk bij het stopcontact. Werk van het stopcontact weg.

Leg de kabel telkens na het keren van de machine op de tegenoverliggende, reeds gemaaide zijde.

Tijdens het beluchten en verticuteren de motor niet overbelasten.

Bij overbelasting daalt het toerental en verandert het geluid van de motor. Stop in dit geval, laat de schakelhendel los en stel een grotere werkhoopte in. Anders kan de motor beschadigd worden.

– **Draag altijd tuinhandschoenen wanneer u de scherpe tanden of messen vastpakt of er aan werkt.**

Optimale voorwaarden voor het beluchten en verticuteren van het gazon zijn gegeven wanneer het gras kort en iets vochtig is. Het beluchten of verticuteren van het gazon wanneer de grond zeer zacht of hard is, kan deze beschadigen en ertoe leiden dat de machine slecht verzamelt.

– Bestrijd mos vóór het beluchten of verticuteren met een in de handel verkrijgbaar middel.

– Begin met de SCEE12002B op de grootste werkhoopte en stel de hoogte naar behoefte lager in.

– Belucht of verticuteer het gazon eerst in één richting heen en weer. Een week later op de-

zelfde wijze haaks op deze richting, tot het hele gazon bewerkt is.

– Afhankelijk van de toestand van het gazon kan het beluchten of verticuteren van mos en dode plantendelen tot gerafelde en kale plekken leiden.

Het optimale tijdstip om het gazon te beluchten of te verticuteren is in de lente en late herfst.

REINIGING EN ONDERHOUD

	OPGELET! Haal de stekker uit het stopcontact vóór u afregelingen of onderhoud uitvoert.
---	---

	Draag altijd tuinhandschoenen wanneer u de scherpe tanden of messen vastpakt of er aan werkt.
---	--

- Zorg ervoor dat alle montage materialen (schroeven, moeren, enz.) altijd volledig vast zijn aangedraaid zodat u veilig met de verticuteermachine kunt werken.
- Controleer de grasopvangzak regelmatig op slijtage en scheuren.
- Vervang alle versleten of beschadigde onderdelen.
- Regelmatig onderhoud van uw verticuteermachine verlengt niet alleen zijn levensduur maar vergemakkelijkt ook het zorgvuldig en eenvoudig werken ermee.
- Reinig de verticuteermachine met borstels of votten. Gebruik geen oplosmiddelen of water om vuil te verwijderen.
- Schakel altijd de motor uit en haal de stekker uit het stopcontact vóór u onderhouds- of reinigingswerkzaamheden uitvoert.
- Het onderdeel van de machine dat het meest gevoelig is voor slijtage en scheuren is het mes. Controleer regelmatig de toestand van het mes en de bevestiging ervan. Wanneer het mes versleten is dan moet het vervangen of geslepen worden.
- Wanneer de verticuteermachine hevig trilt dan betekent dit dat het mes niet correct is uitgebalanceerd of dat het is verbogen doordat het in aanraking is gekomen met harde of vaste voorwerpen. In dit geval moet het hersteld of vervangen worden.
- Bewaar de machine in een droge ruimte

Demontage en montage van de tanden

	Trek altijd voor werkzaamheden aan het apparaat de stekker uit het stopcontact en verwijder de grasbak.
---	--

	Draag altijd tuinhandschoenen wanneer u de scherpe tanden of messen vastpakt of er aan werkt.
---	--

Na het beluchten of verticuteren van het gazon. Opbergen

Maak de buitenkant van de machine grondig schoon met een zachte borstel en een doek. Gebruik geen water en geen oplos- of polijstmiddelen. Verwijder al het vastzittende gras en deeltjes, in het bijzonder van de ventilatieopeningen

Leg de machine op de zijkant en maak de tanden of messen schoon. Verwijder samengeperst gras met een voorwerp van hout of plastic.

Bewaar de machine op een droge plaats. Plaats geen andere voorwerpen op de machine. Klap de greepbeugel volledig samen om ruimte te besparen.

Let er bij het uit elkaar of in elkaar klappen van de bovenste en onderste handgreep op dat de stroomkabel niet vastgeklemd wordt. Laat de handgreep niet vallen.

Voor het bewaren van de machine wordt de grasbak verwijderd.

TECHNISCHE GEGEVENS

Spanning	230-240 V ~ 50 Hz
Opgenomen vermogen	1200 Watt
Toerental onbelast	4500 min ⁻¹
Maaibreedte	330 mm
Maaihoopte	-3 / 4 / 8 mm
Inhoud opvangzak	30 l
Aantal tanden van de draadborstel	48
Aantal stalen messen	9

Gewicht 11.2Kg

Beschermingsgraad IP24

Geluidsniveawaarden gemeten volgens de van toepassing zijnde standaard :

Lpa (Geluidsdruk niveau)	82.1 dB(A)	K = 3 dB(A)
Lwa (Geluidsprestatieniveau)	98 dB(A)	K = 3 dB(A)

	AANDACHT! Draag gehoorbeschermers wanneer het geluidsniveau 85dB(A) overschrijdt.
---	--

Gewogen kwadratische gemiddelde waarde de van toepassing zijnde standaard :

1.07 m/s² K = 1,5 m/s².

 De aanduiding van het feit dat de aangegeven totale trillingenwaarde werd gemeten conform een genormaliseerde proefmethode en kan worden gebruikt om een instrument met een ander instrument te

vergelijken; de aanduiding van het feit dat de aangegeven totale trillingenwaarde ook kan worden gebruikt voor een voorafgaande evaluatie van de blootstelling.



Een waarschuwing die stipuleert dat de emissie van trilling in de loop van het werkelijke gebruik van het elektrische instrument kan verschillen van de aangegeven totale waarde, volgens de gebruiksmethodes van het instrument; door de noodzaak aan te geven de veiligheidsmaatregelen te identificeren met de bedoeling de operator te beschermen, welke gebaseerd zijn op een raming van de blootstelling in de werkelijke gebruiksomstandigheden (rekening houdend met alle bestanddelen van de werkingscyclus, zoals de stoptijden van het instrument en de werkingstijden in rust, naast de uitschakeltijd)

GARANTIE

Voor de garantiebepalingen wordt verwezen naar de bijgevoegde garantievoorwaarden.

ENVIRONNEMENT



Als uw machine na verloop van tijd aan vervanging toe is, geef hem dan niet met het huisvuil mee, maar zorg voor een milieuvriendelijke verwerking.

SERVICEDIENST

_ Beschadigde schakelaars moeten in de werkplaats van onze klantendienst hersteld worden.

_ Als de vervanging van de voedingskabel noodzakelijk is, moet dit plaatsvinden door de fabrikant of zijn agent om een gevaar te voorkomen.

Klantenservice en gebruikadviezen

Onze klantenservice beantwoordt uw vragen over reparatie en onderhoud van uw product en over vervangingsonderdelen. Explosietekeningen en informatie over vervangingsonderdelen vindt u ook op : www.eco-repa.com

Het ELEM GARDEN TECHNIC-team voor gebruikadviezen helpt u graag bij vragen over onze producten en toebehoren : sav@eco-repa.com

OPSLAG





- Reinig zorgvuldig de gehele machine en het toebehoren.
- Berg de machine op buiten het bereik van kinderen, in een stabiele en veilige positie en op een droge plaats met een gematigde temperatuur. Vermijd te hoge en te lage temperaturen.
- Bescherm de machine tegen direct invallend licht. Bewaar ze, indien mogelijk, op een donkere plaats.
- Bewaar de machine niet in plastic of Nylon zakken om te vermijden dat er zich vocht ophoopt.





U kunt de handleiding in PDF-formaat opvragen door een e-mail:
info@eco-repa.com

SAFETY NOTES

Warning! Read these instructions carefully, be familiar with the controls and the proper use of the machine. Please keep the instructions safe for later use!

SYMBOLS

	General hazard safety alert.
	Read instruction manual.
	Pay attention that bystanders are not injured through foreign objects thrown from the machine. Keep bystanders a safe distance away from the machine.
	Sharp tines/blades. Beware of severing toes or fingers.
	Beware electric shock hazard.
	Keep supply flexible cord away from cutting means
	Do not use the machine in the rain or leave it outdoors when it is raining.
	Switch off and remove plug from mains before adjusting, cleaning or if the cable is entangled and before leaving the machine unattended for any period. Keep the supply flexible cord away from the raking tines/blades.
	Wait until all machine components have completely stopped before touching them. The tines/blades continue to rotate after the machine is switched off, a rotating tine/blade can cause injury.
	Risk of injury! Before beginning work, check the terrain and remove all objects that may be flung out by the product.

	Wear eye protection. Wear ear protection.
	Wear protective gloves.
	This appliance is double insulated, therefore no earth wire is required. Check the power mentioned on the nameplate of the appliance corresponds to the voltage on the place.
	In accordance with European standards CE application security

SAFETY INSTRUCTIONS

_ This unit can be used by older children at least 8 years and by people with physical, sensory or mental capabilities or lack of experience or knowledge, if (if) is monitored correctly (s) or instructions for using the machine safely given to them and if the risks were apprehended. Children should not play with the appliance. Cleaning and maintenance by the user should not be performed by children unattended

_ Never operate the product when you are tired, ill or under the influence of alcohol, drugs or medicine.

_ Do not allow children or any person who is not aware of these instructions, use the device. Some local regulations mention an age limit of the user.

_ Never rake/verticut while people, especially children or pets are nearby.

_ Do not forget that the user is responsible for accidents or dangerous situations occurring on others or their property

_ Wear hearing protection and safety glasses at all times while operating the machine.

_ Do not operate the machine when barefoot or wearing open sandals, always wear substantial footwear and long trousers.

_ Thoroughly inspect the area where the machine is to be used and remove all stones, sticks, wires, bones and other foreign objects.

_ Before using, always visually inspect to see that the tines and tine assembly are not worn, damaged or loose.

_ Replace worn or damaged tine and assemblies in sets to preserve balance. On multitined machines, take care as rotating one tine can cause other tines to rotate.

_ Wear full eye protection when using the machine without the catcher.

_ Walk, never run.

_ Rake/Verticut only in daylight or in good artificial light.

_ Avoid operating the machine in wet grass, where feasible or take additional precautions to avoid slipping.

_ Raking/Verticutting on banks can be dangerous.

_ Do not rake/verticut excessively steep slopes.

- Always be sure of your footing on slopes or wet grass.
- Rake/Verticut across the face of slopes – never up and down.
- Exercise extreme caution when changing direction on slopes.
- Use extreme caution when stepping back or pulling the machine towards you.

_ Never rake/verticut by pulling the machine towards you.

_ Stop the machine if the machine has to be tilted for transportation when crossing surfaces other than grass and when transporting the machine to and from the area to be raked/verticut.

_ Never operate the machine without the catcher or deflector guard in position.

_ Switch on the motor according to the instructions with feet well away from rotating parts.

_ Do not tilt the machine when starting or switching on the motor, except if the machine has to be tilted for starting in long grass. In this case, do not tilt if more than absolutely necessary and tilt only the part which is away from the operator. Always ensure that both hands are in the operating position before returning the machine to the ground.

_ Do not put hands or feet near or under rotating parts.

_ Always stand clear of the discharge zone when operating the machine.

_ Never pick up or carry the machine while the motor is running.

_ Be careful during adjustment of the machine to prevent entrapment of the feet and hands between moving tines/blades and fixed parts of the machine.

_ Regularly inspect the supply cable and any extension cables. Do not connect damaged cables to the supply or touch a damaged cable before it is disconnected from the supply. A damaged cable can lead to contact with live parts. Beware electric shock hazard.

_ Do not touch the tines before the machine is disconnected from the supply and the tines have come to a complete stop.

_ Keep supply cables and extension cables away from the tines. The tines can cause damage to the cables and lead to contact with live parts. Beware electric shock hazard.

Remove the plug from the socket

- whenever you leave the machine,
 - before clearing a blockage,
 - before checking, cleaning or working on the machine,
 - after striking a foreign object.
- Inspect the machine for damage and make repairs as necessary,
- if the machine starts to vibrate abnormally (check immediately).

Maintenance

- Keep all nuts, bolts and screws tight to be sure that the machine is in safe working condition.
- Check the catcher frequently for wear or deterioration.
- Examine the machine and replace worn or damaged parts for safety.
- Ensure replacement parts fitted are ELEM GARDEN TECHNIC approved.
- Always wear gardening gloves when handling or working near the sharp tines/blade.

Power supply

- The voltage indicated on the rating plate must correspond to the voltage of the power source.
- We recommend that this equipment is only connected into a socket which is protected by a circuit-breaker that would be actuated by a 30 mA residual current.
- Only use or replace power supply cables for this unit which correspond to the types indicated by the manufacturer. See the operating instructions for the order no. and types.

– Never touch the mains plug with wet hands.

f Do not run over, crush or pull the power supply cable or extension lead, otherwise it may be damaged. Protect the cable from heat, oil and sharp edges.

– The extension lead must have a cross section in accordance with the operating instructions and be protected against splashed water. The connection must not be in water.

– Always wear gardening gloves when handling or working near the sharp tines/blade.

INTENDED USE

This product is intended for domestic, lawn raking, scarifying or verticutting of lawn.

ASSEMBLY

For Your Safety

– **Warning! Switch off, remove plug from mains before adjusting, cleaning or if cable is cut, damaged or entangled.**

– **The tines/blades continue to rotate for a few seconds after the machine is switched off.**

– **Caution – do not touch rotating tines/blades.**

– **Always wear gardening gloves when handling or working near the sharp tines/blade.**

Electrical Safety

Your machine is double insulated for safety and requires no earth connection. The operating voltage is 230 V AC, 50 Hz (for non-EU countries 220 V, 240 V as applicable). Only use approved extension cables. Contact your ELEM GARDEN TECHNIC Service Centre for details : info@eco-repa.com

Extension cords/leads should only be used if they comply with H05VV-F, H05RN-F types or IEC type design (60227 IEC 53, 60245 IEC 57). If you want to use an extension cable when operating your product, only the following cable dimensions should be used:

– 1.0 mm²: max. length 40 m

- 1.5 mm²: max. length 60 m
- 2.5 mm²: max. length 100 m

Note: If an extension cable is used it must be earthed and connected through the plug to the earth cable of your supply network in accordance with prescribed safety regulations.

WARNING! Inadequate extension cables can be dangerous. Extension cable, plug and socket must be of watertight construction and intended for outdoor use.

Cable connections should be kept dry and off ground.

It is recommended for increased electrical safety to use a Residual Current Device (RCD) with a tripping current of not more than 30 mA. Always check your RCD every time you use it.

Assembly



ATTENTION !
Disconnect the power plug before carrying out any adjustments or maintenance.

– **Ensure the cables are not trapped when folding/unfolding top/bottom handles. Do not drop the handles.**

Some parts of the scarifier have been dismantled for transport purpose. The screws, handwheels, cable clips, cable hook, screwdrivers and spanner are to be found in plastic bags.

Assembly is simple if you follow these instructions :

Assembling bottom handle part

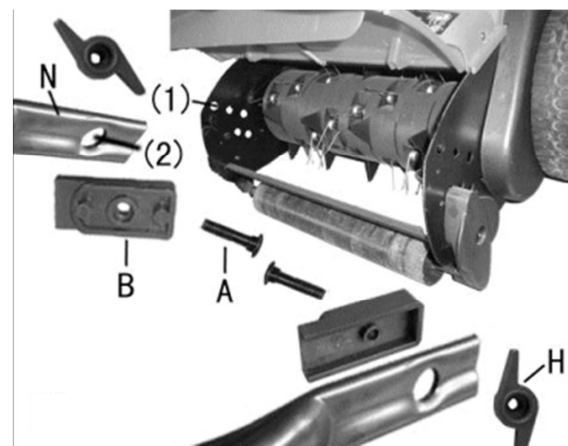

Insert securing screw (A) from inside through the left side element. Position insulation element (B) from outside; the two nubs must catch in the holes of the side element (2). Place insulating element (B) so that the large opening points to the outside. Position tip of handle element (N) in the insulating element (B).

Then tighten wing nut (H).

Assemble the right handle element in the same order.

Assembling top of handle



First slide cable restraint over upper handle bar.

Attach the two parts to each other by using the bolts with special shaped head (C) and fix the bolts in place with the wing nuts (H).

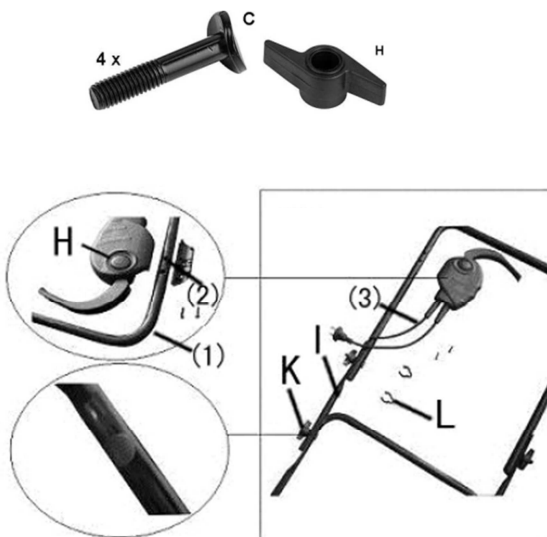

Fasten switch cable with the clips (L) on the handle rod.



OPERATION

_ The tines/blades continue to rotate for a few seconds after the machine is switched off. Allow the motor and tines/blades to stop rotating before switching "on" again.

_ Do not rapidly switch off and on.

Note: To aid starting push handle down to lift front wheels.

The lawn should be scarified several times each year.
Before using the machine, the lawn must be cut to a height of 2.5 to 3.5 cm.

Setting the working depth

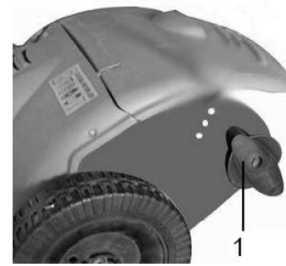
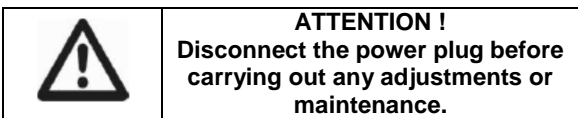

The working depth is adjustable to 3 heights. Pull adjustment arm (1) away from side cover and allow catch in desired position (2). Adjust the height alternately left and right by only 1 position. The adjustment arms must always be in the same height position.

Lower and middle position of scarifier cylinder:
Removes moss and weeds from the lawn.

Top position of scarifier cylinder:
Remove grass remnants from the lawn.

Attaching catch bag

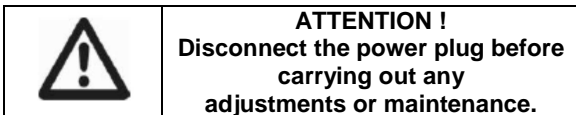

Lift protective flap (P). Hang catch bag (1) with the hooks on both bolts of the side elements.

Switching ON / OFF

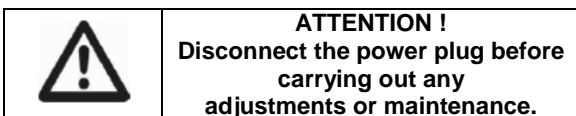

Motor on (fig. B2)

Press button (1) and hold.
Lift lever (2) and release button (1).

Motor off (fig. B2)

Release lever (2).



WORKING ADVICE

Place the SCEE12002B on the edge of the lawn, as close to the power point as possible. Work away from the power point.

Position the cable to opposite side (already raked/verticut lawn) at the end of each turn.

When raking/verticutting do not allow the motor to labour.

When the motor labours the speed of the motor drops and you will hear a change in the motor sound. When this occurs, stop raking, release switch lever 2 and raise the height of cut. Failure to do so could damage the machine.

– **Always wear gardening gloves when handling or working near the sharp tines/blade.**

Optimum conditions for raking/verticutting are when the grass is short and slightly damp. Raking/Verticutting when the ground is very soft or hard it will may damage the lawn and will result in poor collection.

- Kill moss with a proprietary moss killer before raking/verticutting.
- Start the SCEE12002B at the highest raking/verticutting position and lower as necessary.
- Rake/Verticut the lawn in the one direction, then proceed at right angles a week later until the whole lawn has been completed.
- The action of removing moss and debris during raking/verticutting may reveal ragged and bare patches depending on lawn conditions.

Ideal times for raking/verticutting are spring and late autumn.

CLEANING AND MAINTENANCE

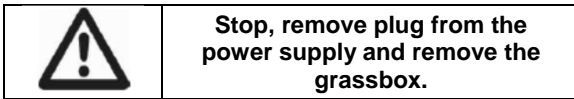

- Make sure all fasteners (screws, nuts, etc.) are always fully tightened so that you can work safely with the scarifier.
- Check the grass box for wear and tear at regular intervals
- Replace any worn or damaged parts.
- Regular care of your scarifier will not only increase its service life but will also facilitate the meticulous and easy scarifying of your scarifier.
- Clean the scarifier with brushes or cloths. Do not use any solvents or water to remove dirt.
- Always switch off the motor and pull out the power plug before carrying out any maintenance and cleaning work.
- The part most susceptible to wear and tear in the machine is the blade. Check the condition of the blade and its fastener at regular intervals. If the blade is worn, it must be replaced or sharpened.
- If the scarifier vibrates excessively, this means that the blade is either not balanced correctly or has been bent out of shape by knocks, in which case it must be repaired or replaced.

Removing/Fitting Raker Tines

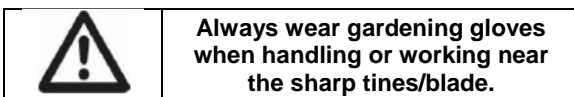
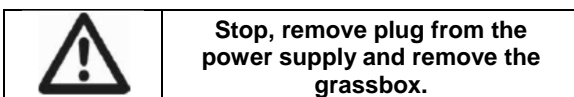

After Raking or Verticutting/Storage

Clean the exterior of the machine thoroughly using a soft brush and cloth. Do not use water, solvents or polishes. Remove all grass and debris, especially from the ventilation slots.

Turn the machine on its side and clean the tine/blade area. If grass or dirt is compacted in the tine/blade area, remove with a wooden or plastic implement.

Store the machine in a dry place. Do not place other objects on top of the machine. To save space, fold up the handle fully.

Ensure the cables are not trapped when folding/unfolding top/bottom handles. Do not drop the handles.

The machine can be stored with the grassbox Disassembled.

TECHNICAL DATA

Voltage - frequency	230-240 V ~ 50 Hz
Power consumption	1200 Watt
No-load speed	4500 min ⁻¹
Working Width	330 mm
Working Depth	-3 / 4 / 8 mm
Volume collection bag	30 l
Teeth wire brush	48
Steel blades	9

Weight 11.2Kg

Degree of Protection IP24

Noise emission values measured according to relevant standard.

Acoustic pressure level LpA
82.1dB(A) K = 3 dB(A)

Acoustic power level LwA
98 dB(A) K = 3 dB(A)

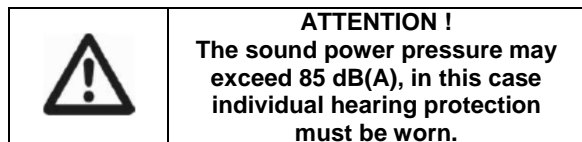

Weighted root mean square acceleration according to relevant standard. :

1.07 m/s² K = 1,5 m/s².



The declared vibration total value has been measured in accordance with a standard test method and may be used for comparing one tool with another that the declared vibration total value may also be used in a preliminary assessment of exposure.



A warning that the vibration emission during actual use of the power tool can differ from the declared total value depending on the ways in which the tool is used and of the need to identify safety measures to protect the operator that are based on an estimation of exposure in the actual conditions of use (taking account of all parts of the operating cycle such as the times when the tool is switched off and when it is running idle in addition to the trigger time).

SERVICE DEPARTMENT

- _ Damaged switches must be replaced by our after-sales service department.
- _ **If replacing the power cord is necessary, it should be done by the manufacturer or his agent to avoid a hazard.**

After-sales Service and Application Service

Our after-sales service responds to your questions concerning maintenance and repair of your product as well as spare parts. Exploded views and information on spare parts can also be found under: www.eco-repa.com

ELEM GARDEN TECHNIC application service team will gladly answer questions concerning our products and their accessories : sav@eco-repa.com

STORAGE

- _ Thoroughly clean the whole machine and its accessories.
- _ Store it out of the reach of children, in a stable and secure position, in a cool and dry place, avoid too high and too low temperatures.
- _ Protect it from exposure to direct sunlight. Keep it in the dark, if possible.
- _ Don't keep it in plastic bags to avoid humidity build-up.

GUARANTEE

Refer to the enclosed guarantee conditions for the terms and conditions of guarantee.

ENVIRONMENT



Should your machine need replacement after extended use, do not put it in the domestic waste but dispose of it in an environmentally safe way.

You can request the instruction manual in PDF format by email: info@eco-repa.com

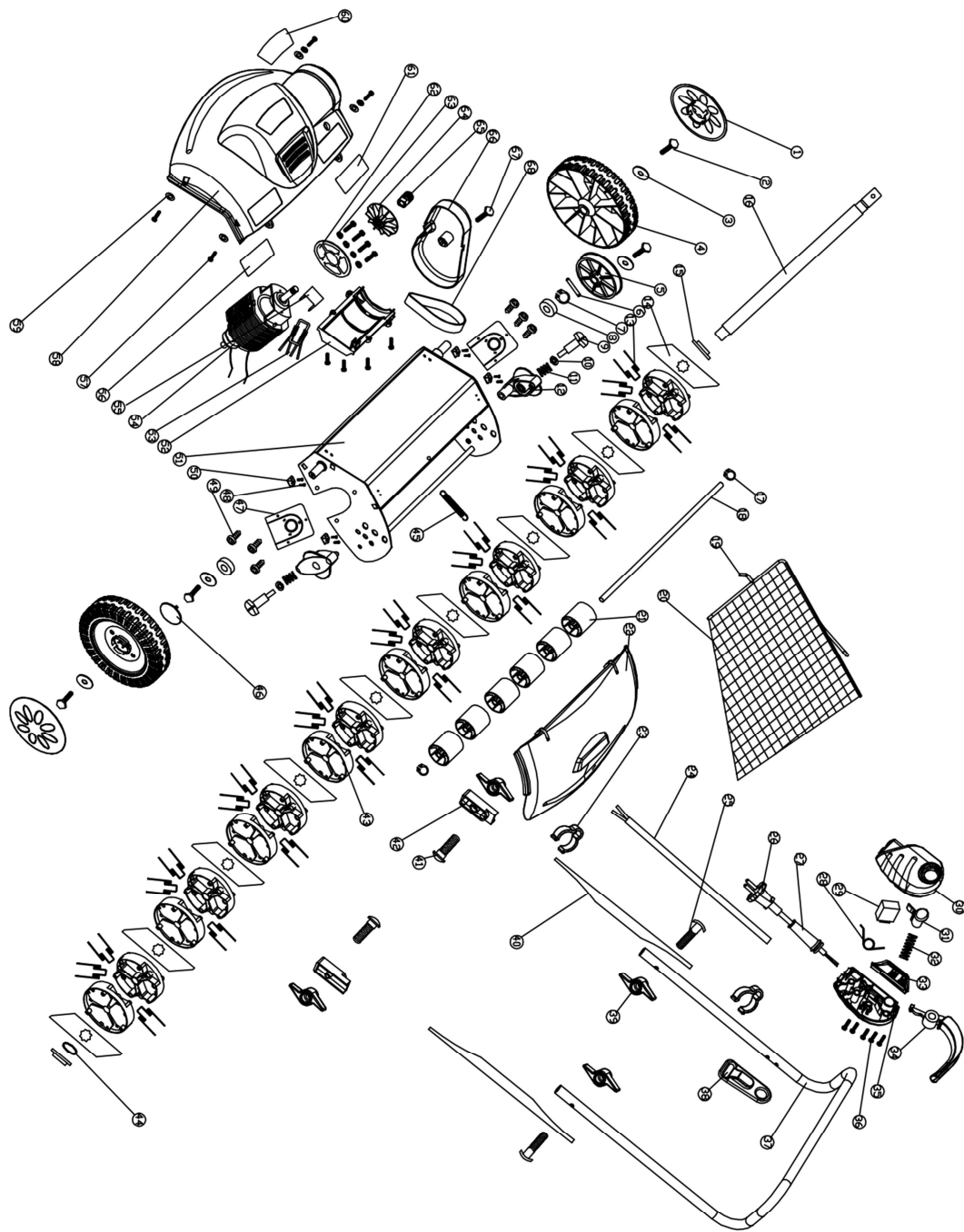

SN : 2016.01 :001~100
28.10.11374
Date d'arrivée: 25/03/2016
Année de production : 2016

FR

Déclaration de conformité



Nous « **ELEM GARDEN TECHNIC** » certifions par la présente que la machine spécifiée ci-après répond de par sa conception et son type de construction ainsi que de par la version que nous avons mise sur le marché aux prescriptions fondamentales stipulées en matière de sécurité et d'hygiène par les directives européennes en vigueur.
Toute modification apportée à la machine sans notre accord rend cette déclaration invalide.

Produit: SCARIFICATEUR ÉLECTRIQUE POUR PELOUSE / AÉRATEUR 2 EN 1
Type: SCEE12002B

Directives européennes en vigueur :

2006/42/CE(MD)
2004/108/CE(EMC)
2011/65/CE(ROHS)
2012/19/CE(WEEE)

Normes harmonisées appliquées :

EN 60335-1: 2012 + A11: 2014
EN 50636-2-92: 2014
EN 62233 :2008
EN 55014-1/A2 :2011
EN 55014-1/A2 :2008
EN 61000-3-2/A2 :2009
EN 61000-3-3 :2008

ELEM GARDEN TECHNIC ,
81 rue de Gozée 6110 Montigny-le-Tilleul Belgique

Belgique Janvier 2016

Mr Joostens Pierre
Président-Directeur Général

ELEM,
Rue de Gozée 81, 6110 Montigny-le-Tilleul, Belgique
Tél : 0032 (0) 71 29 70 70
Fax : 0032 (0) 71 29 70 86
Dossier technique auprès de : info@elemtechnic.com

Caractéristiques techniques

Produit: SCARIFICATEUR ÉLECTRIQUE POUR PELOUSE / AÉRATEUR 2 EN 1
Type: SCEE12002B

Tension du réseau 230-240 V
Fréquence du réseau 50 Hz
Puissance 1200 W

Niveau de la pression sonore mesuré sur le lieu de travail :
LpA (pression sonore) 82.1 dB(A) K = 3 dB(A)
LWA (puissance sonore) 98 dB(A) K = 3 dB(A)

Valeur quadratique moyenne pondérée de l'accélération selon la norme applicable :
1.07 m/s² K = 1,5 m/s².

SN : 2016.01 :001~100
28.10.11374
Aankomstdatum: 25/03/2016
Productiejaar : 2016

NL

EG-verklaring van overeenstemming



Hierbij « **ELEM GARDEN TECHNIC** » verklaren wij dat de hierna vermelde machine door haar ontwerp en bouwwijze en in de door ons in de handel gebrachte uitvoering voldoet aan de betreffende fundamentele veiligheids- en gezondheidseisen, zoals vermeld in de desbetreffende EG-richtlijnen. Deze verklaring verliest haar geldigheid wanneer zonder overleg met ons veranderingen aan de machine worden aangebracht.

Product: ELEKTRISCHE 2-IN-1 VERTICUTEERDER / BELUCHTER
Type : SCEE12002B

Van toepassing zijnde EG-richtlijnen

2006/42/EG(MD)
2004/108/EG(EMC)
2011/65/EG(ROHS)
2012/19/EG(WEEE)

Toegepaste geharmoniseerde normen

EN 60335-1: 2012 + A11: 2014
EN 50636-2-92: 2014
EN 62233 :2008
EN 55014-1/A2 :2011
EN 55014-1/A2 :2008
EN 61000-3-2/A2 :2009
EN 61000-3-3 :2008

ELEM GARDEN TECHNIC ,
81 rue de Gozée 6110 Montigny-le-Tilleul Belgique

België in januari 2016

Mr Joostens Pierre
Directeur

ELEM,
rue de Gozée 81, 6110 Montigny-le-Tilleul, Belgique
Tél : 0032 (0) 71 29 70 70
Fax : 0032 (0) 71 29 70 86
Technisch dossier bij: info@elementtechnic.com

Technische Daten

Product: ELEKTRISCHE 2-IN-1 VERTICUTEERDER / BELUCHTER
Type : SCEE12002B

Netspanning 230-240 V
Netfrequentie 50 Hz
Vermogen 1200 W

Niveau van de geluidsdruk op de werkplek:
LpA (geluidsdruk) 82.1dB(A) K = 3 dB(A)
LWA (geluidsvermogen) 98 dB(A) K = 3 dB(A)

Gewogen kwadratische gemiddelde waarde de van toepassing zijnde standaard : 1.07 m/s² K = 1,5 m/s².

SN : 2016.01 :001~100
28.10.11374
Arrival date: 25/03/2016
Production year : 2016

GB

Declaration of Conformity



We "ELEM GARDEN TECHNIC" hereby declare that the machine described below complies with the relevant basic safety and health requirements of the EU Directives, both in its basic design and construction as well as in the version put into circulation by us. This declaration shall cease to be valid if the machine is modified without our prior approval.

Product: ELECTRIC LAWN SCARIFIER / AERATOR 2-IN-1
Type: SCEE12002B

Relevant EU Directives

2006/42/EC(MD)
2004/108/EC(EMC)
2011/65/EC(ROHS)
2012/19/EC(WEEE)

Applied harmonized standards

EN 60335-1: 2012 + A11: 2014
EN 50636-2-92: 2014
EN 62233 :2008
EN 55014-1/A2 :2011
EN 55014-1/A2 :2008
EN 61000-3-2/A2 :2009
EN 61000-3-3 :2008

ELEM GARDEN TECHNIC ,
81 rue de Gozée 6110 Montigny-le-Tilleul Belgique

Belgium in January 2016

Mr Joostens Pierre
Director

ELEM,
rue de Gozée 81, 6110 Montigny-le-Tilleul, Belgique
Tél : 0032 (0) 71 29 70 70
Fax : 0032 (0) 71 29 70 86
Technical file at: info@elemtechnic.com

Technical Data

Product: ELECTRIC LAWN SCARIFIER / AERATOR 2-IN-1
Type: SCEE12002B

Mains voltage 230-240 V
Mains frequency 50 Hz
Power input 1200 W

Level of sound pressure:

LpA (sound pressure) 82.1 dB(A) K = 3 dB(A)
LWA (acoustic power) 98 dB(A) K = 3 dB(A)

Weighted root mean square acceleration according to relevant standard. : 1.07 m/s² K = 1,5 m/s².

SN : 2016.01 :001~100
28.10.11374
Ankunftsdatum: 25/03/2016
Fertigungsjahr: 2016

DE

EG-Konformitätserklärung



Hiermit erklären wir « **ELEM GARDEN TECHNIC** », dass die nachfolgend bezeichnete Maschine aufgrund ihrer Konzipierung und Bauart sowie in der von uns in Verkehr gebrachten Ausführung den einschlägigen grundlegenden Sicherheits- und Gesundheitsanforderungen der EG-Richtlinien entspricht. Bei einer nicht mit uns abgestimmten Änderung der Maschine verliert diese Erklärung ihre Gültigkeit.

Produkt : ELEKTRO RASENVERTIKUTIERER/-BELÜFTER 2-IN-1
Typ : SCEE12002B

Einschlägige EG-Richtlinien

2006/42/EW(MD)
2004/108/EW(EMC)
2011/65/EW(ROHS)
2012/19/EW(WEEE)

Angewandte harmonisierte Normen :

EN 60335-1: 2012 + A11: 2014
EN 50636-2-92: 2014
EN 62233 :2008
EN 55014-1/A2 :2011
EN 55014-1/A2 :2008
EN 61000-3-2/A2 :2009
EN 61000-3-3 :2008

ELEM GARDEN TECHNIC ,
81 rue de Gozée 6110 Montigny-le-Tilleul Belgique

Belgien im Januar 2016

Mr Joostens Pierre
Direktor

ELEM,
Rue de Gozée 81, 6110 Montigny-le-Tilleul, Belgique
Tél : 0032 (0) 71 29 70 70
Fax : 0032 (0) 71 29 70 86
Technische Unterlagen bei: info@elemtechnic.com

Technische Daten

Produkt : ELEKTRO RASENVERTIKUTIERER/-BELÜFTER 2-IN-1
Typ : SCEE12002B

Netzspannung 230-240 V
Netzfrequenz 50 Hz
Leistungsaufnahme 1200 W

Höhe des Schalldrucks:

LpA (Schalldruck) 82.1 dB(A) K= 3 dB(A)
LWA (Schalleistung) 98 dB(A) K= 3 dB(A)

Hand-Arm-Vibration 1.07 m/s² K= 1.5 dB(A)



81, rue de Gozée
6110 Montigny-le-Tilleul
Belgique

Tél : 0032 71 29 70 70

Fax : 0032 71 29 70 86

Made in China

S.A.V
sav@eco-repa.com



Site S.A.V. D.N.V. Website
www.eco-repa.com
Your after sale partner



Service Parts separated

 32 / 71 / 29 . 70 . 83

 32 / 71 / 29 . 70 . 86

Fabriqué en Chine - Vervaardigd in China - Made in China - Hergestellt in China

2016

Sous réserve de modifications / Technische wijzigingen voorbehouden / Subject to technical modifications
Technische Änderungen vorbehalten