



garden technic®

TRE2042SO-OR



FR / TRONÇONNEUSE A CHAÎNE

TRADUCTION DES
INSTRUCTIONS D'ORIGINE

NL / KETTINGZAAG

VERTALING VAN DE
ORIGINELE INSTRUCTIES

GB / CHAINSAW

ORIGINAL INSTRUCTIONS



S46 M11 Y2018

	Avis!	Let op!	Warning !
	Lire le manuel avant d'utiliser cette machine	Lees vóór het gebruik de gebruiksaanwijzing aandachtig door overtuig uzelf dat u de inhoud begrijpt	Read all safety warnings and all instructions. Failure to follow the warnings and instructions may result in electric shock, fire and/or serious injury.
	Avis! Vétir casque, visière et protège-oreilles	Let op! Draag tijdens gebruik beschermmiddelen voor; ogen, oren en hoofd.	Wear protective helmet, eye and ear protection!
	Danger! Attention aux rebonds!	Gevaar! Let op terugslag!	CAUTION: Kickback!
	Ne pas couper avec la pointe du guide.	De zaagbladtop niet gebruiken.	Do not cut with the tip of guide.
	La tronçonneuse doit être tenue à deux mains pendant le travail! Si-non risque de blessure!	Houd de kettingzaag tijdens het zagen met beide handen vast! Met één hand werken is uiterst gevaarlijk!	Hold the saw with both hands while working! One-handed use is extremely hazardous!
	En cas de câble d'alimentation endommagé, débrancher la fiche électrique avant de procéder à un contrôle.	Indien de elektriciteitskabel beschadigd is, dient u de stekker uit het stopcontact te halen voordat u een en ander gaat controleren	Remove the plug from the socket or mains immediately before carrying out any adjustments, servicing or aintenance or if the cable is damaged or cut.
	Ne pas utiliser en présence de pluie ou d'humidité.	Niet gebruiken in geval van regen of vocht.	Do not use the machine in the rain or leave it outdoors when it is raining.

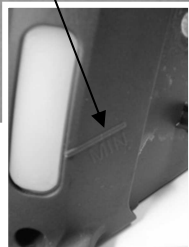
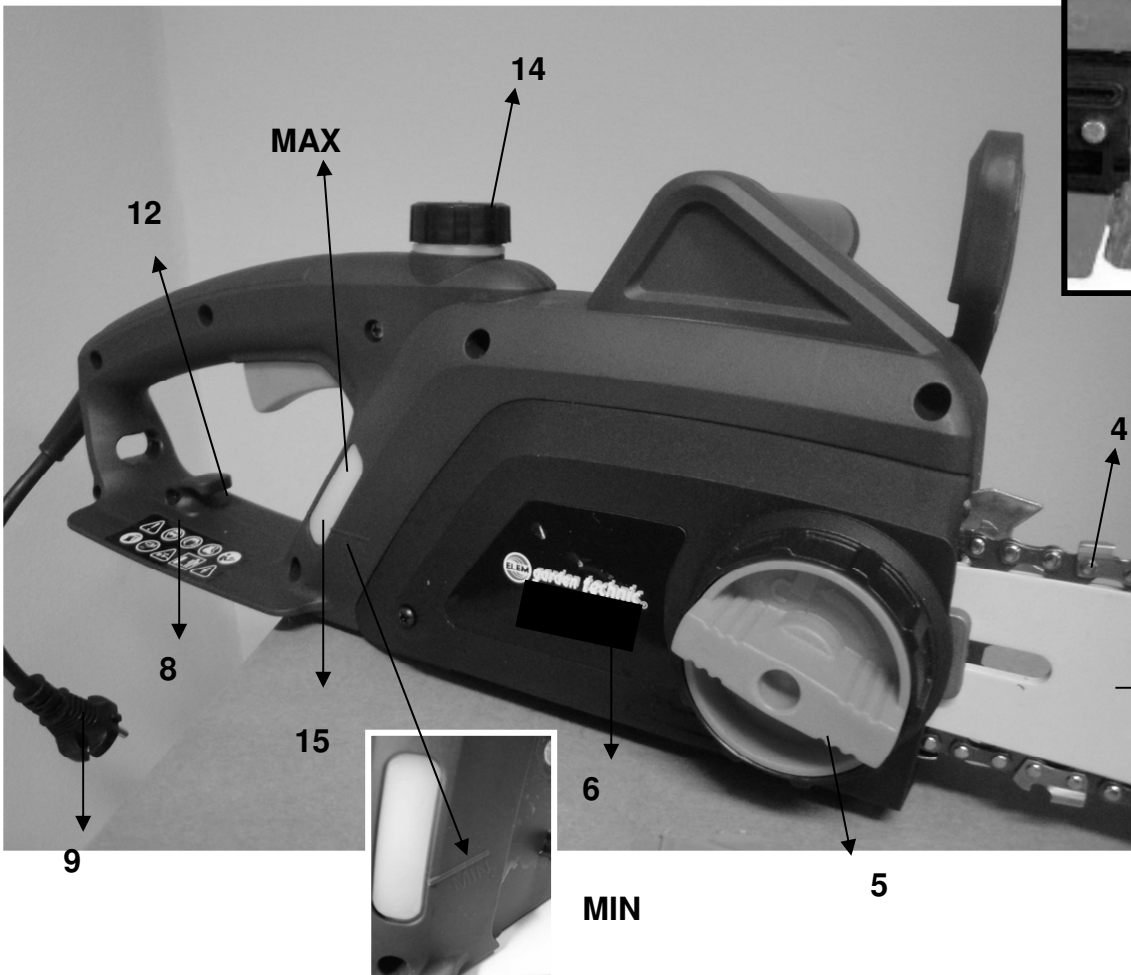
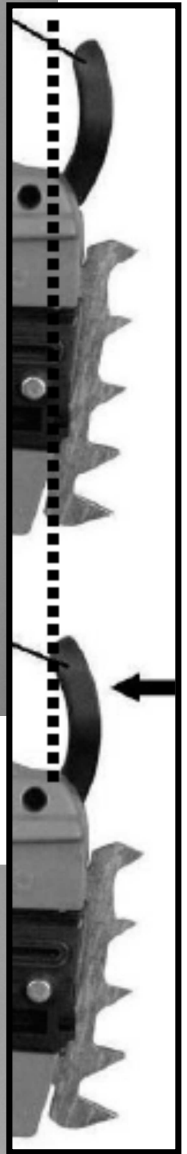
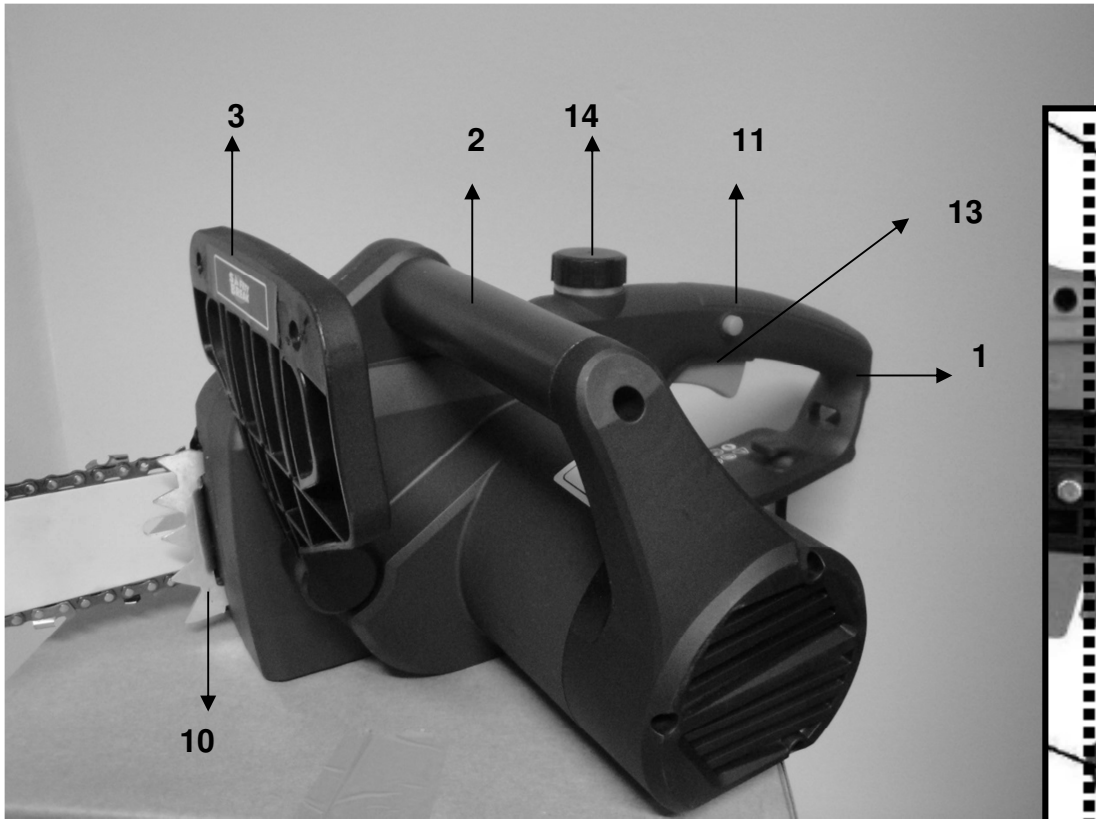

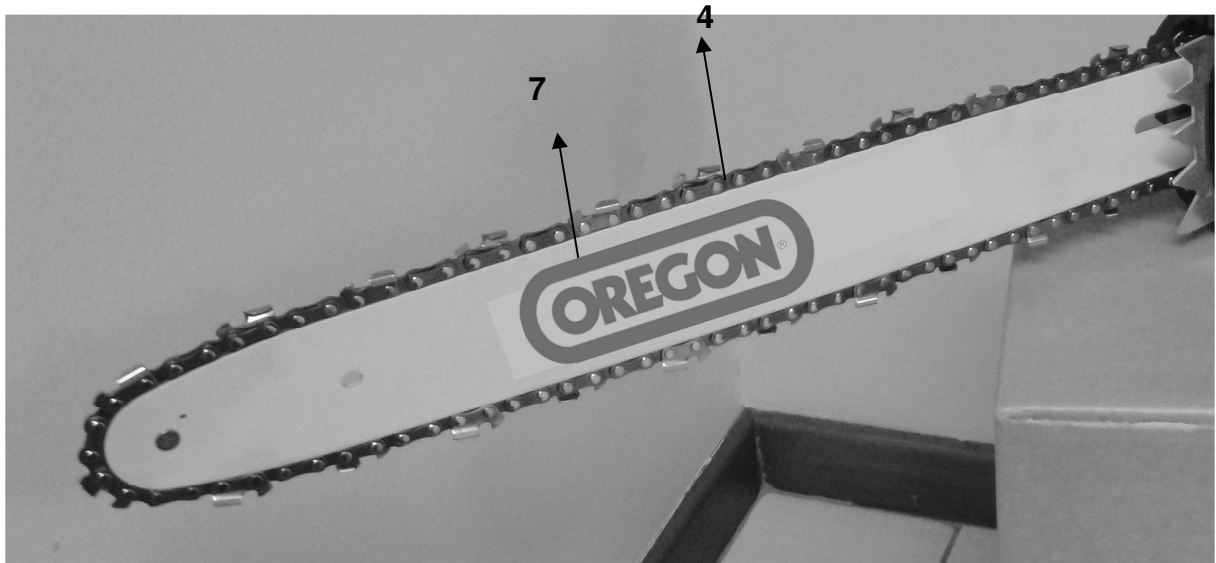

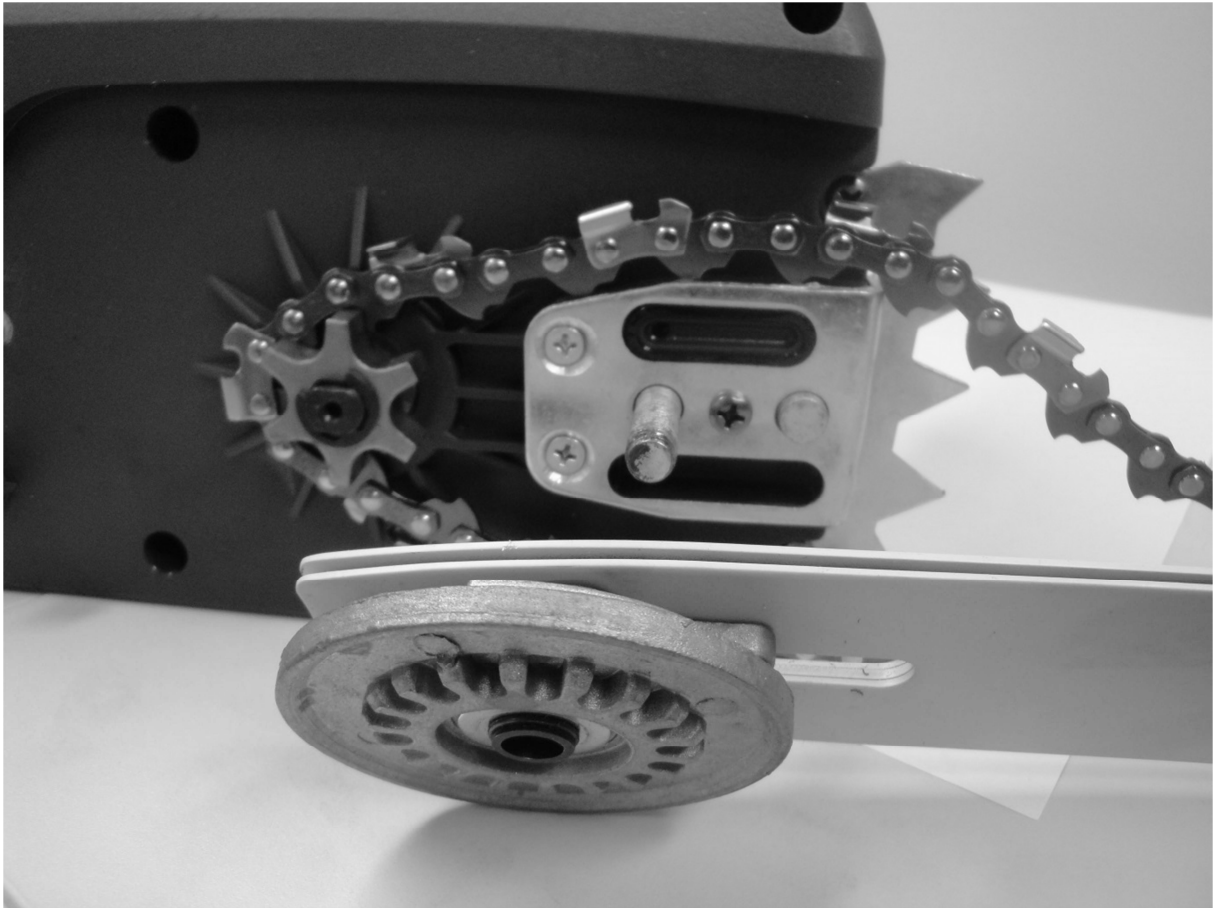
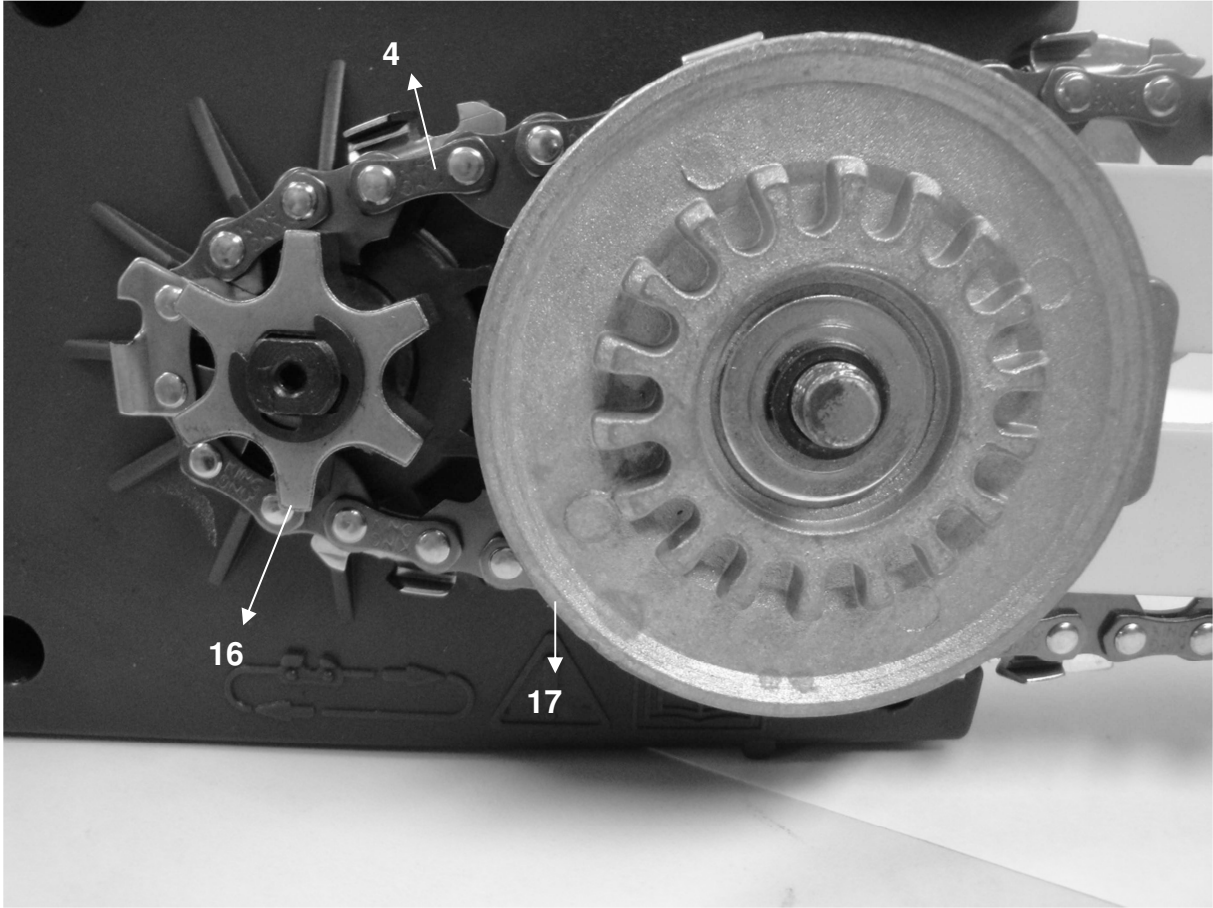

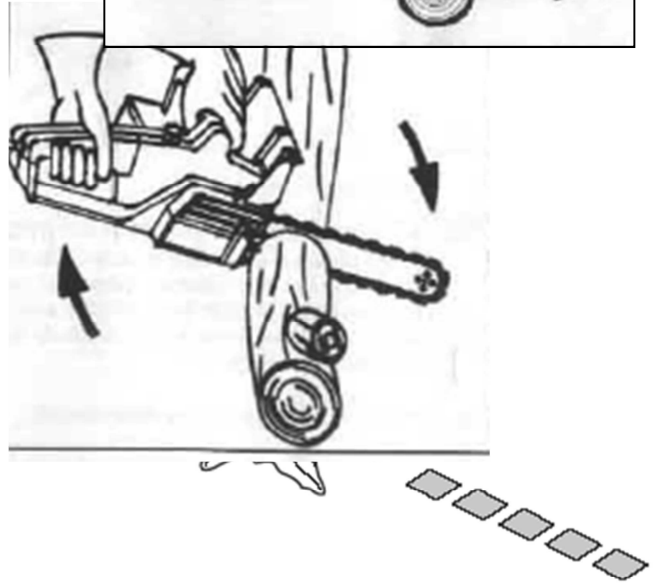
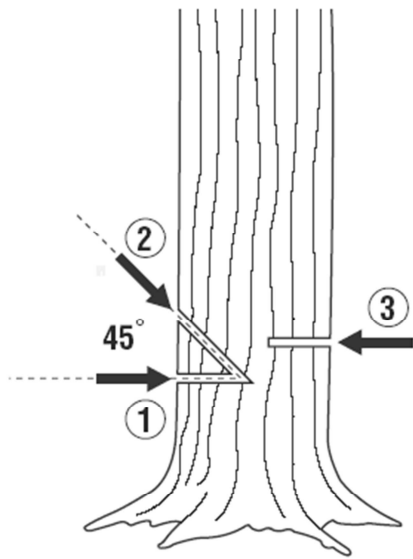
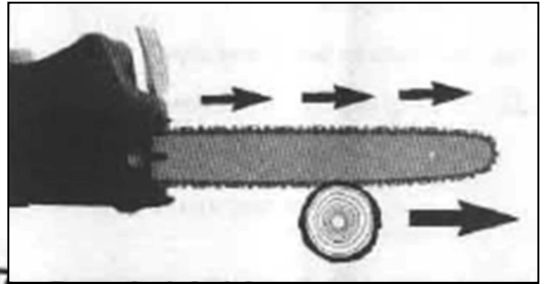
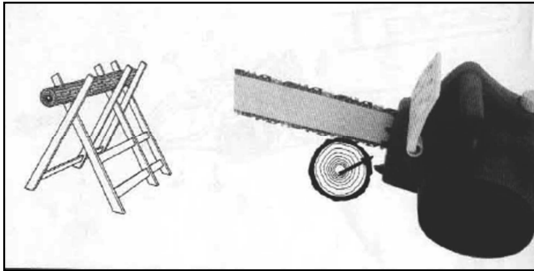

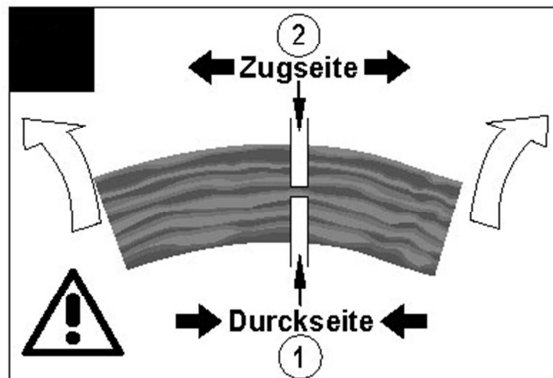
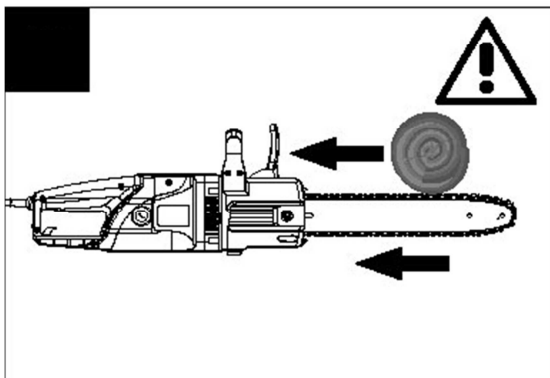
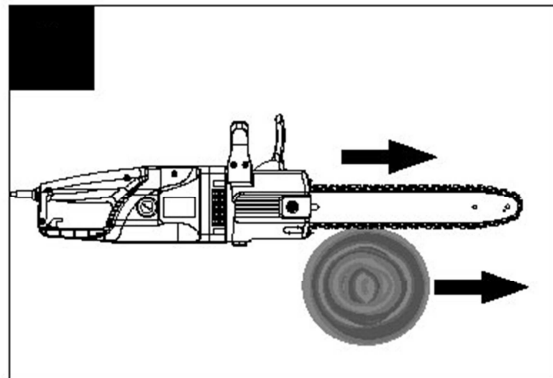
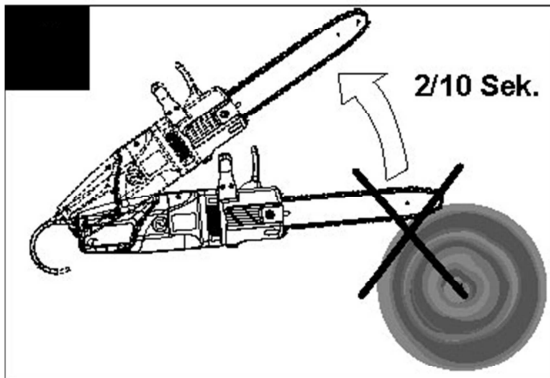
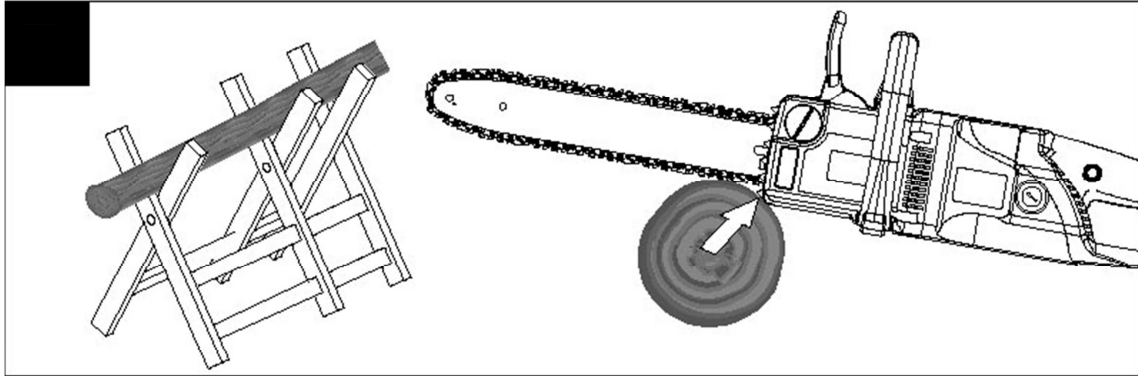
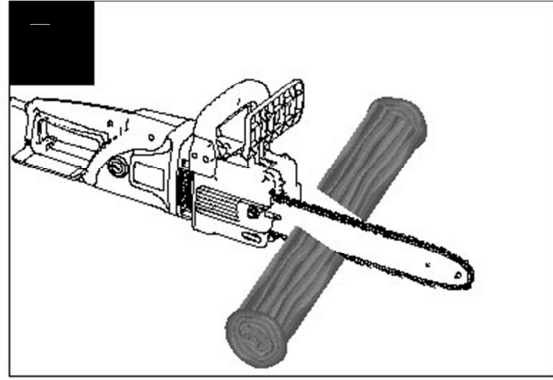
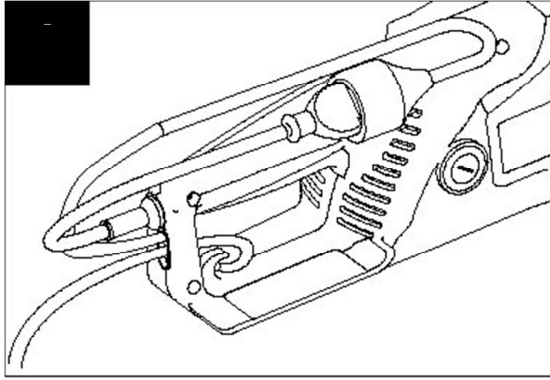

UTILISATION

Ce modèle est conçu pour des usages ponctuels par des propriétaires de maison individuelle, de chalet, des campeurs, et pour des utilisations telles que le nettoyage, l'élagage, la coupe de bois à brûler, etc. Il n'est pas conçu pour un usage prolongé.
Cet outil n'est pas destiné à un usage professionnel.

AVERTISSEMENTS DE SECURITE GENERAUX POUR L'OUTIL

AVERTISSEMENT

Lire tous les avertissements de sécurité et toutes les instructions. Ne pas suivre les avertissements et instructions peut donner lieu à un choc électrique, un incendie et/ou une blessure sérieuse.

Conserver tous les avertissements et toutes les instructions pour pouvoir s'y reporter ultérieurement.

Le terme « outil » dans les avertissements fait référence à votre outil électrique alimenté par le secteur (avec cordon d'alimentation) ou votre outil fonctionnant sur batterie (sans cordon d'alimentation).

1) Sécurité de la zone de travail

- a) Conserver la zone de travail propre et bien éclairée.** Les zones en désordre ou sombres sont propices aux accidents.
- b) Ne pas faire fonctionner les outils électriques en atmosphère explosive, par exemple en présence de liquides inflammables, de gaz ou de poussières.** Les outils électriques produisent des étincelles qui peuvent enflammer les poussières ou les fumées.
- c) Maintenir les enfants et les personnes présentes à l'écart pendant l'utilisation de l'outil.** Les distractions peuvent vous faire perdre le contrôle de l'outil.

2) Sécurité électrique

- a) Il faut que les fiches de l'outil électrique soient adaptées au socle. Ne jamais modifier la fiche de quelque façon que ce soit. Ne pas utiliser d'adaptateurs avec des outils à branchement de terre.** Des fiches non modifiées et des socles adaptés réduiront le risque de choc électrique.
- b) Eviter tout contact du corps avec des surfaces reliées à la terre telles que les tuyaux, les radiateurs, les cuisinières et les réfrigérateurs.** Il existe un risque accru de choc électrique si votre corps est relié à la terre.

- c) Ne pas exposer les outils à la pluie ou à des conditions humides.** La pénétration d'eau à l'intérieur d'un outil augmentera le risque de choc électrique.
- d) Ne pas maltraiter le cordon. Ne jamais utiliser le cordon pour porter, tirer ou débrancher l'outil. Maintenir le cordon à l'écart de la chaleur, du lubrifiant, des arêtes ou des parties en mouvement.** Les cordons endommagés ou emmêlés augmentent le risque de choc électrique.
- e) Lorsqu'on utilise un outil à l'extérieur, utiliser un prolongateur adapté à l'utilisation extérieure.** L'utilisation d'un cordon adapté à l'utilisation extérieure réduit le risque de choc électrique.
- f) Si l'usage d'un outil dans un emplacement humide est inévitable, utiliser une alimentation protégée par un dispositif à courant différentiel résiduel (RCD).** L'usage d'un RCD réduit le risque de choc électrique.

3) Sécurité des personnes

- a) Rester vigilant, regarder ce que vous êtes en train de faire et faire preuve de bon sens dans l'utilisation de l'outil. Ne pas utiliser un outil lorsque vous êtes fatigué ou sous l'emprise de drogues, d'alcool ou de médicaments.** Un moment d'inattention en cours d'utilisation d'un outil peut entraîner des blessures graves des personnes.
- b) Utiliser un équipement de sécurité. Toujours porter une protection pour les yeux.** Les équipements de sécurité tels que les masques contre les poussières, les chaussures de sécurité antidérapantes, les casques ou les protections acoustiques utilisés pour les conditions appropriées réduiront les blessures des personnes.
- c) Eviter tout démarrage intempestif. S'assurer que l'interrupteur est en position arrêt avant de brancher l'outil au secteur et/ou au bloc de batteries, de le ramasser ou de le porter.** Porter les outils en ayant le doigt sur l'interrupteur ou brancher des outils dont l'interrupteur est en position marche est source d'accidents.
- d) Retirer toute clé de réglage avant de mettre l'outil en marche.** Une clé laissée fixée sur une partie tournante de l'outil peut donner lieu à des blessures de personnes.
- e) Ne pas se précipiter. Garder une position et un équilibre adaptés à tout moment.** Cela permet un meilleur contrôle de l'outil dans des situations inattendues.
- f) S'habiller de manière adaptée. Ne pas porter de vêtements amples ou de bijoux. Garder les cheveux, les vêtements et les gants à distance des parties en mouvement.** Des vêtements amples, des bijoux ou les cheveux longs peuvent être pris dans des parties en mouvement.

g) Si des dispositifs sont fournis pour le raccordement d'équipements pour l'extraction et la récupération des poussières, s'assurer qu'ils sont connectés et correctement utilisés. Utiliser des collecteurs de poussière peut réduire les risques dus aux poussières.

4) Utilisation et entretien de l'outil

a) **Ne pas forcer l'outil. Utiliser l'outil adapté à votre application.** L'outil adapté réalisera mieux le travail et de manière plus sûre au régime pour lequel il a été construit.

b) **Ne pas utiliser l'outil si l'interrupteur ne permet pas de passer de l'état de marche à arrêt et vice versa.** Tout outil qui ne peut pas être commandé par l'interrupteur est dangereux et il faut le faire réparer.

c) **Débrancher la fiche de la source d'alimentation en courant et/ou le bloc de batteries de l'outil avant tout réglage, changement d'accessoires ou avant de ranger l'outil.** De telles mesures de sécurité préventives réduisent le risque de démarrage accidentel de l'outil.

d) **Conserver les outils à l'arrêt hors de la portée des enfants et ne pas permettre à des personnes ne connaissant pas l'outil ou les présentes instructions de le faire fonctionner.** Les outils sont dangereux entre les mains d'utilisateurs novices.

e) **Observer la maintenance de l'outil. Vérifier qu'il n'y a pas de mauvais alignement ou de blocage des parties mobiles, des pièces cassées ou toute autre condition pouvant affecter le fonctionnement de l'outil. En cas de dommages, faire réparer l'outil avant de l'utiliser.** De nombreux accidents sont dus à des outils mal entretenus.

f) **Garder affûtés et propres les outils permettant de couper.** Des outils destinés à couper correctement entretenus avec des pièces coupantes tranchantes sont moins susceptibles de bloquer et sont plus faciles à contrôler.

g) **Utiliser l'outil, les accessoires et les lames etc., conformément à ces instructions, en tenant compte des conditions de travail et du travail à réaliser.** L'utilisation de l'outil pour des opérations différentes de celles prévues pourrait donner lieu à des situations dangereuses.

5) Maintenance et entretien

a) **Faire entretenir l'outil par un réparateur qualifié utilisant uniquement des pièces de rechange identiques.** Cela assurera que la sécurité de l'outil est maintenue.

AVERTISSEMENTS DE SECURITE DE LA SCIE A CHAINE

□ **N'approchez aucune partie du corps de la chaîne coupante lorsque la scie à chaîne fonctionne. Avant de mettre en marche la scie à chaîne, s'assurer que la chaîne coupante n'est pas en contact avec quoi que ce soit.** Un moment d'inattention au cours de l'utilisation des scies à chaîne peut provoquer l'accrochage de votre vêtement ou d'une partie du corps à la chaîne coupante.

□ **Tenir l'outil uniquement par les surfaces de préhension isolées car la scie à chaîne peut entrer en contact avec le câblage non apparent ou le propre cordon d'alimentation de l'outil.** Les chaînes de scie entrant en contact avec un fil « sous tension » peuvent mettre « sous tension » les parties métalliques exposées de l'outil électrique et provoquer un choc électrique sur l'opérateur.

□ **Toujours tenir la poignée arrière de la scie à chaîne avec la main droite et la poignée avant avec la main gauche.** Tenir la scie à chaîne en inversant les mains augmente le risque d'accident corporel et il convient de ne jamais le faire.

□ **Porter des verres de sécurité et une protection auditive. Un équipement supplémentaire de protection pour la tête, les mains, les jambes et les pieds est recommandé.** Un vêtement de protection approprié réduira les accidents corporels provoqués par des débris volants ou un contact accidentel avec la chaîne coupante.

□ **Ne pas faire fonctionner une scie à chaîne dans un arbre.** La mise en marche d'une scie à chaîne dans un arbre peut entraîner un accident corporel.

□ **Toujours maintenir une assise de pied appropriée et faire fonctionner la scie à chaîne uniquement en se tenant sur une surface fixe, sûre et de niveau.** Des surfaces glissantes ou instables telles que des échelles peuvent provoquer une perte d'équilibre ou de contrôle de la scie à chaîne.

□ **Lors de la coupe d'une branche qui est sous contrainte être vigilant au risque de retour élastique.** Lorsque la tension des fibres de bois est relâchée, la branche sous un effet ressort peut frapper l'opérateur et/ou projeter la scie à chaîne hors de contrôle.

□ **Faire preuve d'une extrême prudence lors de la coupe de broussailles et de jeunes arbustes.** Les matériaux fins peuvent agripper la chaîne coupante et être projetés tel un fouet en votre direction, ou vous faire perdre l'équilibre sous l'effet de la traction.

□ **Tenir la scie à chaîne par la poignée avant avec mise hors tension de la scie à chaîne et à distance des parties du corps. Pendant le transport ou l'entreposage de la scie à chaîne, toujours la recouvrir du protecteur de chaîne.** Une manipulation appropriée de la scie à chaîne réduira la probabilité du contact accidentel avec la chaîne coupante mobile.

□ **Suivre les instructions concernant les accessoires de lubrification, de tension et de changement de chaîne.** Une chaîne dont la tension et la lubrification sont incorrectes peut soit rompre soit accroître le risque de rebond.

□ **Garder les poignées sèches, propres et dépourvues d'huile et de graisse.** Des poignées grasses, huileuses sont glissantes et provoquent ainsi une perte de contrôle.

□ **Couper uniquement du bois. Ne pas utiliser la scie à chaîne à des fins non prévues. Par exemple : ne pas utiliser la scie à chaîne pour couper des matériaux plastiques, de maçonnerie ou de construction autres que le bois.** L'utilisation de la scie à chaîne pour des opérations différentes de celles prévues peut provoquer des situations dangereuses.

CAUSES DE REBONDS ET PREVENTION PAR L'OPERATEUR :

– Le rebond peut se produire lorsque le bec ou l'extrémité du guide-chaîne touche un objet, ou lorsque le bois se resserre et pince la chaîne coupante dans la section de coupe.

– Le contact de l'extrémité peut dans certains cas provoquer une réaction inverse soudaine, en faisant rebondir le guide-chaîne vers le haut et l'arrière vers l'opérateur.

– Le pincement de la chaîne coupante sur la partie supérieure du guide-chaîne peut repousser brutalement le guide-chaîne vers l'opérateur.

– L'une ou l'autre de ces réactions peut provoquer une perte de contrôle de la scie susceptible d'entraîner un accident corporel grave. Ne pas compter exclusivement que sur les dispositifs de sécurité intégrés dans votre scie. En tant qu'utilisateur de scie à chaîne, il convient de prendre toutes mesures pour éliminer le risque d'accident ou de blessure lors de vos travaux de coupe.

Le rebond résulte d'un mauvais usage de l'outil et/ou de procédures ou de conditions de fonctionnement incorrectes et peut être évité en prenant les précautions appropriées spécifiées ci-dessous :

□ **Maintenir la scie des deux mains fermement avec les pouces et les doigts encerclant les poignées de la scie et placer votre corps et vos bras pour vous permettre de résister aux forces de rebond.** Les forces de rebond peuvent être maîtrisées par l'opérateur, si des précautions appropriées sont prises. Ne pas laisser partir la scie à chaîne.

□ **Ne pas tendre le bras trop loin et ne pas couper au-dessus de la hauteur de l'épaule.** Cela contribue à empêcher les contacts d'extrémité involontaires et permet un meilleur contrôle de la scie à chaîne dans des situations imprévues.

□ **N'utiliser que les guides et les chaînes de rechange spécifiés par le fabricant.** Des guides et chaînes de rechange incorrects peuvent provoquer une rupture de chaîne et/ou des rebonds.

□ **Suivre les instructions du fabricant concernant l'affûtage et l'entretien de la scie à chaîne.** Une diminution du niveau du calibre de profondeur peut conduire à une augmentation de rebonds.

□ **Pour plus de sécurité, il est recommandé d'utiliser un disjoncteur différentiel avec un courant de défaut de 30 mA maximum.** Avant chaque utilisation de la machine, contrôler ce disjoncteur différentiel.

□ **Il est interdit aux enfants et aux adolescents d'utiliser la scie à chaîne; les apprentis à partir de 16 ans ne peuvent l'utiliser que sous surveillance. Ceci vaut également pour les personnes ne connaissant pas ou très peu le maniement de la scie à chaîne.** Les instructions d'utilisation devraient toujours se trouver à portée de main. Les personnes fatiguées ou fragiles physiquement, ne doivent pas utiliser la scie à chaîne.

□ **Avant d'utiliser l'appareil, s'assurer que tous les dispositifs de protection et toutes les poignées sont bien montés.** Ne jamais essayer de mettre en service un appareil incomplet ni sur lequel des modifications non autorisées ont été effectuées.

Avant la première mise en service, il est recommandé à l'utilisateur de se faire expliquer par un spécialiste expérimenté à l'aide d'essais pratiques le maniement de la scie à chaîne et l'utilisation d'équipement de protection. Il est recommandé de commencer par le sciage de troncs d'arbres sur un chevalet de sciage ou sur un support.

□ **Avant de déposer l'outil électroportatif, attendre que celui-ci soit complètement à l'arrêt.** L'outil risque de se coincer, ce qui entraînerait une perte de contrôle de l'outil électroportatif.

□ **Ne jamais utiliser un outil électroportatif dont le câble est endommagé. Ne pas toucher à un câble endommagé et retirer la fiche du câble d'alimentation de la prise de courant, au cas où le câble aurait été endommagé lors du travail.** Un câble endommagé augmente le risque de choc électrique.

□ Le câble d'alimentation doit toujours se trouver derrière l'opérateur.

□ Le câble d'alimentation doit toujours être tiré à l'arrière de la tronçonneuse.

CONSIGNES DE SÉCURITÉ

Il convient de respecter les consignes de sécurité lorsque vous utilisez la tronçonneuse. Pour votre propre sécurité et celle des personnes à proximité, lisez attentivement ces informations avant d'utiliser la tronçonneuse et gardez-les dans un endroit sûr pour une consultation ultérieure. Utilisez la tronçonneuse uniquement pour scier du bois ou des objets en bois.

Toute autre utilisation est à vos risques et peut être dangereuse. Le fabricant ne peut pas être tenu responsable des dommages entraînés par une utilisation inappropriée ou incorrecte.

Consignes de sécurité et prévention des accidents

Pour empêcher une manipulation incorrecte de la tronçonneuse, lisez entièrement les consignes d'utilisation avant d'utiliser la tronçonneuse pour la première fois. Toutes les informations sur la manipulation de la tronçonneuse concernent votre sécurité. Demandez à un professionnel de vous montrer comment utiliser la tronçonneuse.

_ Avant de brancher la tronçonneuse, vérifiez que la fiche et le câble ne sont pas endommagés. En cas d'endommagement, faites-le réparer immédiatement par un spécialiste.

_ N'utilisez jamais un câble, une connexion ou une fiche endommagé(e) ou un câble électrique non conforme aux exigences. Si le câble est endommagé ou coupé, débranchez le immédiatement.

_ Mettez la tronçonneuse hors tension avant de relâcher le frein de chaîne.

_ Portez toujours des lunettes et des gants de protection lorsque vous utilisez la tronçonneuse.

_ Pour éviter les blessures, portez des vêtements bien ajustés et des bottes de sécurité.

_ Pour empêcher toute lésion auditive, portez des cache-oreilles antibruit ; les casques avec visière sont particulièrement utiles.

_ Veillez à garder une position stable lorsque vous utilisez la tronçonneuse.

_ Maintenez votre espace de travail propre.

_ Évitez tout contact avec les pièces mises à la terre pour éviter un choc électrique.

_ Retirez toujours la fiche de la prise avant tout travail sur la tronçonneuse.

_ Branchez la tronçonneuse uniquement lorsqu'elle est hors tension.

_ La tronçonneuse ne doit être utilisée que par une seule personne à la fois. Toutes les autres personnes doivent rester éloignées de la zone de va-et-vient de la tronçonneuse.

Les enfants et les animaux domestiques en particulier doivent toujours rester à une distance suffisante.

_ La tronçonneuse ne doit rien toucher lorsqu'elle démarre.

_ Tenez fermement la tronçonneuse à deux mains lorsque vous l'utilisez.

_ La tronçonneuse ne doit pas être utilisée par des enfants et des adolescents. La seule exception est pour les adolescents de plus de 16 ans qui peuvent l'utiliser sous surveillance dans le cadre de leur apprentissage. Prêtez votre tronçonneuse uniquement aux personnes familiarisées avec ce type de tronçonneuse et son utilisation. Transmettez toujours les consignes d'utilisation en même temps que la tronçonneuse.

_ Vérifiez que la tronçonneuse est entreposée dans un endroit inaccessible aux enfants.

_ La tronçonneuse ne peut être utilisée que par des personnes reposées et en bonne santé, c'est-à-dire en bonne condition physique. Si vous vous sentez fatigué, faites une pause. La tronçonneuse ne doit pas être utilisée après avoir consommé de l'alcool.

_ N'exposez jamais la tronçonneuse à la pluie ou au mauvais temps. Veillez à ce que le lieu de travail soit suffisamment éclairé. N'utilisez pas d'outils électriques à proximité de liquides ou gaz combustibles.

_ Si la tronçonneuse n'est pas utilisée pendant quelques temps, elle doit être mise de côté de manière à ce que personne ne soit en danger.

_ Avant de démarrer la tronçonneuse et d'effectuer une coupe, installez toujours la butée à griffes .

_ Retirez la tronçonneuse du bois uniquement lorsque la chaîne tourne toujours. Toute personne qui scie sans butée peut être tirée vers l'avant.

_ N'utilisez jamais la tronçonneuse si vous êtes sur une échelle, dans un arbre ou tout autre endroit instable. Ne sciez jamais à une main.

_ Le câble d'alimentation doit toujours se trouver derrière l'opérateur.

_ Le câble d'alimentation doit toujours être tiré à l'arrière de la tronçonneuse.

_ Utilisez uniquement des accessoires d'origine.

_ Les tronçonneuses utilisées en extérieur doivent être raccordées à un disjoncteur de fuite à la terre.

_ Ne surchargez pas vos outils électriques. Ils fonctionnent mieux et de manière plus sécurisée au niveau de puissance donné.

_ Utilisez toujours l'outil électrique approprié.

N'utilisez pas des tronçonneuses de faible puissance pour des travaux difficiles.

_ Utilisez le câble uniquement pour l'usage pour lequel il est prévu. Ne portez jamais l'outil électrique par son câble. N'utilisez pas le câble pour retirer la fiche de la prise. Protégez le câble de la chaleur, de l'huile et des bords tranchants.

- _ Rallonges pour l'extérieur :
- _ Utilisez uniquement des rallonges agrées et étiquetées en conséquence pour les travaux en extérieur.
- _ Utilisez un support solide pour scier du bois débité et des branches fines (chevalet de sciage). N'empilez pas le bois et ne le faites pas tenir par une deuxième personne ni à l'aide de votre pied.
- _ Les billes de bois doivent être bien installées.
- _ Sur un sol en pente, travaillez toujours vers le haut.
- _ Lors de la découpe, installez toujours la butée à griffes contre le bois à scier
- _ Installez toujours la butée à griffes avant la découpe. Vous pouvez ensuite mettre la tronçonneuse sous tension et commencer à scier le bois. Tirez la tronçonneuse vers le haut à l'arrière et dirigez-la à l'aide de la poignée avant. Utilisez la butée à griffes comme point d'appui. Pour repositionner la tronçonneuse pour une autre coupe, interrompez le processus de sciage et exercez une légère pression sur la poignée avant. Tirez la tronçonneuse légèrement vers l'arrière, positionnez la butée à griffes vers le bas de la coupe et tirez la poignée arrière vers le haut.
- _ Retirez la tronçonneuse du bois uniquement lorsque la chaîne tourne.
- _ Si vous effectuez plusieurs coupes, mettez la tronçonneuse hors tension entre chaque coupe.
- _ Les coupes en plongée et les coupes horizontales ne peuvent être réalisées que par des professionnels (risque élevé de rebond).
- _ Pour les coupes horizontales, positionnez la tronçonneuse selon le plus petit angle possible. Cette opération demande une attention particulière étant donné que la butée à griffes ne peut pas être utilisée dans ce cas.
- _ Si la chaîne se coince en cas de sciage avec le côté supérieur, elle risque d'être poussée vers l'opérateur. Vous devez, par conséquent, scier le plus souvent possible avec le côté inférieur, étant donné que la tronçonneuse sera alors poussée loin de vous vers le bois.
- _ Faites particulièrement attention lorsque vous coupez du bois éclaté. Les morceaux de bois sciés risquent d'être projetés dans une quelconque direction (risque de blessure !).
- _ N'utilisez pas la tronçonneuse pour retirer des clous ou des objets similaires.
- _ Lors de l'élagage, la tronçonneuse doit être soutenue si possible par le tronc. Ne coupez pas avec l'extrémité du guide-chaîne (risque de rebond).
- _ Le travail d'élagage doit être réalisé par du personnel formé. Risque de blessure !
- _ Faites particulièrement attention aux branches sous tension. Ne coupez pas depuis le dessous les branches qui pendent librement.
- _ Ne vous tenez jamais debout sur le tronc lors de l'élagage.
- _ La tronçonneuse ne doit pas être utilisée pour des travaux forestiers, c'est-à-dire l'abattage d'arbres et l'élagage en forêt. En raison du raccordement du câble, l'opérateur de la tronçonneuse n'a pas la mobilité nécessaire et sa sécurité n'est pas garantie.

- _ Restez toujours sur le côté par rapport à l'arbre en cours d'abattage.
- _ Lors de l'abattage d'un arbre, faites attention aux branches qui tombent lorsque vous reculez.
- _ Sur les pentes, l'opérateur de la tronçonneuse doit se tenir plus haut que le tronc ou l'arbre abattu ou à gauche ou à droite de ce dernier, jamais plus bas.
- _ Faites attention aux troncs qui roulent vers vous. Reculez !
- _ La tronçonneuse est susceptible de rebondir si l'extrémité du guide-chaîne (en particulier le quart supérieur) touche accidentellement le bois ou tout autre objet solide. Il est alors impossible de contrôler le déplacement de la tronçonneuse qui est projetée vers l'opérateur à pleine puissance (risque de blessure !).
- _ Lors de l'utilisation de la tronçonneuse, il convient d'utiliser des gants de protection, des chaussures adaptées, des protections pour les jambes, les yeux et les oreilles.
- _ Si le travail implique un risque quelconque de blessure à la tête, il convient de porter un casque de sécurité. Lors de l'abattage d'arbres et de la découpe de branches d'arbres abattus ou tombés, il convient de porter également un dispositif de protection pour le visage.
- _ Tirez toujours la fiche de la prise avant toute tentative de contrôle ou de réglage de la chaîne ou tout dépannage, ainsi que lors d'un déplacement d'un lieu de travail vers un autre.
- _ Ne mettez la tronçonneuse sous tension que si vous tenez fermement l'outil, si vous êtes bien en équilibre, et êtes sûr que le guide-chaîne et la tronçonneuse ne touchent rien.
- _ Tenez toujours la tronçonneuse à deux mains (main droite sur la poignée arrière, main gauche sur la poignée 2).
- _ Ne sciez jamais au-delà de votre hauteur d'épaule si vous êtes sur une échelle, dans un arbre ou dans toute autre position instable.
- _ Lors du sciage de bois qui s'est fendu, faites particulièrement attention que de petits morceaux de bois ne se rompent pas et soient projetés par la tronçonneuse.
- _ Pendant les pauses, la tronçonneuse doit reposer de manière à ne présenter aucun risque de blessure pour quiconque.
- _ La tronçonneuse ne doit jamais être prêtée ou mise entre les mains de personnes qui ne sont pas familiarisées avec son utilisation. Les consignes d'utilisation doivent également être transmises avec la tronçonneuse.

PRÉCAUTIONS DE SÉCURITÉ CONCERNANT LE REBOND

Afin d'empêcher le recul, respectez les consignes de sécurité suivantes :

- _ Ne commencez jamais à couper avec l'extrémité du guide-chaîne !
- _ Ne coupez jamais avec l'extrémité du guide-chaîne ! Faites attention lorsque vous continuez des découpes déjà commencées.

- _ Commencez toujours les découpes avec la tronçonneuse déjà en fonctionnement !
- _ S'assurez que la tronçonneuse est déjà correctement affûtée.
- _ Ne coupez jamais plus d'une branche à la fois ! Lors de l'élagage, veillez à ne pas toucher aux autres branches.
- _ Lors du tronçonnage, faites attention aux troncs très proches les uns des autres. Utilisez, si possible un chevalet de sciage.

TRANSPORT DE LA TRONÇONNEUSE

Avant de transporter la tronçonneuse, retirez toujours la fiche de la prise et faites glisser la protection de la chaîne au-delà du rail et de la chaîne. Si plusieurs coupes doivent être réalisées à la tronçonneuse, celle-ci doit être mise hors tension entre les coupes.

AVANT LE DÉMARRAGE

- _ La tension et l'alimentation électrique doivent être conformes aux caractéristiques nominales de la plaque signalétique.
- _ Avant de commencer le travail, vérifiez toujours que la tronçonneuse fonctionne correctement et peut être utilisée en toute sécurité.
- _ Vérifiez également que le dispositif de graissage de la chaîne et la jauge d'huile sont en bon état de marche. Lorsque le niveau d'huile est d'env. 5 mm au-dessus du repère inférieur, vous devez faire l'appoint en huile. Lorsque le niveau d'huile est supérieur, vous pouvez travailler sans crainte.
- _ Mettez la tronçonneuse sous tension et tenez-la au-dessus du sol. Veillez à ne pas laisser la tronçonneuse toucher le sol. Pour des questions de sécurité, il est recommandé de laisser un dégagement d'au moins 20 cm. Si vous voyez des traces grandissantes d'huile, ceci signifie que le système de graissage de la chaîne fonctionne correctement. En l'absence totale de traces d'huile, essayez de nettoyer l'orifice d'huile, l'orifice de tensionnage de la chaîne supérieure et la conduite d'huile, ou contactez votre service après-vente.
- _ Vérifiez la tension de la chaîne et retendez-la, si nécessaire.
- _ Vérifiez que le frein de chaîne fonctionne correctement

PICTOGRAMMES

Les symboles suivants sont utilisés dans ce mode d'emploi et/ou sur la machine :

Explication des symboles se trouvant sur le coupe-bordure

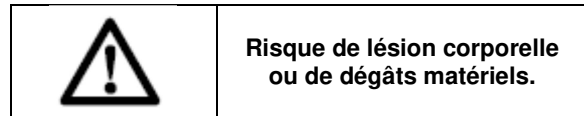

Les pictogrammes :

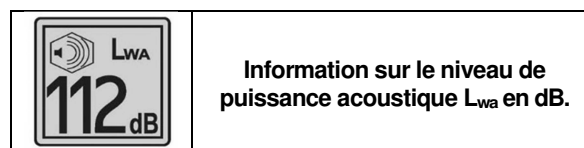
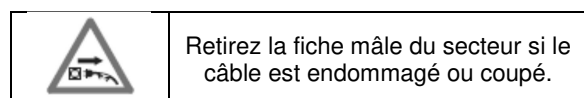
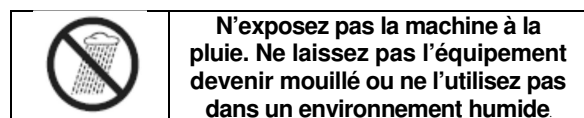
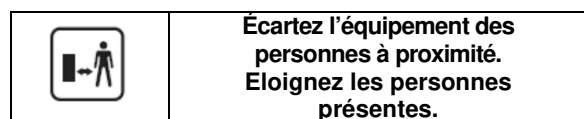
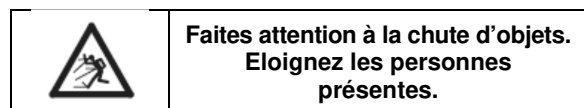
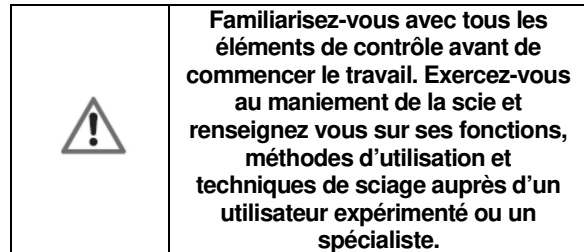

	Machine de la classe II – Double isolation.
---	--

	AVERTISSEMENT Les matériaux d'emballage ne sont pas des jouets ! Les enfants ne doivent pas jouer avec des sacs en plastique ! Il existe un risque de suffocation!
---	---

SÉCURITÉ ÉLECTRIQUE

	Vérifiez si le voltage mentionné sur la plaque signalétique de la machine correspond bien à la tension de secteur présente sur lieu.
---	---

DESCRIPTION

Ce modèle est conçu pour des usages ponctuels par des propriétaires de maison individuelle, de chalet, des campeurs, et pour des utilisations telles que le nettoyage, l'élagage, la coupe de bois à brûler, etc. Il n'est pas conçu pour un usage prolongé. Cet outil n'est pas destiné à un usage professionnel.

1. Poignée arrière
2. Poignée avant
3. Protection avant pour les doigts/frein de chaîne
4. Chaîne
5. Système SDS
6. Capot du guide-chaîne
7. Guide-chaîne
8. Protection arrière pour les doigts
9. Câble d'alimentation
10. Butée à griffes
11. Bouton de verrouillage de sécurité
12. Dispositif de retenue du cordon
13. Interrupteur marche/arrêt
14. Capot du réservoir d'huile
15. Jauge d'huile
16. Roue de chaîne
17. Boulon de guidage

MONTAGE DE LA CHAÎNE

	Si la tronçonneuse est déjà raccordée à l'alimentation électrique : tirez la fiche de la prise murale. Portez des lunettes de protection lors de tout travail sur la tronçonneuse.
---	---

Important : la protection avant pour les doigts (3) doit toujours être en position haute (verticale)

Le guide-chaîne et la chaîne sont fournis séparément. Pour les assembler, dévissez d'abord

le contre-écrou (5) et retirez le capot du guide-chaîne (6). Le boulon de guidage (17) doit se trouver au centre du guide. Si nécessaire, réglez le tensionnage de chaîne à l'aide de la roue de chaîne (16).

	Pour empêcher toute blessure sur les bords tranchants, portez toujours des gants lors de l'assemblage, du tensionnage et du contrôle de la chaîne.
---	---

Avant d'assembler le guide-chaîne et la chaîne, vérifiez le sens de coupe des dents !

Le sens d'entraînement est indiqué par une flèche sur le capot (6). Afin de déterminer le sens de la coupe, il peut être nécessaire de retourner la chaîne (4). Tenez le guide-chaîne (7) à la verticale avec l'extrémité pointant vers le haut et installez la chaîne (4) en commençant par l'extrémité du guide-chaîne. Assemblez ensuite le guide-chaîne et la chaîne comme suit :

- Installez le guide-chaîne avec la chaîne sur la roue à chaîne (16) et le boulon de guidage (17).
- - Installez la chaîne autour de la roue à chaîne (16) et vérifiez qu'elle est correctement montée.
- - Installez le capot (6) sur le dessus et serrez doucement à l'aide du contre-écrou (5). La chaîne doit désormais être correctement tendue.

CONTROLE ET REGLAGE DE LA TENSION DE CHAÎNE

	Retirez la fiche de la prise avant d'effectuer tout travail sur la tronçonneuse !
---	--

	Portez des gants de protection !
---	---

Vérifiez que la chaîne (4) est installée dans la rainure de guidage du guide-chaîne (7). Tournez le bouton externe dans le sens des aiguilles d'une montre jusqu'à ce que la chaîne soit correctement tendue, tournez ensuite le bouton interne (ensemble de 5 boutons) pour bloquer le guide-chaîne dans cette position.

Lors du serrage du bouton interne, le guide-chaîne doit être poussé vers le haut. Vérifiez de nouveau la tension de la chaîne (voir Fig. 3). Ne tendez pas trop la chaîne.

À froid, il doit être possible de soulever la chaîne au milieu du guide-chaîne d'environ 5 mm. Serrez bien le contre-écrou (5).

À chaud, la chaîne se dilate et se relâche et elle risque de sortir complètement du rail. Retendez-la si nécessaire.

Si la chaîne est retendue lorsqu'elle est chaude, elle doit être desserrée de nouveau lorsque le travail de sciage est terminé. Dans le cas contraire, la contraction qui se produit lors du refroidissement de la chaîne entraînerait une très forte tension.

Une chaîne neuve nécessite un temps de rodage d'environ 5 minutes. Le graissage de la chaîne est très important à cette étape. Après le rodage, vérifiez de nouveau la tension de la chaîne et retendez-la si nécessaire.

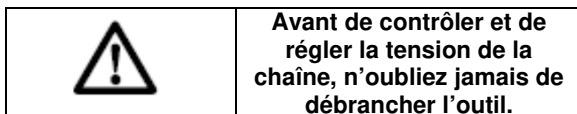

APPOINT EN HUILE POUR CHAÎNE

Pour empêcher l'entrée de saleté dans le réservoir, nettoyez le bouchon du réservoir d'huile (14) avant de l'ouvrir. Vérifiez le contenu du réservoir d'huile pendant le sciage en vérifiant la jauge d'huile (15). Remettez en place le bouchon du réservoir d'huile et serrez-le bien, puis essuyez toute huile répandue.

FIXATION DE LA RALLONGE

Utilisez uniquement des rallonges adaptées à une utilisation en extérieur. La section transversale du câble (longueur max. de la rallonge : 75 m) doit mesurer au moins 1,5 mm². Raccordez le cordon électrique de la tronçonneuse à la rallonge en insérant le câble de la rallonge dans l'orifice de retenue du carter.

Les câbles de rallonge mesurant plus de 30 m réduisent les performances de la tronçonneuse.

GRAISSAGE DE LA CHAÎNE

Pour empêcher une usure excessive, la chaîne et le guide-chaîne doivent être graissés de la même manière lors de leur utilisation.

Le graissage est automatique. Ne travaillez jamais sans avoir graissé la chaîne. Si la chaîne sèche, l'ensemble du dispositif de coupe sera rapidement et gravement endommagé. Il est, par conséquent, important de vérifier à la fois le graissage de la chaîne et la jauge d'huile à chaque utilisation.

N'utilisez jamais la tronçonneuse lorsque le niveau d'huile est inférieur au repère « Min. ».

- Min.** : lorsqu'environ seulement 5 mm d'huile sont visibles sur le rebord inférieur de la jauge d'huile (15), vous devez faire l'appoint en huile.

- Max.** : Faites l'appoint en huile jusqu'à ce que la fenêtre soit pleine.

VERIFICATION DU GRAISSAGE AUTOMATIQUE

Avant de commencer à travailler, vérifiez le graissage automatique de la chaîne ainsi que la jauge d'huile. Mettez la tronçonneuse sous tension et tenez-la au-dessus du sol. Veillez à ne pas laisser la tronçonneuse toucher le sol. Pour des questions de sécurité, il est recommandé de laisser un dégagement d'au moins 20 cm. Si vous voyez des traces grandissantes d'huile, ceci signifie que le système de graissage de la chaîne fonctionne correctement. En l'absence totale de traces d'huile, essayez de nettoyer l'orifice d'huile, l'orifice de tensionnage de la chaîne supérieure et la conduite d'huile, ou contactez votre service après-vente.

LUBRIFIANTS POUR CHAÎNE

La durée de vie utile des chaînes de tronçonneuses et de guides-chaînes dépend dans une grande mesure de la qualité du lubrifiant utilisé. L'huile usagée ne doit pas être utilisée ! Utilisez uniquement un lubrifiant pour chaîne écologique. Entreposez le lubrifiant uniquement dans des récipients conformes aux réglementations.

GUIDE-CHAÎNE

Le guide-chaîne (7) est soumis à une usure particulièrement sévère au niveau de son extrémité avant et de sa partie inférieure. Pour éviter une usure d'un seul côté, tournez le guide-chaîne à chaque affûtage de la chaîne.

ROUE POUR CHAÎNE

La roue pour chaîne (16) est soumise à une usure particulièrement sévère. Si vous notez des marques d'usure particulièrement profondes sur les dents, la roue pour chaîne doit être remplacée. Une roue pour chaîne usée écourte la durée de vie utile de la chaîne pour tronçonneuse. Faites remplacer la roue pour chaîne par un revendeur spécialisé ou votre service après-vente.

PROTECTION DE LA CHAÎNE

La protection de la chaîne doit être fixée sur la chaîne et le guide-chaîne dès que le travail de sciage est terminé et dès que la tronçonneuse doit être transportée.

FREIN DE CHAÎNE

En cas de rebond, le frein de chaîne (3) sera actionné via la protection avant pour les doigts. La protection avant pour les doigts est poussée vers l'avant par le dos de la main et ceci entraîne l'arrêt par le frein de chaîne de la tronçonneuse ou plutôt du moteur, en 0,15 s.

DESSERRAGE DU FREIN DE CHAÎNE

Afin de pouvoir utiliser de nouveau votre tronçonneuse, vous devez desserrer de nouveau la chaîne. Mettez d'abord la tronçonneuse hors tension. Poussez ensuite la protection avant pour les doigts (3) vers l'arrière en position verticale jusqu'à son enclenchement. Le frein pour chaîne est de nouveau totalement opérationnel.

AFFUTAGE DE LA CHAÎNE

Vous pouvez faire affûter rapidement et correctement la chaîne de votre tronçonneuse par des revendeurs spécialisés, auprès desquels vous pouvez également vous procurer un dispositif d'affûtage de chaîne qui vous permettra d'affûter la chaîne vous-même. Respectez les consignes d'utilisation correspondantes.

Prenez soin de vos outils. Faites en sorte que vos outils restent affûtés et propres afin de pouvoir travailler correctement et en toute sécurité. Respectez les réglementations concernant l'entretien et les consignes relatives au remplacement des outils.

INSTRUCTIONS D'EMPLOI

	Portez des lunettes de sécurité, des cache-oreilles antibruit, des gants de protection et des vêtements de travail résistants !
---	--

Utilisez la tronçonneuse uniquement avec des rallonges homologuées, présentant les caractéristiques d'isolation et de raccordement prescrites pour une utilisation en extérieur (câbles avec gaine en caoutchouc homologués), qui s'adaptent à la fiche de la tronçonneuse.

La tronçonneuse est équipée de deux interrupteurs de sécurité qui requièrent l'utilisation des deux mains.

La tronçonneuse ne fonctionne que lorsqu'une main tient la poignée avant (2) et l'autre main actionne l'interrupteur sur la poignée arrière (1). Si la tronçonneuse ne fonctionne pas, le frein de chaîne doit être desserré au niveau de la protection avant pour les doigts (3). Veuillez à lire les sections «

Frein de chaîne » et « Desserrage du frein de chaîne » à ce sujet.

Après la mise hors tension, la tronçonneuse fonctionne immédiatement à plein régime.

- ▣ N'utilisez pas la machine au dessus de la ligne des épaules
- ▣ Utilisez la machine uniquement sur du bois sec.
- ▣ Pour la première utilisation de cette machine, il est conseillé de travailler sur un chevalet de sciage.
- ▣ Ne commencez jamais à scier avant que la machine ne fonctionne à plein régime et que la garde dentée ne touche le bois.
- ▣ Commencez toujours par une nouvelle trace de coupe. Ne commencez jamais à scier sur une trace de coupe existante.

MISE HORS TENSION

Relâchez l'interrupteur marche/arrêt (13) situé sur la poignée arrière.

Le relâchement de l'interrupteur marche/arrêt entraîne l'arrêt de la tronçonneuse dans la seconde qui suit et un nombre important d'étincelles. Ceci est normal et sûr et indique un fonctionnement correct de la tronçonneuse.

Après avoir utilisé la tronçonneuse, vous devez toujours : nettoyer la chaîne et le guide-chaîne et replacer la protection de la chaîne

PROTECTION DE LA TRONÇONNEUSE

	N'utilisez jamais la tronçonneuse sous la pluie ou dans des conditions humides.
---	--

	Si la rallonge est endommagée, retirez immédiatement la fiche de la prise. Ne travaillez jamais avec un câble endommagé.
---	---

_ Vérifiez que la tronçonneuse n'est pas endommagée. Avant d'utiliser de nouveau votre outil, vérifiez les dispositifs de sécurité ou toute autre pièce légèrement endommagée afin de garantir qu'ils sont en bon état de marche.

_ Assurez-vous que les pièces mobiles fonctionnent correctement.

_ Toutes les pièces doivent être correctement assemblées et satisfaire à toutes les conditions requises pour garantir que la tronçonneuse fonctionne correctement.

_ Tout dispositif de sécurité et toute pièce endommagés doivent être correctement réparés ou remplacés immédiatement dans l'atelier du service après-vente, sauf indication contraire dans les présentes consignes d'utilisation.

REMARQUES SUR LES PRATIQUES DE TRAVAIL

Rebond

Vous pouvez éviter des accidents en ne sciant pas avec l'extrémité du guide-chaîne étant donné que cela peut entraîner un recul soudain de la tronçonneuse.

Utilisez toujours l'équipement de sécurité complet et les vêtements adaptés lorsque vous utilisez la tronçonneuse.

Un rebond est un déplacement vers le haut et/ou l'arrière du guide-chaîne qui peut se produire si la chaîne au niveau de l'extrémité du guide-chaîne rencontre un obstacle.

Assurez-vous que votre pièce à travailler est bien fixée. Utilisez des brides pour arrêter le glissement de la pièce à travailler. Ceci facilite également l'utilisation de la tronçonneuse à deux mains.

Le rebond entraîne un comportement incontrôlable de la tronçonneuse en raison du relâchement ou de l'émoussement de la chaîne.

Ne sciez jamais au-dessus de la hauteur d'épaule.

COMMENT TRAVAILLER AVEC LA TRONÇONNEUSE

SCIAGE DE RONDINS

- Si possible, utilisez toujours un chevalet de sciage.
 - Commencez toujours la coupe avec la Chaîne en mouvement et la garde dentée contre le bois.
 - Faites pivoter la garde dentée contre le bois pour finaliser la coupe.
- La technique de sciage dépend de la façon dont le rondin est soutenu.

Soutien sur toute la longueur (le rondin est au sol) :

- Sciez verticalement vers le bas.
- Assurez-vous de ne pas toucher le sol.

Soutien à chaque extrémité

(le rondin est sur le chevalet de sciage) :

- Sciez verticalement vers le bas jusqu'au tiers de la section longitudinale.

- Faites tourner le rondin et reposez-le sur le chevalet de sciage avec la trace de coupe dirigée vers le bas.

- Effectuez une seconde coupe en direction de la première coupe.

Soutien à une extrémité

(le rondin est sur le chevalet de sciage) :

- Sciez verticalement vers le bas.

SCIAGE D'ARBRE

- Effectuez une coupe horizontale au tiers du diamètre du tronc.
- Ensuite, réalisez une coupe diagonale à un angle de 45° du haut en bas afin de faire une entaille.
- Effectuez une coupe de l'autre côté tout en vous assurant de ne pas scier jusqu'à l'entaille.
- Placez un coin dans la coupe pour ouvrir le tronc et abattre l'arbre.



Les arbres en cours d'abattage représentent un danger et requièrent de la pratique. Si vous êtes débutant ou inexpérimenté, n'essayez pas d'apprendre par vous-même, suivez plutôt une formation professionnelle

NETTOYAGE ET ENTRETIEN



Retirez toujours la fiche de la prise avant tout travail sur la tronçonneuse !

- Maintenez les événements de refroidissement sur le carter moteur propres et dégagés en permanence.
- Seul le travail d'entretien décrit dans ces consignes d'utilisation peut être réalisé. Tout autre travail d'entretien doit être réalisé par notre service après-vente.
- Ne modifiez en aucune manière la tronçonneuse étant donné que cela pourrait compromettre sa sécurité.
- Si la tronçonneuse devait tomber en panne malgré nos procédures de fabrication et d'inspection, faites-la réparer par un atelier de service après-vente agréé.

SPÉCIFICATIONS TECHNIQUES

Tension du réseau V	230-240
Fréquence du réseau Hz	50
Puissance W	2000 W
Vitesse moteur min ⁻¹	n ₀ : 7000
Vitesse à vide m/sec	12.1
Longueur de guide de chaîne	OREGON 460mm
Longueur de coupe	390mm
Délai de freinage de la chaîne « OREGON » ms	< 0.12 sec
Capacité du réservoir d'huile ml	200 ml
Poids kg	5 kg

Classe de protection IP20

Valeurs des émissions sonores mesurées selon la norme applicable :

Pression acoustique
L_{PA} 85.9 dB(A) K = 3 dB(A)
Puissance acoustique
L_{WA} 105,9 dB(A) K = 3 dB(A)

Garanti: L_{WA} 112 dB(A)

	ATTENTION! Lorsque la pression acoustique dépasse la valeur de 85 dB(A), il est nécessaire de porter des dispositifs individuels de protection de l'ouïe.
--	--

Valeur quadratique moyenne pondérée de l'accélération selon la norme applicable :
Poignée principale : 8.393 m/s²
Poignée auxiliaire : 6.002 m/s²
K = 1,5 m/s².

 **La valeur totale de vibrations déclarée a été mesurée conformément à une méthode d'essai normalisée et peut être utilisée pour comparer un outil à un autre; l'indication du fait que la valeur totale de vibrations déclarée peut également être utilisée pour une évaluation préliminaire de l'exposition.**

 **L'émission de vibration au cours de l'utilisation réelle de l'outil électrique peut différer de la valeur totale déclarée, selon les méthodes d'utilisation de l'outil; et signifiant la nécessité d'identifier les mesures de sécurité visant à protéger l'opérateur, qui sont basées sur une estimation de l'exposition dans les conditions d'utilisation réelles (compte tenu de toutes les parties constituantes du cycle de fonctionnement, telles que les temps d'arrêt de l'outil et de fonctionnement au repos, en plus du temps de déclenchement).**

GARANTIE

Pour les clauses de garantie, reportez-vous aux conditions de garantie ci-jointes.

ENVIRONNEMENT

	Si, après un certain temps, vous décidez de remplacer votre machine, ne vous en débarrassez pas avec les ordures ménagères mais destinez-la à un traitement respectueux de l'environnement
---	---

	Pour en savoir plus : www.quefairedemesdechets.fr
--	---

SERVICE APRÈS-VENTE

_ Un commutateur endommagé doit être remplacé dans nos ateliers du service après-vente.

_ **Si le remplacement du câble d'alimentation est nécessaire, cela doit être réalisé par le fabricant ou son agent pour éviter un danger.**

SERVICE APRÈS-VENTE ET ASSISTANCE

Notre Service Après-Vente répond à vos questions concernant la réparation et l'entretien de votre produit et les pièces de rechange. Vous trouverez des vues éclatées ainsi que des informations concernant les pièces de rechange également sous : www.eco-repa.com

Les conseillers techniques et assistants ELEM GARDEN TECHNIC sont à votre disposition pour répondre à vos questions concernant nos produits et leurs accessoires : sav@eco-repa.com

ENTREPOSAGE

_ Nettoyez soigneusement toute la machine et ses accessoires.

_ Entrez-la hors de la portée des enfants, dans une position stable et sûre, dans un lieu sec et tempéré, évitez les températures trop hautes ou trop basses.

_ Protégez-la du rayonnement direct du soleil. Tenez-la, si possible, dans le noir.

_ Ne l'enfermez pas dans des sacs en plastique car de l'humidité pourrait s'y former.

Fabriquée en Chine

2018

TOEPASSINGSGEBIED

Deze modellen zijn bedoeld voor niet al te frequent gebruik door huiseigenaren, bewoners van buitenhuisjes, kampeersers en voor algemene toepassingen zoals het vrij maken van een gebied, snoeiwerken of het zagen van brandhout. Ze zijn niet bedoeld voor langdurig gebruik. Het apparaat is niet voor industrieel gebruik bestemd.

ALGEMENE VEILIGHEIDSWAARSCHUWINGEN VOOR ELEKTRISCHE GEREEDSCHAPPEN

WAARSCHUWING

Lees alle veiligheidswaarschuwingen en alle voorschriften. Als de waarschuwingen en voorschriften niet worden opgevolgd, kan dit een elektrische schok, brand of ernstig letsel tot gevolg hebben.

Bewaar alle waarschuwingen en voorschriften voor toekomstig gebruik.

Het in de waarschuwingen gebruikte begrip „elektrisch gereedschap” heeft betrekking op elektrische gereedschappen voor gebruik op het stroomnet (met netsnoer) en op elektrische gereedschappen voor gebruik met een accu (zonder netsnoer).

1) Veiligheid van de werkomgeving

a) Houd uw werkomgeving schoon en goed verlicht. Een rommelige of onverlichte werkomgeving kan tot ongevallen leiden.

b) Werk met het elektrische gereedschap niet in een omgeving met explosiegevaar waarin zich brandbare vloeistoffen, brandbare gassen of brandbaar stof bevinden.

Elektrische gereedschappen veroorzaken vonken die het stof of de dampen tot ontsteking kunnen brengen.

c) Houd kinderen en andere personen tijdens het gebruik van het elektrische gereedschap uit de buurt. Wanneer u wordt afgeleid, kunt u de controle over het gereedschap verliezen.

2) Elektrische veiligheid

a) De aansluitstekker van het elektrische gereedschap moet in het stopcontact passen. De stekker mag in geen geval worden veranderd. Gebruik geen adapterstekkers in combinatie met geaarde elektrische gereedschappen. Onveranderde stekkers en passende stopcontacten

beperken het risico van een elektrische schok.

b) Voorkom aanraking van het lichaam met geaarde oppervlakken, bijvoorbeeld van buizen, verwarmingen, fornuizen en koelkasten. Er bestaat een verhoogd risico door een elektrische schok wanneer uw lichaam geaard is.

c) Houd het gereedschap uit de buurt van regen en vocht. Het binnendringen van water in het elektrische gereedschap vergroot het risico van een elektrische schok.

d) Gebruik de kabel niet voor een verkeerd doel, om het elektrische gereedschap te dragen of op te hangen of om de stekker uit het stopcontact te trekken. Houd de kabel uit de buurt van hitte, olie, scherpe randen en bewegende gereedschapsdelen.

Beschadigde of in de war geraakte kabels vergroten het risico van een elektrische schok.

e) Wanneer u buitenshuis met elektrisch gereedschap werkt, dient u alleen verlengkabels te gebruiken die voor gebruik buitenshuis zijn goedgekeurd. Het gebruik van een voor gebruik buitenshuis geschikte verlengkabel beperkt het risico van een elektrische schok.

f) Als het gebruik van het elektrische gereedschap in een vochtige omgeving onvermijdelijk is, dient u een aardlekschakelaar te gebruiken. Het gebruik van een aardlekschakelaar vermindert het risico van een elektrische schok.

3) Veiligheid van personen

a) Wees alert, let goed op wat u doet en ga met verstand te werk bij het gebruik van het elektrische gereedschap. Gebruik geen elektrisch gereedschap wanneer u moe bent of onder invloed staat van drugs, alcohol of medicijnen. Een moment van onoplettendheid bij het gebruik van het elektrische gereedschap kan tot ernstige verwondingen leiden.

b) Draag persoonlijke beschermende uitrusting. Draag altijd een veiligheidsbril. Het dragen van persoonlijke beschermende uitrusting zoals een stofmasker, slipvaste werkschoenen, een veiligheidshelm of gehoorbescherming, afhankelijk van de aard en het gebruik van het elektrische gereedschap, vermindert het risico van verwondingen.

c) Voorkom per ongeluk inschakelen. Controleer dat het elektrische gereedschap uitgeschakeld is voordat u de stekker in het stopcontact steekt of de accu aansluit en voordat u het gereedschap oppakt of draagt. Wanneer u bij het dragen van het elektrische gereedschap uw vinger aan de schakelaar hebt of wanneer u het gereedschap ingeschakeld op de

stroomvoorziening aansluit, kan dit tot ongevallen leiden.

d) Verwijder instelgereedschappen of schroefsleutels voordat u het elektrische gereedschap inschakelt. Een instelgereedschap of sleutel in een draaiend deel van het gereedschap kan tot verwondingen leiden.

e) Voorkom een onevenwichtige lichaamshouding.

Zorg ervoor dat u stevig staat en steeds in evenwicht blijft. Daardoor kunt u het elektrische gereedschap in onverwachte situaties beter onder controle houden.

f) Draag geschikte kleding. Draag geen loshangende kleding of sieraden. Houd haren, kleding en handschoenen uit de buurt van bewegende delen.

Loshangende kleding, lange haren en sieraden kunnen door bewegende delen worden meegenomen.

g) Wanneer stofzuigings- of stofopvangvoorzieningen kunnen worden gemonteerd, dient u zich ervan te verzekeren dat deze zijn aangesloten en juist worden gebruikt. Het gebruik van een stofzuiging beperkt het gevaar door stof.

4) Zorgvuldige omgang met en zorgvuldig gebruik van elektrische gereedschappen

a) Overbelast het gereedschap niet. Gebruik voor uw werkzaamheden het daarvoor bestemde elektrische gereedschap.

Met het passende elektrische gereedschap werkt u beter en veiliger binnen het aangegeven capaciteitsbereik.

b) Gebruik geen elektrisch gereedschap waarvan de schakelaar defect is. Elektrisch gereedschap dat niet meer kan worden in- of uitgeschakeld, is gevaarlijk en moet worden gerepareerd.

c) Trek de stekker uit het stopcontact of neem de accu uit het elektrische gereedschap voordat u het gereedschap instelt, toebehoren wisselt of het gereedschap weglegt. Deze voorzorgsmaatregel voorkomt onbedoeld starten van het elektrische gereedschap.

d) Bewaar niet-gebruikte elektrische gereedschappen buiten bereik van kinderen.

Laat het gereedschap niet gebruiken door personen die er niet mee vertrouwd zijn en deze aanwijzingen niet hebben gelezen. Elektrische gereedschappen zijn gevaarlijk wanneer deze door onervaren personen worden gebruikt.

e) Verzorg het elektrische gereedschap zorgvuldig. Controleer of bewegende delen van het gereedschap correct functioneren en niet vastklemmen en of onderdelen zodanig gebroken of beschadigd zijn dat de werking van het elektrische gereedschap nadelig wordt beïnvloed. Laat deze beschadigde onderdelen voor het gebruik repareren. Veel ongevallen hebben hun oorzaak in slecht onderhouden

elektrische gereedschappen.

f) Houd snijdende inzetgereedschappen scherp en schoon. Zorgvuldig onderhouden snijdende inzetgereedschappen met scherpe snijkanten klemmen minder snel vast en zijn gemakkelijker te geleiden.

g) Gebruik elektrisch gereedschap, toebehoren, inzetgereedschappen en dergelijke volgens deze aanwijzingen. Let daarbij op de arbeidsomstandigheden en de uit te voeren werkzaamheden. Het gebruik van elektrische gereedschappen voor andere dan de voorziene toepassingen kan tot gevaarlijke situaties leiden.

5) Service

a) Laat het elektrische gereedschap alleen repareren door gekwalificeerd en vakkundig personeel en alleen met originele vervangingsonderdelen. Daarmee wordt gewaarborgd dat de veiligheid van het gereedschap in stand blijft.

VEILIGHEIDSVOORSCHRIFTEN VOOR KETTINGZAGEN

Houd bij een lopende zaag alle lichaamsdelen uit de buurt van de zaagketting. Controleer voor het starten van de zaag dat de zaagketting niets aanraakt. Bij werkzaamheden met een kettingzaag kan een moment van onoplettendheid ertoe leiden dat kleding of lichaamsdelen door de zaagketting worden meegenomen.

Houd het elektrische gereedschap alleen aan de geïsoleerde greepvlakken vast, aangezien de zaagketting in aanraking met het netsnoer van het gereedschap kan komen. Contact van de zaagketting met een spanningvoerende leiding kan metalen delen van het gereedschap onder spanning zetten en tot een elektrische schok leiden.

Houd de kettingzaag altijd met uw rechterhand aan de achterste greep en met uw linkerhand aan de voorste greep vast. Als u de kettingzaag omgekeerd vasthoudt, loopt u een hoger risico op letsel. Houd de kettingzaag daarom alleen zoals voorgeschreven vast.

Draag een veiligheidsbril en gehoorbescherming.

Overige beschermende uitrusting voor uw hoofd, handen, benen en voeten wordt aanbevolen. Passende beschermende kleding vermindert de kans op verwondingen door rondvliegend spaanmateriaal en toevallig aanraken van de zaagketting.

Werk met de kettingzaag niet op een boom. Bij gebruik van een kettingzaag op een boom bestaat kans op verwondingen.

Let er altijd op dat u stevig staat en gebruik de kettingzaag alleen als u op een stevige

en vlakke ondergrond staat. Een gladde ondergrond of instabiele posities, bijvoorbeeld op een ladder, kunnen tot evenwichtsverlies of verlies van de controle over de kettingzaag leiden.

□ **Houd er bij het afzagen van een onder spanning staande tak rekening mee dat deze terugveert.**

Als de spanning in de houtvezels vrijkomt, kan de gespannen tak de bediener raken, of kan deze de bediener de controle over de kettingzaag doen verliezen.

□ **Wees bijzonder voorzichtig bij het zagen van laag houtgewas en jonge bomen.** Het dunne materiaal kan in de zaagketting blijven hangen en op u slaan of u uit het evenwicht brengen.

□ **Draag de kettingzaag aan de voorste greep in uitgeschakelde toestand, de zaagketting van uw lichaam afgewend. Breng altijd de veiligheidsafscherming aan voordat u de kettingzaag vervoert of opbergt.** Een zorgvuldige omgang met de kettingzaag vermindert de kans op per ongeluk aanraken van de lopende zaagketting.

□ **Volg de aanwijzingen voor het smeren, de kettingspanning en het wisselen van toebehoren op.** Een onjuist gespannen of gesmeerde ketting kan breken of het terugslagrisico verhogen.

□ **Houd grepen droog, schoon en vrij van olie en vet.** Vettige grepen met olie zijn glad en leiden tot het verlies van de controle over de kettingzaag.

□ **Zaag alleen hout. Gebruik de kettingzaag niet voor werkzaamheden waarvoor deze niet bestemd is. Voorbeeld: Gebruik de kettingzaag niet voor het zagen van plastic, metselwerk of bouwmaterialen die niet van hout zijn.** Het gebruik van de kettingzaag voor werkzaamheden waarvoor deze niet bestemd is, kan tot gevaarlijke situaties leiden.

Oorzaken en voorkoming van een terugslag:

– Terugslag kan optreden als de punt van de geleidingsrail een voorwerp raakt of als het hout buigt en de zaagketting in de groef wordt vastgeklemd.

– Een aanraking met de punt van de kettinggeleider kan in veel gevallen tot een onverwachte en naar achteren gerichte actie leiden, waarbij de kettinggeleider omhoog en in de richting van de bediener wordt geslagen.

– Het vastklemmen van de zaagketting aan de bovenkant van de geleidingsrail kan de geleidingsrail snel in de richting van de bediener terugstoten.

– Elk van deze reacties kan ertoe leiden dat u de controle over de zaag verliest en u zich mogelijk ernstig verwondt. Vertrouw niet uitsluitend op de in de kettingzaag ingebouwde veiligheidsvoorzieningen.

Als gebruiker van een kettingzaag dient u verschillende maatregelen te treffen om zonder ongevallen en zonder verwondingen te kunnen werken.

Een terugslag is het gevolg van een verkeerd of onjuist gebruik van het elektrische gereedschap. Terugslag kan worden voorkomen door geschikte

voorzorgsmaatregelen, zoals hieronder beschreven:

□ **Houd de zaag met beide handen vast, waarbij duim en vinger de grepen van de kettingzaag omsluiten. Neem een zodanige lichaamshouding in en houd uw armen in een zodanige positie, dat u stand kunt houden ten opzichte van de terugslagkrachten.** Als geschikte maatregelen worden getroffen, kan de bediener de terugslagkrachten beheersen.

Laat de kettingzaag nooit los.

□ **Voorkom een abnormale lichaamshouding en zaag niet boven schouderhoogte.** Daardoor wordt per ongeluk aanraken met de punt van de kettinggeleider voorkomen en kan de kettingzaag in onverwachte situaties beter onder controle worden gehouden.

□ **Gebruik altijd de door de fabrikant voorgeschreven vervangende kettinggeleiders en zaagkettingen.** Verkeerde vervangende kettinggeleiders en zaagkettingen kunnen tot kettingbreuk en terugslag leiden.

□ **Voor extra veiligheid wordt het gebruik van een aardlekschakelaar met een uitschakelstroom van maximaal 30 mA geadviseerd.** De aardlekschakelaar moet vóór gebruik altijd worden gecontroleerd.

□ **Houd u aan de aanwijzingen van de fabrikant voor het slijpen en het onderhoud van de zaagketting.** Te lage dieptebegrenzers verhogen de neiging tot terugslag.

□ **Kinderen en jongeren, met uitzondering van jongeren in opleiding van 16 jaar en ouder onder toezicht, mogen de kettingzaag niet bedienen. Hetzelfde geldt voor personen die niet of onvoldoende bekend zijn met de omgang met de kettingzaag.** De gebruiksaanwijzing moet altijd binnen handbereik zijn. Personen die oververmoeid of niet lichamelijk belastbaar zijn, mogen de kettingzaag niet bedienen.

□ **Controleer of alle beschermingsvoorzieningen en grepen bij gebruik van het gereedschap gemonteerd zijn.** Probeer nooit een onvolledig gemonteerd gereedschap of een gereedschap met niet-toegestane aanpassingen in gebruik te nemen.

De gebruiker wordt geadviseerd om zich voor het eerste gebruik door een ervaren vakman aan de hand van praktische voorbeelden te laten instrueren over de bediening van de kettingzaag en het gebruik van beschermende uitrusting. Als eerste oefening dient het zagen van boomstammen op een zaagbok of onderstel plaats te vinden.

□ **Wacht tot het elektrische gereedschap tot stilstand is gekomen voordat u het neerlegt.** Het inzetgereedschap kan vasthaken en dit kan tot het verlies van de controle over het elektrische gereedschap leiden.

□ **Gebruik het elektrische gereedschap niet met een beschadigde kabel. Raak de beschadigde kabel niet aan en trek de stekker uit het stopcontact als de kabel tijdens de werkzaamheden wordt beschadigd.** Beschadigde kabels vergroten het risico van een elektrische schok.

- Het snoer moet zich altijd achter de gebruiker bevinden.
- Het snoer moet altijd van de achterkant van de zaag weggeleid worden.

VEILIGHEIDSINSTRUCTIES

Tijdens het werken met de ketting moeten deze veiligheidsinstructies nageleefd worden. Lees, voor uw eigen veiligheid en die van anderen, deze informatie zorgvuldig door vóór u de kettingzaag gebruikt en bewaar ze op een veilige plek als referentie voor later.

Gebruik de kettingzaag enkel voor het zagen van hout of houten voorwerpen. Het zagen van andere materialen is op uw eigen verantwoordelijkheid en kan gevaarlijk zijn. De fabrikant kan niet verantwoordelijk gesteld worden voor schade veroorzaakt door oneigenlijk of verkeerd gebruik.

Veiligheidsinstructies en ongevalpreventie

Lees de gebruiksinstructies volledig door vóór u de kettingzaag voor het eerst gebruikt. Dit voorkomt verkeerd gebruik van de kettingzaag. Alle informatie over het werken met de kettingzaag is belangrijk voor uw persoonlijke veiligheid. Vraag aan een professional om u te tonen hoe u de zaag moet gebruiken!

_ Controleer het snoer en de stekker vóór u de stekker op het stopcontact aansluit. Wanneer het snoer beschadigd is, laat het dan onmiddellijk door een specialist herstellen.

_ Gebruik nooit een beschadigd snoer, aansluiting of stekker noch een snoer dat niet voldoet aan de normen. Haal de stekker onmiddellijk uit het stopcontact wanneer het snoer beschadigd of afgesneden raakt.

_ Schakel de kettingzaag uit vóór u de kettingrem los zet.

_ Draag altijd een veiligheidsbril en werkhandschoenen wanneer u met de kettingzaag werkt.

_ Draag nauwaansluitende kledij en veiligheidsschoenen om verwondingen te voorkomen.

_ Draag gehoorbescherming om gehoorschade te voorkomen; een helm met gelaatsscherm biedt bijkomende bescherming.

_ Zorg dat u een stabiele houding aanneemt wanneer u met de kettingzaag werkt.

_ Hou uw werkplek netjes.

_ Vermijd contact met gearde delen om een elektrische schok te voorkomen.

_ Haal altijd de stekker uit het stopcontact vóór u aan de kettingzaag werkt.

_ Stop enkel de stekker in het stopcontact wanneer de kettingzaag uitgeschakeld is.

_ De kettingzaag mag maar door één persoon tegelijk gebruikt worden. Alle andere personen moeten uit de actieradius van de kettingzaag blijven. Vooral kinderen en huisdieren moeten te allen tijde goed uit de buurt worden gehouden.

_ De zaag mag niets raken wanneer ze gestart wordt.

_ Hou de kettingzaag tijdens het werken met beide handen stevig vast.

_ De kettingzaag mag niet gebruikt worden door kinderen of jongeren. De enige uitzondering hierop vormen jongeren van minstens 16 jaar die de kettingzaag onder toezicht mogen gebruiken als onderdeel van hun opleiding. Leen de zaag enkel uit aan personen die vertrouwd zijn met dit type kettingzaag en weten hoe ze ermee om moeten gaan. Geef altijd de gebruiksinstructies samen met de zaag mee.

_ Zorg ervoor dat de zaag buiten het bereik van kinderen wordt opgeborgen.

_ De zaag mag enkel gebruikt worden door personen die uitgerust zijn en in goede gezondheid verkeren, bv. in een goede fysieke toestand. Wanneer u vermoeidheid voelt opkomen, neem dan een rustpauze. U mag de kettingzaag niet gebruiken nadat u alcohol genuttigd heeft.

_ Stel de kettingzaag nooit bloot aan regen of slecht weer. Zorg voor voldoende licht op de werkplek. Gebruik geen motorgereedschappen in de buurt van brandbare vloeistoffen of gassen.

_ Wanneer de kettingzaag even niet gebruikt wordt, zet ze dan aan de kant op een manier die geen gevaar kan vormen voor anderen.

_ Zet altijd de klauwaanslag tegen het werkstuk vóór u begint te zagen.

_ Verwijder de zaag enkel uit het hout wanneer ze nog draait. Wie zaagt zonder gebruik te maken van de klauwaanslag kan voorwaarts getrokken worden.

_ Gebruik de kettingzaag nooit wanneer u op een lader staat, in een boom zit of u op een andere onstabiele plek bevindt. Zaag niet met één hand.

_ Het snoer moet zich altijd achter de gebruiker bevinden.

_ Het snoer moet altijd van de achterkant van de zaag weggeleid worden.

_ Gebruik enkel originele onderdelen.

_ Kettingzagen die in de openlucht worden gebruikt moeten worden aangesloten op een verliesstroomschakelaar.

_ Overbelast motorgereedschappen niet. Ze werken het best en het veiligst binnen hun opgegeven capaciteitsgrenzen.

_ Gebruik altijd het juiste motorgereedschap.

Gebruik geen lichte kettingzagen voor zware taken.

_ Gebruik het snoer enkel waarvoor het dient.

Draag elektrisch gereedschap nooit aan het snoer. Gebruik het snoer niet om de stekker uit het stopcontact te halen. Bescherm het snoer tegen hitte, olie en scherpe randen.

_ Verlengsnoeren in de openlucht:

_ Gebruik enkel verlengsnoeren die gekeurd zijn voor gebruik in de openlucht en die als dusdanig ook gemerkt zijn.

_ Gebruik een stevige steun wanneer u timmerhout of dunne takken zaagt.

Stapel het hout niet, laat het niet door een andere persoon vasthouden en hou het ook niet uw voet op zijn plaats.

- _ Boomstammen moeten worden vastgezet.
- _ Werk op een hellende ondergrond altijd met uw gezicht naar de helling.
- _ Zet bij het doorzagen altijd de klauwaanslag tegen het hout dat u wilt zagen.
- _ Gebruik altijd de klauwaanslag vóór het doorzagen. Schakel pas dan de kettingzaag in en begin te zagen. Trek de kettingzaag aan haar achterkant naar boven en bepaal de richting met de voorste handgreep. Gebruik de klauwaanslag als steunpunt. Om de zaag opnieuw op haar plaats te positioneren om verder te zagen, onderbreekt u het zaagproces en oefent u een lichte druk uit op de voorste handgreep. Trek de zaag een beetje terug, zet de klauwaanslag dieper volgens de zaagsnede en trek de achterste handgreep naar omhoog.
- _ Haal de zaag enkel uit het hout wanneer ze nog draait.
- _ Schakel de zaag telkens uit wanneer u meerdere zaagsneden uitvoert.
- _ Het zagen van groeven (invalsnedes) en horizontale sneden mag enkel uitgevoerd worden door professionals (groot gevaar voor terugslag).
- _ Stel de zaag voor het maken van horizontale sneden in onder kleinst mogelijke hoek. Dit vergt extreme voorzichtigheid omdat de klauwaanslag in dit geval niet gebruikt kan worden.
- _ Wanneer de ketting geklemd raakt tijdens het zagen met de bovenkant, dan kan ze naar de gebruiker worden teruggeslagen. Daarom moet u waar mogelijk altijd met de onderkant zagen omdat de kettingzaag dan weg van uw lichaam en naar het hout zal worden getrokken.
- _ Wees extra voorzichtig bij het zagen van gespleten hout. Afgezaagde stukken hout kunnen in alle richtingen worden weggeslingerd (gevaar voor verwondingen!).
- _ Gebruik de kettingzaag niet om nagels of dergelijke voorwerpen te verwijderen.
- _ Bij het afzagen van takken moet de kettingzaag wanneer mogelijk tegen de stam gesteund worden. Zaag niet met de punt van het zwaard (gevaar voor terugslag).
- _ Het verwijderen van takken mag enkel door opgeleide personen worden uitgevoerd. Gevaar voor verwondingen!
- _ Wees bijzonder voorzichtig met takken onder spanning. Zaag geen niet-ondersteunde takken langs onder.
- _ Ga niet op de stam staan wanneer u takken afzaagt.
- _ De kettingzaag mag niet gebruikt worden voor bosbeheer, zoals bv. het vellen van bomen of het afzagen van takken in een bos. Wegens de kabelverbinding beschikt de gebruiker niet over de nodige mobiliteit en is zijn veiligheid niet gegarandeerd!
- _ Ga altijd naast de boom staan die geveld moet worden.
- _ Wanneer de boom omvalt, let dan op voor gevallen takken wanneer u achteruit loopt.
- _ Op een hellende ondergrond moet de gebruiker aan de boven-, linker- of rechterkant van de

boomstam of neerliggende boom staan, nooit aan de onderkant ervan.

- _ Let op voor stammen die naar u toe rollen. **Terugslag!**
- _ Er is een grote kans op terugslag wanneer de punt van de motorzaag (vooral het bovenste kwadrant) per ongeluk in contact komt met hout of andere vaste voorwerpen. In dit geval zal de zaag oncontroleerbaar zijn en met volle kracht terug worden geslagen naar de gebruiker (gevaar voor verwondingen!).
- _ Tijdens het werken met de zaag moet u werkhandschoenen, geschikte schoenen, beenbeschermers, een veiligheidsbril en gehoorbescherming dragen.
- _ Wanneer het werk gevaar voor hoofdletsel inhoudt, moet een veiligheidshelm worden gedragen. Bij het omzagen van bomen en het afzagen van takken van gevelde of omgevallen bomen moet bijkomend ook nog een gelaatsscherm worden gedragen.
- _ Haal altijd de stekker uit het stopcontact vóór u de zaag controleert of bijstelt, vóór u een bepaalde fout probeert op te lossen of vóór u ze van de ene plek naar de andere brengt.
- _ Schakel de zaag niet in vooraleer u ze stevig vast hebt, een stabiele houding hebt aangenomen en u er zeker van bent dat het zwaard noch de ketting iets raken.
- _ Hou de kettingzaag altijd met beide handen stevig vast (rechterhand op de achterste handgreep, linkerhand op handgreep 2).
- _ Zaag nooit boven schouderhoogte, wanneer u op een ladder staat, wanneer u in een boom zit of wanneer u zich in een andere onveilige positie bevindt.
- _ Wanneer u gespleten hout zaagt, zorg er dan extra goed voor dat er geen stukjes afbreken en door de zaag worden weggeslingerd.
- _ Tijdens rustpauzes moet de zaag worden neergelegd op een manier die ervoor zorgt dat niemand door de zaagketting verwond kan worden.
- _ De kettingzaag mag nooit worden uitgeleend of in de handen komen van personen die niet vertrouwd zijn met de werking van dergelijk gereedschap. De gebruiksinstructies moeten ook met de zaag worden meegegeven.

TERUGSLAG

Volg deze veiligheidsinstructies om terugslag te voorkomen:

- _ Begin nooit te zagen met de punt van het zwaard!
- _ Zaag nooit met de punt van het zwaard! Wees voorzichtig bij het verderzetten van zaagsneden waaraan u reeds heeft gewerkt!
- _ Begin altijd te zagen met een kettingzaag die reeds draait!
- _ Zorg ervoor dat de zaagketting altijd goed geslepen is.
- _ Zaag nooit meer andere takken raakt.
- _ Let bij het doorzagen een zaagbok.

DE KETTINGZAAG TRANSPORTEREN

Haal altijd de stekker uit het stopcontact en breng de zwaardbeschermer aan over het zwaard en de ketting vóór u de kettingzaag transporteert. Wanneer verschillende zaagsneden moeten worden uitgevoerd met de kettingzaag, schakel ze dan tussen twee zaagsneden uit.

VÓÓR HET STARTEN

- _ De netspanning en stroomvoorziening moeten overeenstemmen met de waarden op het typeplaatje.
- _ Controleer altijd vóór het werken of de zaag correct werkt en ze veilig is om gebruikt te worden.
- _ Controleer ook of de kettingsmering en het oliepeil in orde zijn. Wanneer het oliepeil lager staat dan ongeveer 5 mm van het onderste merkteken, dan moet u olie bijvullen. Wanneer de olie zich nog boven dit merkteken bevindt dan kunt u gewoon verder werken.
- _ Schakel de kettingzaag in en hou ze boven de grond. Wees voorzichtig zodat de kettingzaag de grond niet raakt. Om veiligheidsredenen is het best om een afstand van minstens 20 cm te bewaren. Wanneer u nu oliesporen ziet ontstaan dan werkt de kettingsmering. Wanneer er geen oliesporen ontstaan, probeer dan de olie-uitgang de bovenste opening van de kettingspanner en het oliekanaal te reinigen of neem contact op met de Klantendienst.
- _ Controleer indien nodig de kettingspanning en de kettinghouder.
- _ Zorg ervoor dat de kettingrem correct werkt.

TOELICHTING VAN DE SYMBOLEN

Bewaar de gebruiksaanwijzing goed voor later gebruik.

Verklaring van de symbolen op de gazontrimmer

	Gevaar voor lichamelijk letsel of materiële schade.
---	---

Pictogrammen :

	Maak uzelf vertrouwd met alle bedieningselementen voor het eerste werk. Oefen het gebruik van de zaag en laat u de functies, werkingmethoden en zaagtechnieken uitleggen door een ervaren gebruiker of specialist.
	Lees en houd rekening met de gebruikershandleiding die deze machine hoort!
	Draag persoonlijke beschermingsuitrusting. Draag zeker een veiligheidsbril, of nog beter gezichtsbescherming, oorbescherming, veiligheidshelm, werkkledij met snijbescherming, handschoenen met snijbescherming, en veiligheidslaarzen met snijbescherming en antislip zolen.
	Pas op voor vallende voorwerpen. Hou toeschouwers op een afstand.
	Hou de uitrusting weg van nabije personen. Hou toeschouwers op een afstand.
	Stel de machine niet bloot aan regen. Laat de uitrusting niet vochtig worden of gebruik ze niet in een vochtige omgeving.
	Voorzichtig! Verwijder dadelijk de stekker uit het stopcontact in geval van schade of doorsnijden van de voedingskabel.
	Informatie over het geluidsniveau LWA in dB.
	Isolatieklasse II. De machine is dubbel geïsoleerd.

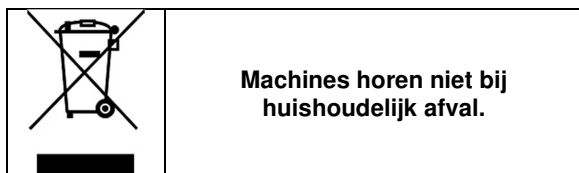

ELEKTRISCHE VEILIGHEID

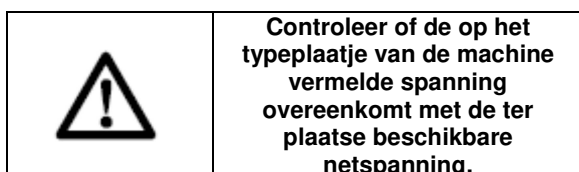

BESCHRIJVING

Deze modellen zijn bedoeld voor niet al te frequent gebruik door huiseigenaren, bewoners van buitenhuisjes, kampeersers en voor algemene toepassingen zoals het vrij maken van een gebied, snoeiwerken of het zagen van brandhout. Ze zijn niet bedoeld voor langdurig gebruik. Het apparaat is niet voor industrieel gebruik bestemd.

1. Achterste handgreep
2. Voorste handgreep
3. Voorste vingerbeschermer / kettingrem
4. Ketting
5. SDS systeem
6. Zwaardbeschermer
7. Zwaard
8. Achterste vingerbeschermer
9. Netsnoer
10. Klauwaanslag
11. Knop van de veiligheidsontgrendeling
12. Kabelhouder/Trekontlasting
13. Aan/uit schakelaar
14. Deksel van de olietank
15. Oliepeilvenster
16. kettingwiel
17. Bout van het zwaard

MONTEREN VAN DE KETTING

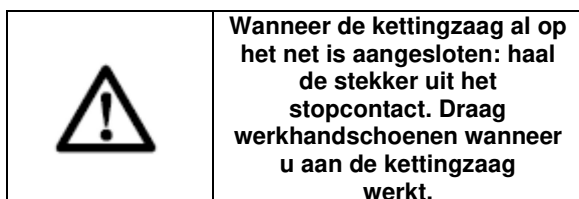

Belangrijk: de voorste vingerbeschermer (3) moet altijd rechtop staan.

Het zwaard en de ketting worden apart geleverd. Om het geheel te assembleren draait u eerst de vergrendelmoer (5) los en verwijdert u het zwaarddeksel (6). De bout van het zwaard (17) moet zich in het midden van het zwaard bevinden. Regel indien nodig de kettingspanning bij met het kettingwiel (16).

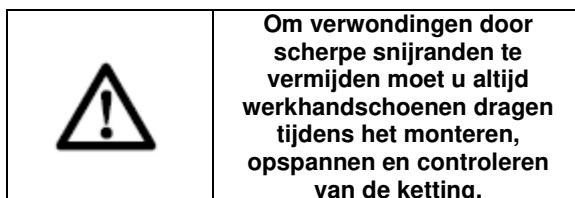

Controleer de snijrichting van de tanden vóór u de ketting op het zwaard aanbrengt. De draairichting wordt aangeduid met een pijl op het deksel (6). Het is mogelijk dat u de zaagketting (4) moet omdraaien om de snijrichting te bepalen. Hou het zwaard (7) verticaal met de punt naar boven en breng de zaagketting (4) aan, te beginnen vanaf de punt van het zwaard.

Monteer dan het zwaard met de zaagketting als volgt:

- Plaats het zwaard met zaagketting op het kettingwiel (16) en de bout van het zwaard (17).
- Plaats de zaagketting rond het kettingwiel (16) en zorg ervoor dat het correct gemonteerd zit.
- Plaats hierover het deksel en zet het voorzichtig vast met de vergrendelmoer (5). Nu moet de zaagketting correct opgespannen worden.

CONTROLLEREN EN AANPASSEN VAN DE KETTINGSPANNING



Zorg ervoor dat de zaagketting (4) in de geleidergleuf van het zwaard (7) loopt.

Draai de buitenste knop in wijzerzin totdat de zaagketting correct is opgespannen en draai dan de binnenste knop (van 5) vast om het zwaard in deze stand vast te zetten.

Het zwaard moet naar boven worden geduwd terwijl de binnenste knop wordt vastgezet. Controleer opnieuw de kettingspanning (zie Fig. 3). Span de ketting niet te hard aan.

In koude toestand moet het mogelijk zijn om de ketting in het midden van het zwaard ongeveer 5 mm op te tillen. Zet de vergrendelmoer (5) stevig vast.

In warme toestand zal de zaagketting uitzetten en uitslingeren waardoor er gevaar ontstaat dat ze van het zwaard loskomt. Span indien nodig op. Wanneer de zaagketting in warme toestand werd opgespannen, moet ze na het werken opnieuw losser worden gezet, anders kan het inkrimpen door de afkoeling voor een te hoge spanning zorgen. Een nieuwe zaagketting heeft een inlooptijd van ongeveer 5 minuten. In dit stadium is kettingsmering zeer belangrijk. Controleer na het inlopen de kettingspanning en span indien nodig de ketting terug op.

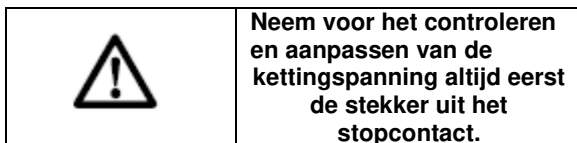

BIJVULLEN VAN KETTINGOLIE

Reinig de oliedop (14) vóór het openen; dit voorkomt dat er vuil in de tank raakt. Controleer tijdens het zagen de inhoud van de tank m.b.v. de oliepeilaanduiding (15). Draai de oliedop na het vullen terug goed vast en veeg gemorste olie weg

VASTMAKEN VAN HET VERLENGSNOER

Gebruik enkel verlengsnoeren die geschikt zijn voor gebruik in de openlucht. De sectie van de draden (max. lengte van het snoer: 75 m) moet minstens 1,5 mm² bedragen. Maak het korte snoer van de kettingzaag vast aan het verlengsnoer en stop het verlengsnoer doorheen de opening van de trekontlasting in de behuizing. Verlengsnoeren van meer dan 30 m verminderen de prestaties van de kettingzaag.

KETTINGSMERING

Om snelle slijtage te vermijden moeten de zaagketting en het zwaard tijdens het werken gelijkmatig worden gesmeerd.

Deze smering gebeurt automatisch. Werk nooit zonder kettingsmering. Wanneer de ketting droog loopt zal het snijgeheel ernstig beschadigd raken. Daarom is het belangrijk om zowel de kettingsmering als het oliepeil te controleren bij elk gebruik.

Gebruik de zaag nooit wanneer het oliepeil lager staat dan het "Min."-teken.

- Min.: wanneer er slechts 5 mm olie zichtbaar is aan de onderkant van het oliepeilvenster (15), dan moet u olie bijvullen.

- Max.: vul olie bij tot het venster vol aanduidt.

CONTROLE VAN DE AUTOMATISCHE SMERING

Controleer vóór u begint te werken de automatische kettingsmering en het oliepeil. Start de kettingzaag en hou ze boven de grond. Wees voorzichtig dat de kettingzaag de grond niet raakt.

Om veiligheidsredenen houdt u best een afstand van 20 cm aan. Wanneer u nu oliesporen ziet verschijnen, werkt het kettingsmeersysteem correct. Wanneer er geen oliesporen verschijnen, probeer dan om de olie-uitgang, de opening in de bovenkant van de kettingsmering en het oliekanal te reinigen of neem contact op met de klantendienst.

SMEERMIDDELEN VOOR DE KETTING

De levensduur van zaagkettingen en zwaarden hangt in grote mate af van de kwaliteit van het gebruikte smeermiddel. Oude olie mag niet gebruikt worden! Gebruik milieuvriendelijke kettingolie. Bewaar kettingolie enkel in verpakkingen die voldoen aan de betreffende regelgeving.

HET ZWAARD

Het zwaard (7) wordt vooral op de punt en aan de onderkant blootgesteld aan sterke slijtage en veroudering. Draai het zwaard om telkens u de ketting slijpt om deze slijtage en veroudering aan één kant te vermijden.

KETTINGWIEL

Vooraf ook het kettingwiel (16) wordt blootgesteld aan sterke veroudering en slijtage. Wanneer u ernstige slijtage ziet aan de tanden, vervang dan het kettingwiel. Een versleten kettingwiel verkort de levensduur van de zaagketting. Laat het kettingwiel door een gespecialiseerde dealer of de klantendienst vervangen.

KETTINGBESCHERMER

De kettingbeschermer moet op de ketting en het zwaard worden aangebracht zodra het werk is afgelopen en wanneer de kettingzaag getransporteerd moet worden.

KETTINGREM

In het geval van terugslag zal de kettingrem (3) via de voorste vingerbeschermkap worden geactiveerd. De voorste vingerbeschermkap wordt door de rug van de hand naar voor geduwd en dit zorgt ervoor dat de kettingrem de zaagketting, meer bepaald de motor, stopt binnen 0.15 s.

DE KETTINGREM LOS ZETTEN

Om uw kettingzaag opnieuw te kunnen gebruiken moet u de kettingrem terug los zetten. Schakel eerst de kettingzaag uit. Duw dan de voorste vingerbeschermkap (3) terug in de verticale stand tot ze op haar plaats vast klikt. De kettingrem is nu opnieuw bruikbaar.

SLIJPEN VAN DE ZAAGKetting

U kunt uw zaagketting snel en correct laten slijpen door gespecialiseerde dealers, waar u ook slijpgereedschap vindt om zelf uw ketting te slijpen. Volg de bijhorende gebruiksinstructies hiervoor.

Draag zorg voor uw gereedschap. Hou uw gereedschap scherp en proper zodat u goed en veilig kunt werken. Volg de onderhoudsinstructies en de instructies voor het vervangen van gereedschap.

AANWIJZINGEN VOOR GEBRUIK

	Draag altijd een veiligheidsbril, gehoorbescherming, werkhandschoenen en sterke werkkledij !
--	---

Gebruik de zaag enkel met gekeurde verlengsnoeren met de voorgeschreven isolatie en connectoren ontworpen voor buitengebruik (gekeurde snoeren met rubberen mantel) die correct op de stekker van de kettingzaag passen. De kettingzaag is uitgerust met een dubbele veiligheidsschakelaar waarvoor u beide handen moet gebruiken.

De kettingzaag werkt enkel wanneer een hand de voorste handgreep (2) vasthoudt en de andere de schakelaar op de achterste handgreep (1) bedient. Wanneer de kettingzaag niet draait, zet dan de kettingrem los m.b.v. de voorste vingerbeschermkap (3).

Zorg ervoor dat u de paragrafen "Kettingrem" en "Los zetten van de kettingrem" hiervoor hebt gelezen.

Na het inschakelen draait de kettingzaag onmiddellijk op hoge snelheid.

- Gebruik de machine niet boven schouderhoogte.
- Gebruik de machine uitsluitend voor het bewerken van droog hout.
- Indien u deze machine voor de eerste keer gebruikt, is het raadzaam de werkzaamheden op een zaagbok te verrichten.
- Begin nooit te zagen voordat de machine

op volle toeren draait en de gekartelde stootrand het hout raakt.

- Maak altijd een nieuwe zaagsnede. Gebruik nooit een eerdere zaagsnede om verder te zagen.

UITSCHAKELEN

Laat ofwel de AAN/UIT schakelaar (13) op de achterste handgreep .

Het loslaten van de AAN/UIT schakelaar zorgt ervoor dat de ketting binnen 1 s stopt en hevig ratelt. Dit is normaal en veilig voor de werking van de kettingzaag.

Na het werken met de kettingzaag moet u altijd: de zaagketting en het zwaard reinigen en de kettingbeschermer aanbrengen.

BEVEILIGING VAN DE KETTINGZAAG

	Gebruik de kettingzaag nooit in de regen of in vochtige omstandigheden.
---	--

	Wanneer het verlengsnoer beschadigd is, haal dan onmiddellijk de stekker uit het stopcontact. Werk nooit met een beschadigd snoer.
---	---

_ Controleer de kettingzaag op schade. Controleer vóór u uw gereedschap opnieuw gebruikt de veiligheidsvoorzieningen en licht beschadigde onderdelen en zorg ervoor dat ze in een goede staat verkeren om mee te werken.

_ Zorg ervoor dat alle bewegende delen correct werken.

_ Alle onderdelen moeten correct geassembleerd zijn en aan alle nodige voorwaarden voldoen om ervoor te zorgen dat de kettingzaag correct werkt.

_ Alle beschadigde veiligheidsvoorzieningen en onderdelen moeten onmiddellijk correct worden hersteld of vervangen door een werkplaats van de klantendienst, tenzij er in de gebruiksinstructies staat dat dit niet hoeft.

OPMERKINGEN OVER WERKMETHODE

Terugslag

U kunt ongevallen vermijden door niet met de punt van het zwaard te zagen omdat dit ervoor kan zorgen dat de zaag plots naar boven terugslaat.

Gebruik altijd een volledige veiligheidsuitrusting en -kledij wanneer u met de zaag werkt.

Terugslag is een opwaartse en/of achterwaartse beweging van het zwaard en kan optreden wanneer de punt van het zwaard een obstakel ontmoet.

Zorg ervoor dat uw werkstuk stevig is vastgeklemd. Gebruik klemmen om het doorslippen van een werkstuk te stoppen. Dit maakt het ook makkelijker om de zaag met beide handen te gebruiken. Terugslag zorgt ervoor dat de zaag oncontroleerbaar reageert en kan dus optreden met een loshangende of stompe ketting. Een slecht geslepen ketting verhoogt het gevaar voor terugslag. Zaag nooit boven schouderhoogte.

GEBRUIK VAN DE ZAAG

Blokken zagen

- _ Gebruik indien mogelijk steeds een zaagbok.
- _ Begin een zaagsnede altijd met een draaiende ketting en de gekartelde stootrand tegen het hout.
- _ Draai om een zaagsnede te voltooien de gekartelde stootrand tegen het hout. De manier van zagen is afhankelijk van de wijze waarop het blok wordt ondersteund.

Ondersteuning over de volle lengte (het blok ligt op de grond):

- _ Maak een verticale zaagsnede omlaag.
- _ Zorg ervoor dat u de grond niet raakt.

Ondersteuning aan beide uiteinden (het blok ligt op een zaagbok):

- _ Maak een verticale zaagsnede omlaag tot een derde van de lengtedoorsnede.
- _ Draai het blok om en leg het op de zaagbok met de zaagsnede beneden.
- _ Maak een tweede zaagsnede naar de eerste snede toe.

Ondersteuning aan een uiteinde (het blok ligt op een zaagbok):

- _ Maak een verticale zaagsnede omlaag.

Bomen zagen

- _ Maak een horizontale zaagsnede tot een derde van de stamdiameter. Maak vervolgens een diagonale zaagsnede onder een hoek van ca. 45° van boven naar beneden, zodat een inkeping ontstaat.
- _ Maak een zaagsnede aan de andere kant, maar zorg ervoor dat u niet door de inkeping zaagt.
- _ Plaats een wig in de zaagsnede om een opening te maken en de boom te laten vallen.

	<p>Het vellen van bomen is gevaarlijk en vereist ervaring. Wanneer u een beginner bent of geen ervaring heeft, probeer dan niet om het zelf te leren maar zoek professioneel advies.</p>
---	---

REINIGING EN ONDER

	<p>Haal altijd de stekker uit het stopcontact vóór u enig werk aan de kettingzaag uitvoert!</p>
---	--

- Hou de koelsleuven in de motorbehuizing proper en altijd vrij.
- Enkel het onderhoudswerk beschreven in deze gebruiksinstructies mag uitgevoerd worden. Alle andere onderhoud moet door de klantendienst worden uitgevoerd.
- Breng geen wijzigingen aan de zaagmachine aan omdat dit haar veiligheid in het gedrang kan brengen.
- Als de kettingzaag ondanks onze nauwkeurige fabricatie en inspectieprocedures toch nog defect gaat, laat ze dan herstellen in een werkplaats die door de klantendienst erkend is.

TECHNISCHE GEGEVENS

Netspanning V	230-240
Netfrequentie Hz	50
Vermogen W	2000 w
Toerental min ⁻¹	n ₀ : 7000
Toerental (onbelast) m/sec	12.1
Lengte zwaard OREGON	460mm
Zaaglengte	390mm
Uitlooptijd ketting OREGON ms	< 0.12 sec
Capaciteit oliereservoir ml	200 ml
Gewicht kg	5 kg

Beschermingsklasse IP20

Geluidsniveauwaarden gemeten volgens de van toepassing zijnde standaard :

L_{PA} (Geluidsdrukniveau)
L_{PA} 85.9 dB(A) K = 3 dB(A)

L_{WA} (Geluidsprestatieniveau)
L_{WA} 105.9 dB(A) K = 3 dB(A)

Gegarandeerd: L_{WA} 112 dB (A)

	<p>AANDACHT! Draag gehoorbeschermers wanneer het geluidsniveau 85dB(A) overschrijdt.</p>
---	---

Gewogen kwadratische gemiddelde waarde de van toepassing zijnde standaard :

Belangrijkste Handvat: 8.393 m / s²
Extra handgreep: 6.002 m / s²
K = 1,5 m / s².



De aanduiding van het feit dat de aangegeven totale trillingenwaarde werd gemeten conform een genormaliseerde proefmethode en kan worden gebruikt om een instrument met een ander instrument te vergelijken; de aanduiding van het feit dat de aangegeven totale trillingenwaarde ook kan worden gebruikt voor een voorafgaande evaluatie van de blootstelling.



Een waarschuwing die stipuleert dat de emissie van trilling in de loop van het werkelijke gebruik van het elektrische instrument kan verschillen van de aangegeven totale waarde, volgens de gebruiksmethodes van het instrument; door de noodzaak aan te geven de veiligheidsmaatregelen te identificeren met de bedoeling de operator te beschermen, welke gebaseerd zijn op een raming van de blootstelling in de werkelijke gebruiksomstandigheden (rekening houdend met alle bestanddelen van de werkingscyclus, zoals de stoptijden van het instrument en de werkingstijden in rust, naast de uitschakeltijd)

GARANTIE

Voor de garantiebepalingen wordt verwezen naar de bijgevoegde garantievoorwaarden.

AFDANKING

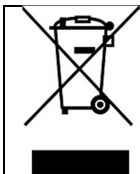

Als uw machine na verloop van tijd aan vervanging toe is, geef hem dan niet met het huisvuil mee, maar zorg voor een milieuvriendelijke verwerking.

SERVICEDIENST

_ Beschadigde schakelaars moeten in de werkplaats van onze klantendienst hersteld worden.

_ **Als de vervanging van de voedingskabel noodzakelijk is, moet dit plaatsvinden door de fabrikant of zijn agent om een gevaar te voorkomen.**

KLANTENSERVICE EN GEBRUIKSADVIEZEN

Onze klantenservice beantwoordt uw vragen over reparatie en onderhoud van uw product en over vervangingsonderdelen.

Explosietekeningen en informatie over vervangingsonderdelen vindt u ook op

www.eco-repa.com

Het ELEM GARDEN TECHNIC-team voor gebruiksadvisen helpt u graag bij vragen over onze producten en toebehoren : sav@eco-repa.com

OPSLAG

- Reinig zorgvuldig de gehele machine en het toebehoren.
- Berg de machine op buiten het bereik van kinderen, in een stabiele en veilige positie en op een droge plaats met een gematigde temperatuur. Vermijd te hoge en te lage temperaturen.
- Bescherm de machine tegen direct invallend licht. Bewaar ze, indien mogelijk, op een donkere plaats.
- Bewaar de machine niet in plastic of Nylon zakken om te vermijden dat er zich vocht ophoopt

APPLIANCE

This model is intended for infrequent use by homeowners, cottagers, and campers, and for such general applications as clearing, pruning, cutting firewood, etc. They are not intended for prolonged use.

It is not designed for commercial use.

GENERAL POWER TOOL SAFETY WARNINGS

WARNING

Read all safety warnings and all instructions.

Failure to follow the warnings and instructions may result in electric shock, fire and/or serious injury.

Save all warnings and instructions for future reference. The term "power tool" in the warnings refers to your mains-operated (corded) power tool or battery-operated (cordless) power tool.

1) Work area safety

a) Keep work area clean and well lit. Cluttered or dark areas invite accidents.

b) Do not operate power tools in explosive atmospheres, such as in the presence of flammable liquids, gases or dust. Power tools create sparks which may ignite the dust or fumes.

c) Keep children and bystanders away while operating a power tool. Distractions can cause you to lose control.

2) Electrical safety

a) Power tool plugs must match the outlet. Never modify the plug in any way. Do not use any adapter plugs with earthed (grounded) power tools. Unmodified plugs and matching outlets will reduce risk of electric shock.

b) Avoid body contact with earthed or grounded surfaces, such as pipes, radiators, ranges and refrigerators. There is an increased risk of electric shock if your body is earthed or grounded.

c) Do not expose power tools to rain or wet conditions. Water entering a power tool will increase the risk of electric shock.

d) Do not abuse the cord. Never use the cord for carrying, pulling or unplugging the power tool. Keep cord away from heat, oil, sharp edges and moving parts. Damaged or entangled cords increase the risk of electric shock.

e) When operating a power tool outdoors, use an extension cord suitable for outdoor

use. Use of a cord suitable for outdoor use reduces the risk of electric shock.

f) If operating a power tool in a damp location is unavoidable, use a residual current device (RCD) protected supply. Use of an RCD reduces the risk of electric shock.

3) Personal safety

a) Stay alert, watch what you are doing and use common sense when operating a power tool. Do not use a power tool while you are tired or under the influence of drugs, alcohol or medication. A moment of inattention while operating power tools may result in serious personal injury.

b) Use personal protective equipment. Always wear eye protection. Protective equipment such as dust mask, non-skid safety shoes, hard hat, or hearing protection used for appropriate conditions will reduce personal injuries.

c) Prevent unintentional starting. Ensure the switch is in the off-position before connecting to power source and/or battery pack, picking up or carrying the tool. Carrying power tools with your finger on the switch or energising power tools that have the switch on invites accidents.

d) Remove any adjusting key or wrench before turning the power tool on. A wrench or a key left attached to a rotating part of the power tool may result in personal injury.

e) Do not overreach. Keep proper footing and balance at all times. This enables better control of the power tool in unexpected situations.

f) Dress properly. Do not wear loose clothing or jewellery. Keep your hair, clothing and gloves away from moving parts. Loose clothes, jewellery or long hair can be caught in moving parts.

g) If devices are provided for the connection of dust extraction and collection facilities, ensure these are connected and properly used. Use of dust collection can reduce dust-related hazards.

4) Power tool use and care

a) Do not force the power tool. Use the correct power tool for your application. The correct power tool will do the job better and safer at the rate for which it was designed.

b) Do not use the power tool if the switch does not turn it on and off. Any power tool that cannot be controlled with the switch is dangerous and must be repaired.

c) Disconnect the plug from the power source and/or the battery pack from the

power tool before making any adjustments, changing accessories, or storing power tools.

Such preventive safety measures reduce the risk of starting the power tool accidentally.

d) Store idle power tools out of the reach of children and do not allow persons unfamiliar with the power tool or these instructions to operate the power tool.

Power tools are dangerous in the hands of untrained users.

e) Maintain power tools. Check for misalignment or binding of moving parts, breakage of parts and any other condition that may affect the power tool's operation.

If damaged, have the power tool repaired before use. Many accidents are caused by poorly maintained power tools.

f) Keep cutting tools sharp and clean. Properly maintained cutting tools with sharp cutting edges are less likely to bind and are easier to control.

g) Use the power tool, accessories and tool bits etc. in accordance with these instructions, taking into account the working conditions and the work to be performed.

Use of the power tool for operations different from those intended could result in a hazardous situation.

5) Service

a) Have your power tool serviced by a qualified repair person using only identical replacement parts. This will ensure that the safety of the power tool is maintained.

CHAIN SAW SAFETY WARNINGS

□ **Keep all parts of the body away from the saw chain when the motor is operating. Before you start the chain saw, make sure the saw chain is not contacting anything.** A moment of inattention while operating chain saws may cause entanglement of your clothing or body with the saw chain.

□ **Hold the power tool by insulated gripping surfaces only, because the saw chain may contact hidden wiring or its own cord.** Saw chains contacting a "live" wire may make exposed metal parts of the power tool "live" and could give the operator an electric shock.

□ **Always hold the chain saw with your right hand on the rear handle and your left hand on the front handle.** Holding the chain saw with a reversed hand configuration increases the risk of personal injury and should never be done.

□ **Wear safety glasses and hearing protection. Further protective equipment for head, hands, legs and feet is recommended.** Adequate protective clothing will reduce personal injury by flying debris or accidental contact with the saw chain.

□ **Do not operate a chain saw in a tree.** Operation of a chain saw while up in a tree may result

in personal injury.

□ **Always keep proper footing and operate the chain saw only when standing on fixed, secure and level surface.** Slippery or unstable surfaces such as ladders may cause a loss of balance or control of the chain saw.

□ **When cutting a limb that is under tension be alert for spring back.** When the tension in the wood fibres is released the spring loaded limb may strike the operator and/or throw the chain saw out of control.

□ **Use extreme caution when cutting brush and saplings.** The slender material may catch the saw chain and be whipped toward you or pull you off balance.

□ **Carry the chain saw by the front handle with the chain saw switched off and away from your body. When transporting or storing the chain saw, always fit the guide bar cover.** Proper handling of the chain saw will reduce the likelihood of accidental contact with the moving saw chain.

□ **Follow instructions for lubricating, chain tensioning and changing accessories.** Improperly tensioned or lubricated chain may either break or increase the chance for kickback.

□ **Keep handles dry, clean, and free from oil and grease.** Greasy, oily handles are slippery causing loss of control.

□ **Cut wood only. Don't use chain saw for purposes not intended. For example: do not use chain saw for cutting plastic, masonry or non-wood building materials.** Use of the chain saw for operations different than intended could result in a hazardous situation.

CAUSES AND OPERATOR PREVENTION OF KICKBACK:

– Kickback may occur when the nose or tip of the guide bar touches an object, or when the wood closes in and pinches the saw chain in the cut.

– Tip contact in some cases may cause a sudden reverse reaction, kicking the guide bar up and back towards the operator.

– Pinching the saw chain along the top of the guide bar may push the guide bar rapidly back towards the operator.

– Either of these reactions may cause you to lose control of the saw which could result in serious personal injury. Do not rely exclusively upon the safety devices built into your saw. As a chain saw user, you should take several steps to keep your cutting jobs free from accident or injury. Kickback is the result of tool misuse and/or incorrect operating procedures or conditions and can be avoided by taking proper precautions as given below:

□ **Maintain a firm grip, with thumbs and fingers encircling the chain saw handles, with both hands on the saw and position your body and arm to allow you to resist kickback forces.** Kickback forces can be controlled by the operator, if proper precautions are

taken. Do not let go of the chain saw.

□ **Do not overreach and do not cut above shoulder height.** This helps prevent unintended tip contact and enables better control of the chain saw in unexpected situations.

□ **Only use replacement bars and chains specified by the manufacturer.** Incorrect replacement bars and chains may cause chain breakage and/or kickback.

□ **It is recommended for increased electrical safety to use a Residual Current Device (RCD) with a tripping current of not more than 30 mA.** Always check your RCD every time you use it.

□ **Follow the manufacturer's sharpening and maintenance instructions for the saw chain.** Decreasing the depth gauge height can lead to increased kickback.

□ **Children and juveniles, with the exception of apprentices older than 16 years and under supervision, may not operate the chain saw. The same applies for persons who do not or do not sufficiently know how to handle the chain saw.** The operating instructions should always be ready to hand. Persons unfit or tired must not operate the chain saw.

□ **Always ensure all handles and guards are fitted when using the machine.** Never attempt to use an incomplete machine or one fitted with an unauthorized modification. It is recommended that the first time user should have practical instruction in the use of the chainsaw and the protective equipment from an experienced operator. The initial practice should be cutting logs on a saw horse or cradle.

□ **Always wait until the machine has come to a complete stop before placing it down.** The tool insert can jam and lead to loss of control over the power tool.

□ **Never use the machine with a damaged cable. Do not touch the damaged cable and pull the mains plug when the cable is damaged while working.** Damaged cables increase the risk of an electric shock.

□ The power cable must always be behind the saw operator.

□ The power cable must always lead away from the rear of the chainsaw.

SAFETY INSTRUCTIONS

The safety instructions must be observed when using the chainsaw. For your own safety and the safety of others, please read this information carefully before using the chainsaw and keep it in a safe place for reference.

Use the chain saw only to saw wood or objects made of wood. Any other types of use are at your own risk and could be dangerous. The manufacturer cannot be held liable for damage caused by improper or incorrect usage.

Safety instructions and accident prevention

To prevent the incorrect handling of the chainsaw, please read the operating instructions in their entirety before using the chainsaw for the first time. All the information on the handling of the chainsaw is relevant to your personal safety. Ask a professional to show you how to use the chainsaw!

_ Before plugging in, check the plug and cable for damage. If damage is discovered, have it repaired by a specialist immediately.

_ Never use a damaged cable, connection or plug or a power cable which does not comply with the requirements. If the cable is damaged or severed, unplug immediately.

_ Switch the chainsaw off before releasing the chain brake.

_ Always wear goggles and protective gloves when working with the chainsaw.

_ To prevent injury, wear tight-fitting clothes and safety boots.

_ To prevent damage to your hearing, wear earmuffs. Helmets with a visor are particularly advantageous.

_ Make sure you have a firm footing when working with the chain saw.

_ Keep your place of work tidy.

_ To prevent electric shock, avoid contact with earthed parts.

_ Always pull the plug out of the power socket before doing any work on the chainsaw.

_ Only plug in when the chainsaw is switched off,

_ The chainsaw must be used only by one person at a time. All other persons must stay clear of the chainsaw's area of swing. Children and pets in particular must be kept well away at all times.

_ The saw must not be touching anything when it starts up.

_ Hold the chainsaw firmly in both hands when working with it.

_ The chain saw must not be operated by children and young people. The only exception to this prohibition are young persons of 16 years and over who can use the chain saw under supervision as part of their training. Lend the saw only to those persons who are familiar with this type of chainsaw and know how to handle it. Always pass on the operating instructions together with the chainsaw.

_ Make sure the chain saw is stored in a place inaccessible to children.

_ The saw may be operated only by persons who are rested and in good health, i.e. in a good

physical condition. If you start to tire, have a break in time. The chainsaw should not be used after the consumption of alcohol.

_ Never expose the chainsaw to rain or bad weather. Make sure there is enough light at the place of work. Do not use power tools in the vicinity of combustible liquids or gases.

_ If the chainsaw is not being used for a while, it must be set aside in such a way that no other person is endangered.

_ Before making a cut, always set the claw stop before you start to saw.

_ Remove the chainsaw from the wood only with the saw chain still running. Anyone who saws without a stop can be pulled forwards.

_ Never use the chainsaw when standing on a ladder, in a tree or in any other instable places. Do not saw with one hand.

_ The power cable must always be behind the saw operator.

_ The power cable must always lead away from the rear of the chainsaw.

_ Use only original accessories.

_ Chainsaws used outdoors must be connected up to an earth-leakage circuit-breaker.

_ Do not overload your power tools. They run best and safest within given range of capacity.

_ Always use the correct power tool. Do not use low-powered chainsaws for heavy jobs.

_ Use the cable only for its proper purpose. Never carry your electric tool by its cable. Do not use the cable to pull the plug out of the socket. Protect the cable from heat, oil and sharp edges.

_ Extension cables out doors

_ Use only authorized and accordingly labelled extension cables out of doors.

_ Use a strong support when sawing converted timber and thin branches.

Do not stack the timber and do not have it held by a second person or with your foot.

_ Logs must be secured in position.

_ On sloping ground, always work facing upwards.

_ When cross-cutting always set the claw stop against the timber you want to saw .

_ Always set the claw stop before cross-cutting.

Only then switch on the chainsaw and start sawing into the wood. Pull the chainsaw upwards at the rear and lead the direction with the front grip. Use the claw stop as a fulcrum. To reposition for further cutting, interrupt the sawing process and exert a slight pressure on the front grip. Pull the saw back a little, position the claw stop further down the cut and pull up the rear grip.

_ Pull the saw out of the wood only when the saw chain is running.

_ If you carry out several cuts, switch off the chain saw in-between.

_ Plunge cuts and horizontal cuts may only be carried out by professionals.

_ For horizontal cuts, position the smallest possible angle. This requires extreme caution, as the claw stop can not be applied in this case.

_ If the chain gets stuck when sawing with the upper side it may be thrust towards the operator. For this reason you should saw wherever possible with the bottom side, as the chainsaw will then be thrust away from the body towards the wood.

_ Pay extra attention when cutting splintered wood. Sawed off pieces of wood may be catapulted in any direction (risk of injury!)

_ Do not use the chainsaw to remove nails or similar objects.

_ When lopping off branches, the chain saw should be supported wherever possible against the trunk, Do not cut with the tip of the guide bar.

_ Leave branch lopping work should be carried out by trained personnel! Risk of injury!

_ Pay special attention to branches under tension. Do not cut through freely suspended branches from underneath.

_ Never stand on the trunk when lopping off branches.

_ The chainsaw should not be used for forest work, i.e. for felling and lopping off branches in the forest. Because of the cable connection the saw operator does not have the necessary mobility and his safety is not guaranteed!

_ Always stand to the side of the tree being felled.

_ When the tree is being felled, watch out for falling branches when stepping back.

_ On slopes the saw operator should stand to the upper or left or right side the trunk or lying tree, never to the bottom side.

_ Watch out for trunks rolling towards you. Kick-back!

_ The power saw is likely to recoil if the tip of the guide bar (especially the top quarter) accidentally touches wood or any other solid objects. In this case the saw will move uncontrolled and will be hurled towards the operator at full power (risk of injury!).

_ When working with the chain saw, protective gloves, suitable shoes, leg protectors, eye protectors and ear protectors should be used.

_ If the work involves any risk of head injury, a safety helmet must be worn When cutting down trees and cutting and cutting off branches of felled or fallen trees. in addition a face protector should be worn.

_ Always pull the plug from the socket outlet before attempting to check or adjust the chain or to correct some fault and whenever moving one workplace to another.

_ Never switch on the chain saw unless you have a firm hold of the tool. a secure footing and are sure that the guide bar and saw chain are not touching anything.

_ Always hold the saw with both hands (right hand on rear handle, left hand on handle).

_ Never saw above shoulder height, while standing on a ladder or In a tree or in any other insecure position.

_ When sawing timber that has split, take particular care that no small pieces of wood are broken off and thrown by the saw chain.

_ During breaks, the saw should be laid down in such a way that there is no risk of injury to anyone from the saw chain.

_ The chain saw should never be lent to or be allowed to come into the hands of persons who are not familiar with the use of such a tool. The operating Instructions should also go with the saw.

KICKBACK

In order to prevent kick-back, please follow these safety instructions:

- _ Never start cutting with the tip of the guide bar!
- _ Never cut with the tip of the guide bar! Be careful, when continuing cuts you are already working on!
- _ Always start cuts with the chainsaw already running!
- _ Make sure that the saw chain is always properly sharpened.
- _ Never cut through more than one branch at a time! When lopping off branches, be careful not to touch any other branches.
- _ When cross-cutting, pay attention to trunks standing very close to each other. If possible use a saw-horse.

TRANSPORTING THE CHAINSAW

Before transporting the chainsaw, always remove the plug from the power socket and slide the chain guard over the rail and chain. If several cuts are to be performed with the chain saw, the saw must be switched off between cuts.

BEFORE STARTING UP

- _ The voltage and current supply must comply with the ratings on the type plate.
- _ Before commencing work, always check that the chainsaw works properly and is safe to operate.
- _ Check also that the chain lubrication and the oil gauge are in good working order. When the oil lever is approx. 5 mm from the bottom mark, you must top up with oil. When the oil level is higher you can work without worry.
- _ Switch on the chain saw and hold it above the ground. Be careful not allow the chainsaw to touch the ground. For safety reasons it is best to keep a clearance of at least 20 cm. If you now see growing traces of oil, the chain lubrication system is working correctly. If there are no traces of oil at all, try cleaning the oil outlet, the upper chain tensioning borehole and the oil duct, or contact your Customer Service.
- _ Check the chain tension and retention, if necessary .
- _ Make sure the chain brake is working properly .

SYMBOLS

Please keep the instructions safe for later use.

Explanation of symbols on the line trimmer

	Denotes risk of personal injury or damage to the tool.
---	---

Pictograms :

	Make yourself familiar with all control elements before any work. Practice handling the saw and have explained the functions, operating methods and sawing techniques by a practiced user or specialist.
---	---

	Read manual before usage
---	---------------------------------

    	Wear personal protective equipment. Basically, wear protective goggles or, even better, face protection, ear protection, safety helmet, cut-protection working clothes, cut-protection safety boots with anti-slip soles.
--	--

	Beware of falling objects. Keep bystanders away
---	--

	Keep the equipment away from nearby people. Keep bystanders away
---	---

	Never operate the machine in the rain or in damp or wet conditions. Moisture is an electrical shock hazard.
---	--

	Remove plug from the mains immediately if the cable is damaged or cut.
---	---

	Information of the acoustic power level LWA in dB.
---	---

	Class. II -Double insulated
---	------------------------------------

	Machine do not belong with domestic waste.
---	---

	WARNING: Packaging materials are not toys! Children must not play with plastic bags! Danger of suffocation!
---	--

ELECTRICAL SAFETY

	Always check that the power supply corresponds to the voltage on the rating plate.
---	---

DESCRIPTION

This model is intended for infrequent use by homeowners, cottagers, and campers, and for such general applications as clearing, pruning, cutting firewood, etc. They are not intended for prolonged use.

It is not designed for commercial use.

1. Rear grip
2. Front grip
3. Front finger guard / Chain break
4. Saw chain
5. SDS system
6. Guide bar cover
7. Guide bar
8. Rear finger guard
9. Power cable
10. Claw stop
11. Safety lock- button
12. Cable hook
13. ON/OFF switch
14. Oil tank cap
15. Oil gauge
16. Chain wheel
17. Guide bolt

MOUNTING THE CHAIN

	If the chain saw is already connected to the power supply: Pull the plug from the socket outlet. Wear protective gloves whenever doing any work on the saw chain.
---	--

Important: The front finger guard (3) must always be in the top (vertical) position.

The guide bar and saw chain are supplied separately. To assemble, first unscrew the lock nut (5) and remove the guide bar cover (6). The guide bolt (17) must be in the centre of the guide. If necessary, adjust the chain tensioning with the chain wheel (16).

	To prevent injury on the sharp cutting edges, always wear gloves when assembling, tensioning and checking the chain.
---	---

Before assembling the guide bar with the saw chain, check the cutting direction of the teeth!

The running direction is marked with an arrow on the cover (6).

To determine the direction of cut, it may be necessary to turn over the saw chain (4). Hold the guide bar (7) vertically with the tip pointing upwards and put on the saw chain (4, beginning at the tip of the bar.

Then assemble the guide bar with the saw chain as follows:

- Place the guide bar with the saw chain on the chain wheel (16) and guide bolt (17).
- Place the saw chain round the chain wheel (16) and make sure it is correctly mounted .
- Place the cover (6) on top and tighten gently with the lock nut (5). Now the saw chain has to be correctly tensioned.

TENSIONING THE SAW CHAIN

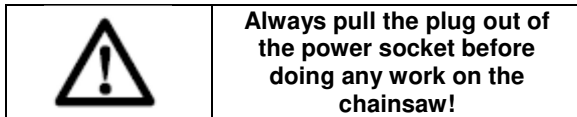

Turn the outer Knob clockwise until the saw chain is correctly tensioned, then rotate the inside knob (5) to block the guide bar in that position.

While the inside knob is being tightened, the guide bar must then be pushed upwards. Check the chain tension again (see Fig. 3). Do not tension the chain too tightly.

When cold, it should be possible to lift the chain in the middle of the guide bar approx. 5 mm. Tighten the lock nut (5) securely.

When warm, the saw chain will expand and slacken and there is a danger of it jumping off the rail altogether. Re-tension if necessary.

If the saw chain is re-tensioned when hot, it must be loosened again when the sawing work has been completed. Otherwise, the contraction which takes place as the chain cools would result in excessively high tension.

A new saw chain requires a running-in period of approx .5 minutes. Chain lubrication is very important at this stage. After running in, check chain tension and re-tension if necessary.

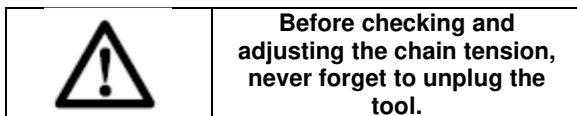

FILLING IN CHAIN OIL

To prevent dirt getting inside the tank, clean the oil tank cap (21) before opening. Check the contents of the oil tank during sawing work by checking the oil gauge (15). Close the oil tank cap tightly and wipe away any spills.

SECURING THE EXTENSION LEAD

Only use extension leads suitable for outdoor use. The cross section of the cable (max. length of extension cord: 75m) must be at least 1,5 mm². secure the chainsaw flex to the extension lead by inserting the extension lead into the strain relief gap of the housing. Extension leads longer than 30 m will reduce the performance of the chainsaw.

CHAIN LUBRICATION

To prevent excessive wear, the saw chain and guide bar must be evenly lubricated during operation.

Lubrication is automatic. Never work without chain lubrication. If the chain runs dry, the entire cutting apparatus will quickly become severely damaged. It is therefore important to check both chain lubrication and the oil gauge every use (Fig. 4).

Never use the saw when the oil level is below the "Min." mark.

- Min.:** When only approx. 5 mm of oil is visible at the lower rim of the oil gauge (15), you must top up with oil.
- Max.:** Top up with oil until the window is full.

CHECKING THE AUTOMATIC LUBRICATION

Before commencing work, check the automatic chain lubrication and oil gauge. Switch on the chain saw and hold it above the ground. Be careful not to allow the chain saw to touch the ground. For safety reasons it is best to keep a clearance of at least 20 cm. If you now see growing traces of oil, the chain lubrication system is working correctly. If there are no traces of oil at all, try cleaning the oil outlet, the upper chain tensioning borehole and the oil duct, or contact your Customer Service.

CHAIN LUBRICANTS

The service life of saw chains and guide bars depends to a large extent on the quality of the lubricant used. Old oil must not be used! Use only environment-friendly chain lubricant. Store chain lubricant only in containers which comply with the regulations.

GUIDE BAR

The guide bar (7) is subjected to especially severe wear and tear at the nose and the bottom. To avoid one-sided wear and tear, turn the guide bar over every time when you sharpen the chain.

CHAIN WHEEL

The chain wheel (16) is subjected to especially high wear and tear. If you notice deep wear marks on the teeth, the chain wheel must be replaced. A worn chain wheel curtails the service life of the saw chain. Have the chain wheel replaced by a specialist dealer or your Customer Service.

CHAIN GUARD

The chain guard must be clipped onto the chain and sword as soon as the sawing work has been completed and whenever the chainsaw has to be transported.

CHAIN BRAKE

In the event of kick-back, the chain brake (3) will be actuated via the front finger guard. The front finger guard is pushed forwards by the back of the hand and this causes the chain brake to stop the chain saw, or rather the motor, within 0.15 s.

RELEASING THE CHAIN BRAKE

To be able to use your chain saw again, you must release the saw chain again. First switch off the chainsaw. Then push the front finger guard (3) back into the vertical position until it locks in place. The chain brake is now fully functional again.

SHARPENING THE SAW CHAIN

You can have your saw chain sharpened fast and correctly by specialist dealers, from whom you can also obtain chain sharpening equipment to enable you to sharpen the chain yourself. Please follow the corresponding operating instructions.

Take care of your tools. Keep your tools sharp and clean to enable you to work well and safely. Follow the maintenance regulations and the instructions for changing tools

INSTRUCTIONS FOR USE

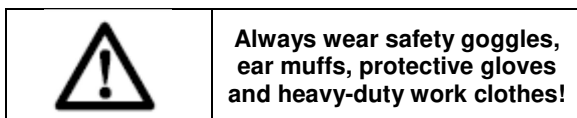

Use the saw only with approved extension cables with the prescribed insulation and connections designed for outdoor use (approved rubber-sheathed cables) which fit the chainsaw plug. The chain saw is equipped with two safety switches, requiring the use of both hand.

The chainsaw works only when one hand holds the front grip (2) and the other hand actuates the switch on the rear grip (1).

If the chainsaw does not run, the chain brake must be released at the front finger guard (3). Be sure to read the sections "Chain brake" and "Releasing the chain brake" on this point.

After switching on, the chainsaw will run immediately at high speed .

- Do not use the machine above shoulder height.
- Only use the machine for working dry wood.
- If you use this machine for the first time, it is advisable to work on a saw horse.

- Never start sawing before the machine is running at full speed and the serrated fender touches the wood.
- Always make a new cut. Never use a previous cut to proceed sawing.

SWITCHING ON AND OFF

Release either the ON/OFF switch (13) on the rear

The release of ON/OFF switch results the stop of the chainsaw within 1sec., and heavy sparking. This is normal and safe for the proper operation of the chainsaw.

After working with the chainsaw, you should always: Clean the saw chain and guide bar and replace the chain guard.

CHAINSAW PROTECTION

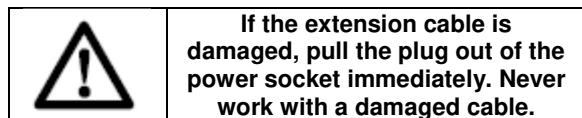
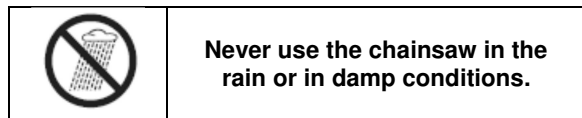

_ Check the chainsaw for damage. Before using your tool again, check the safety devices or any slightly damaged parts to ensure that they are in good working order.

_ Make sure the moving parts are working correctly.

_ All the parts must be correctly assembled and meet all the conditions required to ensure that the chainsaw works correctly.

_ Any damaged safety devices and parts must be properly repaired or replaced immediately by a Customer Service workshop, unless there are instructions to the contrary in these operating instructions.

NOTES ON WORKING PRACTICE

Kick-back.

You can avoid accidents by not sawing with the tip of the guide bar as this may cause the saw to rear up suddenly.

Always use the complete safety equipment and clothes when working with the saw.

Kick-back is an upward and/or backward movement of the guide bar which can occur if the saw chain at the tip of the guide bar encounters an obstruction. Make sure your work-piece is firmly secured. Use clamps to stop the work-piece slipping.

This also makes it easier to operate the chainsaw with both hands.

Kick-back causes the saw to behave uncontrollably and thus brings with a slack or blunt chain.

A poorly sharpened chain increases the risk of kick-back. Never saw above shoulder height.

OPERATION - TIPS ON CHAIN SAW USE

Sawing blocks

_ If possible, always use a saw horse.
 _ Always start a cut with the chain running and the serrated fender against the wood.

_ Rotate the serrated fender against the wood to complete a cut.

The way of sawing depends on the way the block is being supported.

Full-length support (*the block is on the ground*):

_ Make a vertical cut downwards.
 _ Make sure that you do not touch the ground.

Support at both ends (*the block is on the saw horse*):

_ Make a vertical cut downwards to one third of the longitudinal section.
 _ Rotate the block and lay it on the saw horse with the cut pointing downwards.
 _ Make a second cut towards the first cut.

Support at one end (*the block is on the saw horse*):

_ Make a vertical cut downwards.

Sawing trees

_ Make a horizontal cut to one third of the diameter of the trunk. Subsequently make a diagonal cut at a 45° angle from top to bottom so that a notch is created.
 _ Make a cut on the other side, but make sure that you do not saw through the notch.
 _ Place a wedge in the cut to make an opening and drop the tree.

	Felling trees is dangerous and requires practice. If you are a beginner or inexperienced, do not try to teach yourself but seek professional training.
---	---

CLEANING AND MAINTENANCE

	Always pull the plug out of the power socket before doing any work on the chainsaw!
---	--

- Keep the cooling vents on the motor housing clean and unobstructed at all times.
- Only the maintenance work described in these operating instructions may be carried out. Any other maintenance work must be carried out by our Customer Service.
- Do not modify the power saw in any way as this could jeopardize its safety.
- Should the chainsaw fail despite our careful manufacturing and inspection procedures, have it repaired by an authorized Customer Service workshop.

TECHNICAL DATA

Mains voltage V	230-240
Mains frequency Hz	50
Power input W	2000W
Motor Speed min ⁻¹	n ₀ : 7000
No load speed m/sec	12.1
Bar length	OREGON 460mm
cutting length	390mm
Chain OREGON brake time ms	< 0.12 sec
Oil container capacity ml	280ml
Weight kg	5kg

Protection class IP20

Acoustic pressure level
 L_{PA} 85.9 dB(A) K = 3 dB(A)

Acoustic power level
 L_{WA} 105,9 dB(A) K = 3 dB(A)

Garantee : L_{WA} 112 dB(A)

	ATTENTION ! The sound power pressure may exceed 85 dB(A), in this case individual hearing protection must be worn.
---	--

Weighted root mean square acceleration according to relevant standard.

Main Handle: 8.393 m / s²
 Auxiliary handle: 6.002 m / s²
 K = 1.5 m / s².



The declared vibration total value has been measured in accordance with a standard test method and may be used for comparing one tool with another that the declared vibration total value may also be used in a preliminary assessment of exposure.



A warning that the vibration emission during actual use of the power tool can differ from the declared total value depending on the ways in which the tool is used and of the need to identify safety measures to protect the operator that are based on an estimation of exposure in the actual conditions of use (taking account of all parts of the operating cycle such as the times when the tool is switched off and when it is running idle in addition to the trigger time).

GUARANTEE

Refer to the enclosed guarantee conditions for the terms and conditions of guarantee.

DISPOSAL

	<p>Should your machine need replacement after extended use, do not put it in the domestic waste but dispose of it in an environmentally safe way.</p>
--	--

SERVICE DEPARTMENT

_ Damaged switches must be replaced by our after-sales service department.
 _ **If replacing the power cord is necessary, it should be done by the manufacturer or his agent to avoid a hazard.**

AFTER-SALES SERVICE AND APPLICATION SERVICE

Our after-sales service responds to your questions concerning maintenance and repair of your product as well as spare parts. Exploded views and information on spare parts can also be found under: www.eco-repa.com
 ELEM GARDEN TECHNIC application service team will gladly answer questions concerning our products and their accessories : sav@eco-repa.com

STORAGE

- _ Thoroughly clean the whole machine and its accessories.
- _ Store it out of the reach of children, in a stable and secure position, in a cool and dry place, avoid too high and too low temperatures.
- _ Protect it from exposure to direct sunlight. Keep it in the dark, if possible.
- _ Don't keep it in plastic bags to avoid humidity build-up.



FR

- Ne jamais laisser un enfant ou une autre personne n'ayant pas pris connaissance des instructions d'utilisation se servir de la machine. Il est possible que les réglementations locales fixent une limite d'âge minimum de l'utilisateur. Gardez la machine non utilisée hors de la portée des enfants.
 - Cet appareil n'est pas prévu pour être utilisé par des personnes (y compris les enfants) dont les capacités physiques, sensorielles ou mentales sont réduites, ou des personnes dénuées d'expérience ou de connaissance, sauf si elles ont pu bénéficier, par l'intermédiaire d'une personne responsable de leur sécurité, d'une surveillance ou d'instructions préalables concernant l'utilisation de l'appareil. ».
- Il convient de surveiller les enfants pour s'assurer qu'ils ne jouent pas avec l'appareil.

NL

- Laat kinderen of personen die deze voorschriften niet gelezen hebben de machine nooit gebruiken. In uw land gelden eventueel voorschriften ten aanzien van de leeftijd van de bediener. Bewaar de machine buiten het bereik van kinderen wanneer deze niet wordt gebruikt.
 - Dit gereedschap is er niet voor bestemd om te worden gebruikt door personen (inclusief kinderen) met beperkte fysieke, zintuigelijke of geestelijke vermogens of gebrekkige ervaring en/of gebrekkige kennis, tenzij zij onder toezicht staan van een voor hun veiligheid verantwoordelijke persoon, of zij van deze persoon instructies ontvangen ten aanzien van het gebruik van het gereedschap.
- Het moet toezicht houden op kinderen om ervoor te zorgen dat zij niet met het apparaat spelen.

GB

- Never allow children or people unfamiliar with these instructions to use the machine. Local regulations may restrict the age of the operator. When not in use store the machine out of reach of children.
 - This tool is not intended for use by persons (including children) with reduced physical, sensory or mental capabilities, or lack of experience and knowledge, unless they have been given supervision or instruction concerning use of the appliance by a person responsible for their safety.
- It should supervise children to ensure they do not play with the device.

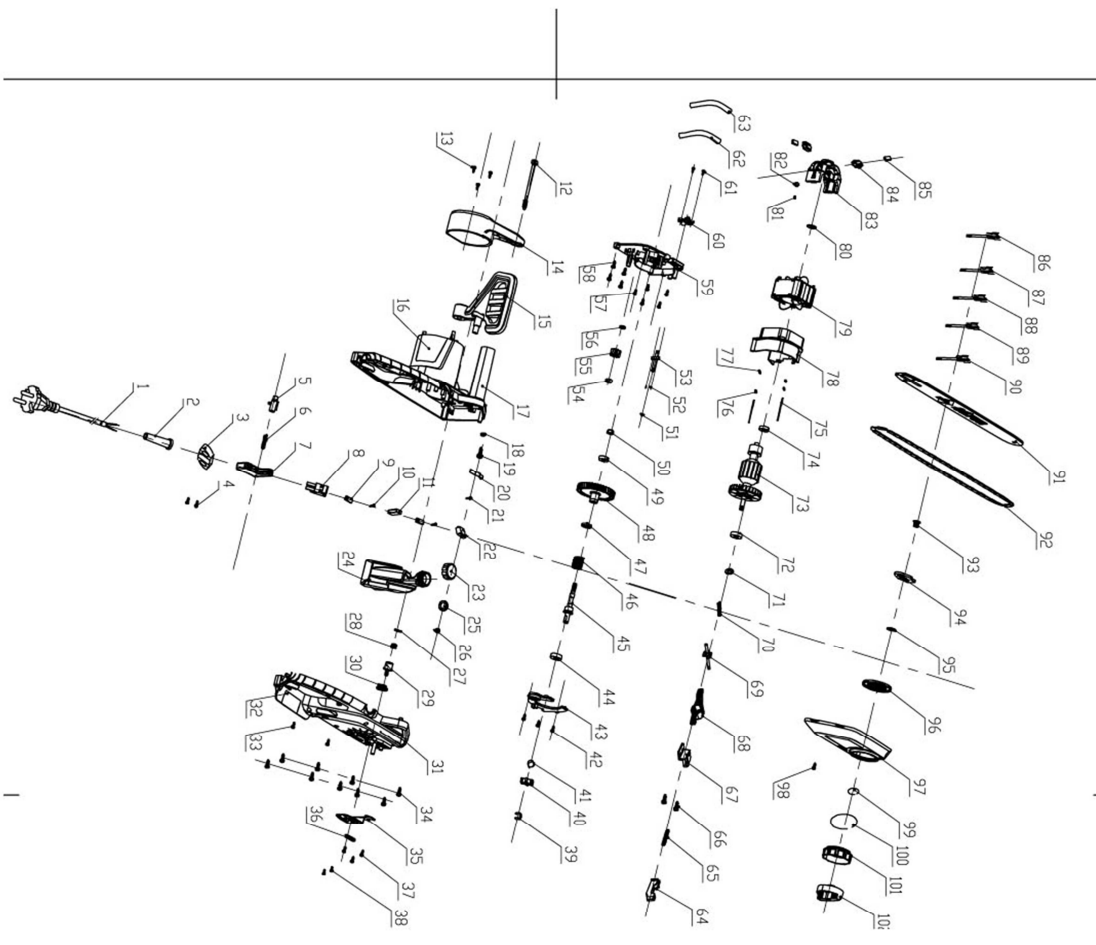

SN : 2018.11 :001~500
26.10.12601
Date d'arrivée: 25/03/2019
Année de production : 2018

FR

Déclaration de conformité



Nous « **ELEM GARDEN TECHNIC** » certifions par la présente que la machine spécifiée ci-après répond de par sa conception et son type de construction ainsi que de par la version que nous avons mise sur le marché aux prescriptions fondamentales stipulées en matière de sécurité et d'hygiène par les directives européennes en vigueur.

Toute modification apportée à la machine sans notre accord rend cette déclaration invalide.

Produit: TRONCONNEUSE A CHAINE
Type: TRE2042SO-OR
SN : 2018.11 :001~500

Directives européennes en vigueur :

2006/42/CE(MD)
2014/35/UE(LVD)
2014/30/UE(EMC)
2005/88/CE(NOISE)
2011/65/UE(ROHS)

Normes harmonisées appliquées :

EN 60745-1 :2009+A11 :2010
EN 60745-2-13 :2009+A1 :2010
AfPS GS 2014 :01 PAK
EN 55014-1 :2017
EN 55014-2 :2015
EN 61000-3-2 :2014
EN 61000-3-11 :2000

Niveau de puissance acoustique

Garanti : L_{WA} 112 dB (A)

ELEM GARDEN TECHNIC,
81 rue de Gozée 6110 Montigny-le-Tilleul Belgique

Belgique ,Novembre 2018

Mr Joostens Pierre
Président-Directeur Général

ELEM GARDEN TECHNIC, rue de Gozée 81,
6110 Montigny-le-Tilleul, Belgique

Tél : 0032 (0) 71 29 70 70

Fax : 0032 (0) 71 29 70 86

Dossier technique auprès de : info@eco-repa.com

Caractéristiques techniques

Produit: TRONCONNEUSE ELECTRIQUE
Type: TRE2042SO-OR

230-240 V~ 50 Hz
2000 W
5 kg

Niveau de la pression sonore mesuré sur le lieu de travail :

L_{PA} (pression sonore)	85.9 dB(A)	K= 3 dB(A)
L_{WA} (puissance sonore)	105.9 dB(A)	K= 3 dB(A)

Valeur quadratique moyenne pondérée de l'accélération selon la norme applicable :

Poignée principale : 8.393 m/s² Poignée auxiliaire : 6.002 m/s²
K = 1.5 m/s²

SN : 2018.11 :001~500
26.10.12601
Aankomstdatum: 25/03/2019
Productiejaar: 2018

NL

EG-verklaring van overeenstemming



Hierbij « **ELEM GARDEN TECHNIC** » verklaren wij dat de hierna vermelde machine door haar ontwerp en bouwwijze en in de door ons in de handel gebrachte uitvoering voldoet aan de betreffende fundamentele veiligheids- en gezondheidseisen, zoals vermeld in de desbetreffende EG-richtlijnen. Deze verklaring verliest haar geldigheid wanneer zonder overleg met ons veranderingen aan de machine worden aangebracht.

Product: KETTINGZAAG
Type : TRE2042SO-OR
SN : 2018.11 :001~500

Van toepassing zijnde EG-richtlijnen

2006/42/EG(MD)
2014/35/EU(LVD)
2014/30/EU(EMC)
2005/88/EG(NOISE)
2011/65/EU(ROHS)

Toegepaste geharmoniseerde normen

EN 60745-1 :2009+A11 :2010
EN 60745-2-13 :2009+A1 :2010
AfPS GS 2014 :01 PAK
EN 55014-1 :2017
EN 55014-2 :2015
EN 61000-3-2 :2014
EN 61000-3-11 :2000

Geluidsvermogensniveau

Gegarandeerd: L_{WA} **112 dB(A)**

ELEM GARDEN TECHNIC
81 rue de Gozée 6110 Montigny-le-Tilleul Belgique
België, November 2018

Mr Joostens Pierre
Directeur

ELEM GARDEN TECHNIC, rue de Gozée 81,
6110 Montigny-le-Tilleul, Belgique
Tél : 0032 (0) 71 29 70 70
Fax : 0032 (0) 71 29 70 86
Technisch dossier bij: info@eco-repa.com

Technische Daten

Product: KETTINGZAAG
Type : TRE2042SO-OR

230-240 V~ 50 Hz
2000 W
5 kg

Niveau van de geluidsdruk op de werkplek:

L_{PA} (geluidsdruk) 85.9 dB(A) $K= 3$ dB(A)
 L_{WA} (geluidsvermogen) 105.9 dB(A) $K= 3$ dB(A)

Geluidsdruk

Belangrijkste Handvat: $8.393 \text{ m} / \text{s}^2$ Extra handgreep: $6.002 \text{ m} / \text{s}^2$
 $K= 1.5 \text{ m} / \text{s}^2$

SN : 2018.11 :001~500
26.10.12601
Arrival date: 25/03/2019
Production year : 2018

GB

Declaration of Conformity



We "ELEM GARDEN TECHNIC" hereby declare that the machine described below complies with the relevant basic safety and health requirements of the EU Directives, both in its basic design and construction as well as in the version put into circulation by us. This declaration shall cease to be valid if the machine is modified without our prior approval.

Product: CHAINSAW
Type: TRE2042SO-OR
SN : 2018.11 :001~500

Relevant EU Directives

2006/42/EC(MD)
2014/35/EU(LVD)
2014/30/EU(EMC)
2005/88/EC(NOISE)
2011/65/EU(ROHS)

Applied harmonized standards

EN 60745-1 :2009+A11 :2010
EN 60745-2-13 :2009+A1 :2010
AfPS GS 2014 :01 PAK
EN 55014-1 :2017
EN 55014-2 :2015
EN 61000-3-2 :2014
EN 61000-3-11 :2000

Sound power level

Guaranteed : **L_{WA} 112 dB(A)**

ELEM GARDEN TECHNIC
81 rue de Gozée 6110 Montigny-le-Tilleul Belgique
Belgium, November 2018

Mr Joostens Pierre
Director

ELEM GARDEN TECHNIC, rue de Gozée 81,
6110 Montigny-le-Tilleul, Belgique
Tél : 0032 (0) 71 29 70 70
Fax : 0032 (0) 71 29 70 86
Technical file at: info@eco-repa.com

Technical Data

Product: CHAINSAW
Type: TRE2042SO-OR

230-240 V~ 50 Hz
2000 W
5 kg

Level of sound pressure:

L_{PA} (sound pressure) 85.9 dB(A) K= 3 dB(A)
L_{WA} (acoustic power) 105.9 dB(A) K= 3 dB(A)

Measured vibration value :

Main Handle: 8.393 m / s² Auxiliary handle: 6.002 m / s²
K = 1,5 m/s².

SN : 2018.11 :001~500
26.10.12601
Arrival date: 25/03/2019
Production year : 2018

DE

EG-Konformitätserklärung



Hiermit erklären wir « **ELEM GARDEN TECHNIC** », dass die nachfolgend bezeichnete Maschine aufgrund ihrer Konzipierung und Bauart sowie in der von uns in Verkehr gebrachten Ausführung den einschlägigen grundlegenden Sicherheits- und Gesundheitsanforderungen der EG-Richtlinien entspricht. Bei einer nicht mit uns abgestimmten Änderung der Maschine verliert diese Erklärung ihre Gültigkeit.

Produkt : KETTENSÄGE
Typ : TRE2042SO-OR
SN : 2018.11 :001~500

Einschlägige EG-Richtlinien

2006/42/EW(MD)
2014/35/EU(LVD)
2014/30/EU(EMC)
2005/88/EW(NOISE)
2011/65/EU(ROHS)

Angewandte harmonisierte Normen :

EN 60745-1 :2009+A11 :2010
EN 60745-2-13 :2009+A1 :2010
AfPS GS 2014 :01 PAK
EN 55014-1 :2017
EN 55014-2 :2015
EN 61000-3-2 :2014
EN 61000-3-11 :2000

Schalleistungspegel

Garantiert : **L_{WA} 112 dB(A)**

ELEM GARDEN TECHNIC,
81 rue de Gozée 6110 Montigny-le-Tilleul Belgique
Belgien, November 2018

Mr Joostens Pierre
Direktor

ELEM GARDEN TECHNIC, rue de Gozée 81,
6110 Montigny-le-Tilleul, Belgique
Tél : 0032 (0) 71 29 70 70
Fax : 0032 (0) 71 29 70 86
Technische Unterlagen bei: info@eco-repa.com

Technische Daten

Produkt : KETTENSÄGE
Typ : TRE2042SO-OR

230-240 V~ 50 Hz
2000 W
5 kg

Höhe des Schalldrucks:

L_{PA} (Schalldruck) 85.9 dB(A) K= 3 dB(A)
L_{WA} (Schalleistung) 105.9 dB(A) K= 3 dB(A)

Hand-Arm-Vibration

Startseite Griff: 8.393 m / s² Zusatzhandgriff: 6.002 m / s²
K = 1,5 m/s².

SN : 2018.11 :001~500
26.10.12601
Data di arrivo :25/03/2019
Anno di produzione : 2018

IT

Dichiarazione CE di conformità



Con la presente si dichiara « **ELEM GARDEN TECHNIC** » che la macchina qui di seguito indicata, in base alla sua concezione, al tipo di costruzione e nella versione da noi introdotta sul mercato, è conforme ai requisiti fondamentali di sicurezza e di sanità delle direttive CE. In caso di modifiche apportate alla macchina senza il nostro consenso, la presente dichiarazione perde ogni validità.

Prodotto: ELETTRROSEGA
Modelo: TRE2042SO-OR
SN : 2018.11 :001~500

Direttive CE pertinenti

2006/42/CE(MD)
2014/35/UE(LVD)
2014/30/UE(EMC)
2005/88/CE(NOISE)
2011/65/UE(ROHS)

Norme armonizzate applicate

EN 60745-1 :2009+A11 :2010
EN 60745-2-13 :2009+A1 :2010
AfPS GS 2014 :01 PAK
EN 55014-1 :2017
EN 55014-2 :2015
EN 61000-3-2 :2014
EN 61000-3-11 :2000

Livello di potenza sonora

L_{WA} Garantito: 112 dB (A)

ELEM GARDEN TECHNIC,
81 rue de Gozée 6110 Montigny-le-Tilleul Belgique
Belgio, novembre 2017

Mr Joostens Pierre
Direttore

ELEM GARDEN TECHNIC, rue de Gozée 81,
6110 Montigny-le-Tilleul, Belgique
Tél : 0032 (0) 71 29 70 70
Fax : 0032 (0) 71 29 70 86
Fascicolo tecnico presso: info@elemtechnic.com

Dati tecnici

Prodotto: ELETTRROSEGA
Modelo: TRE2042SO-OR

230-240 V~ 50 Hz
2000 W
5 kg

Livello di pressione sonora:

L _{PA} Livello di pressione acustica	85.9 dB(A)	K= 3 dB(A)
L _{WA} Livello di potenza acustica	105.9 dB(A)	K= 3 dB(A)

Maniglia anteriore : 8.393 m/s²
Impugnatura posteriore : 6.002 m/s²
Vibrazione
K = 1.5 m/s²



81, rue de Gozée
6110 Montigny-le-Tilleul
Belgique

Tél : 0032 71 29 70 70

Fax : 0032 71 29 70 86

Made in China

S.A.V
sav@eco-repa.com



Site S.A.V. D.N.V. Website
www.eco-repa.com
Your after sale partner

 **Service Parts separated**

 32 / 71 / 29 . 70 . 83

 32 / 71 / 29 . 70 . 86

Fabriqué en Chine - Vervaardigd in China - Made in China - Hergestellt in China - Fabricato in Cina
2018

Sous réserve de modifications / Technische wijzigingen voorbehouden / Subject to technical modifications
Con riserva di eventuali modifiche tecniche

Importé par : geïmporteerd door : imported by : importato da : importado por : **ELEM**