



NL GRASTRIMMER 250W
FR COUPE BORDURES 250W
DE RASENTRIMMER 250W
EN LAWN TRIMMER 250W

Maxeda : 10112241



(TWIN/EL)

Vertaling van de oorspronkelijke instructie handleiding (NL)
Traduction intégrale du Manuel d'instructions d'origine (FR)
Integrale Übersetzung der Originalanleitung (DE)
This is original instruction manual (EN)

Geproduceerd door / Produit par / Hergestellt von / Produced by:
Maxeda DIY B.V.
De Entree 500
PO Box 22954, 1100 DL Amsterdam
The Netherlands www.centralpark.eu

BESCHRIJVING (NL)
DESCRIPTION (FR)
BEZEICHNUNG (DE)
DESCRIPTION (EN)

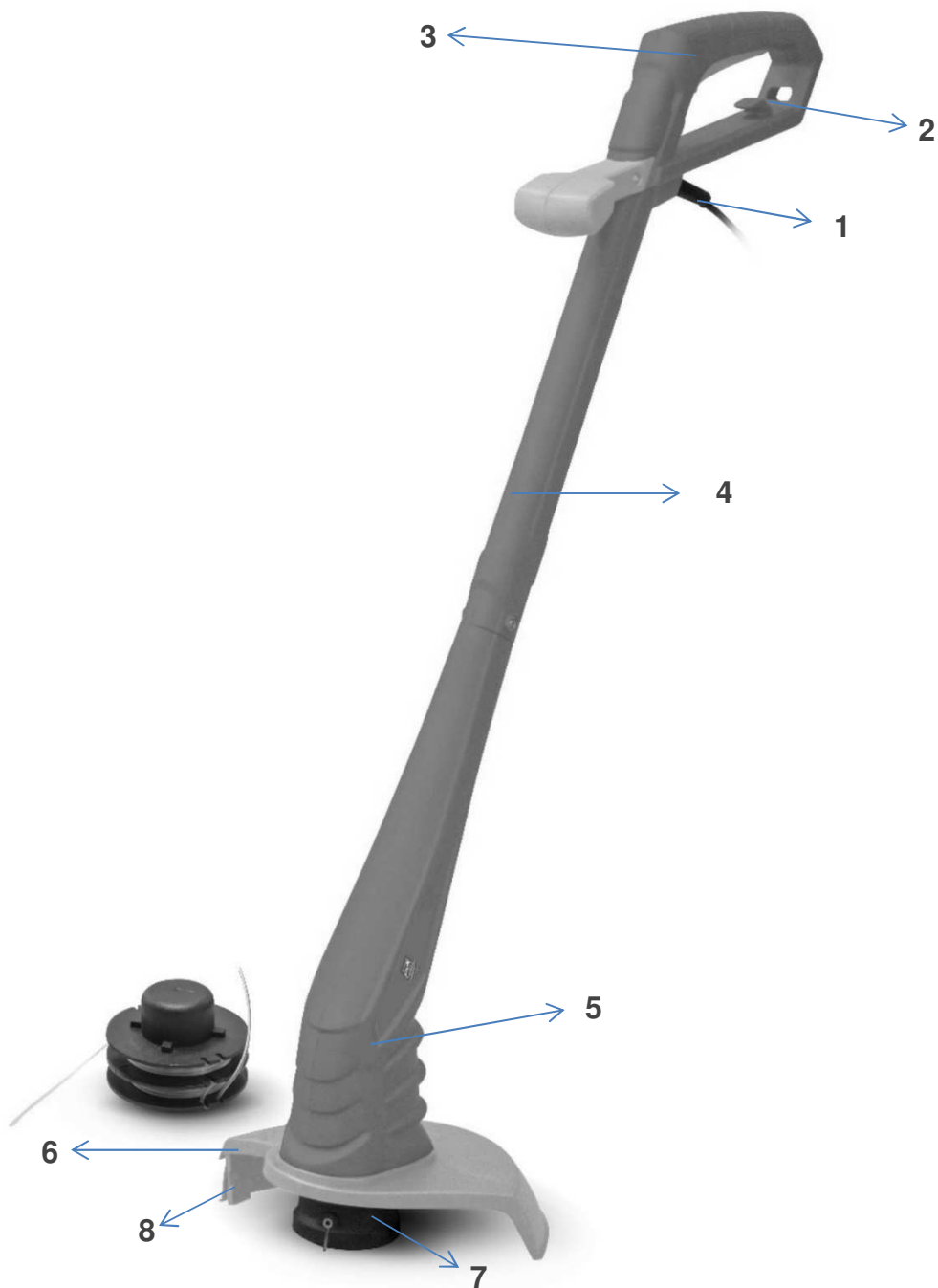

- 1. Voedingskabel
- 2. Kabelhouder
- 3. Startschakelaar
- 4. Handgreep
- 5. Motorhuis
- 6. Wachtdienst
- 7. Spoelhouder
- 8. Snijmes

- 1. Câble d'alimentation
- 2. Support de câble
- 3. Interrupteur de démarrage
- 4. Poignée
- 5. Carter du moteur
- 6. Protection
- 7. Support de bobine
- 8. Couteau de coupe

- 1. Netzkabel
- 2. Kabelhalter
- 3. Startschalter
- 4. Griff
- 5. Motorgehäuse
- 6. Schutz
- 7. Spulenhälter
- 8. Schneidmesser

- 1. Mains cable
- 2. Cable holder
- 3. Starting switch
- 4. Handgrip
- 5. Motor housing
- 6. Guard
- 7. Spool holder
- 8. Cutting knife

ASSEMBLAGE (NL)
MONTAGE (FR)
MONTAGE (DE)
ASSEMBLING (EN)

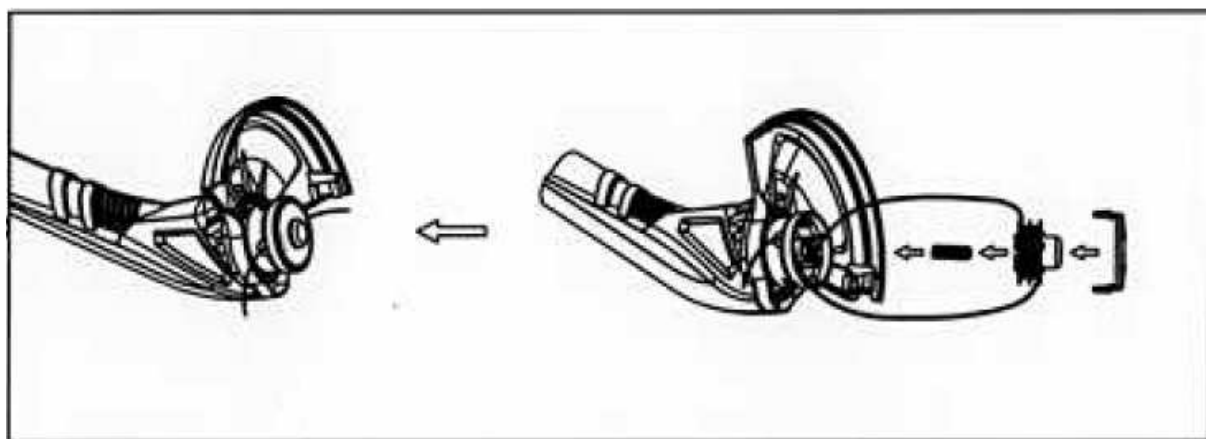
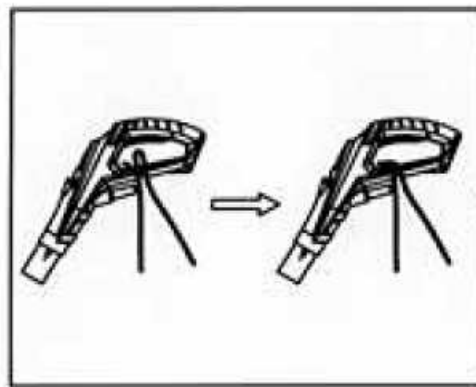
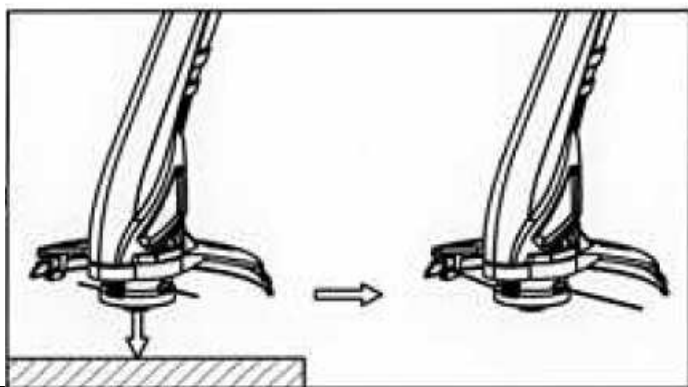
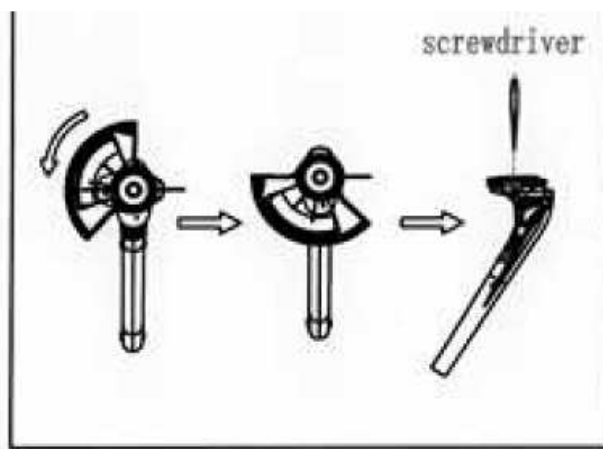
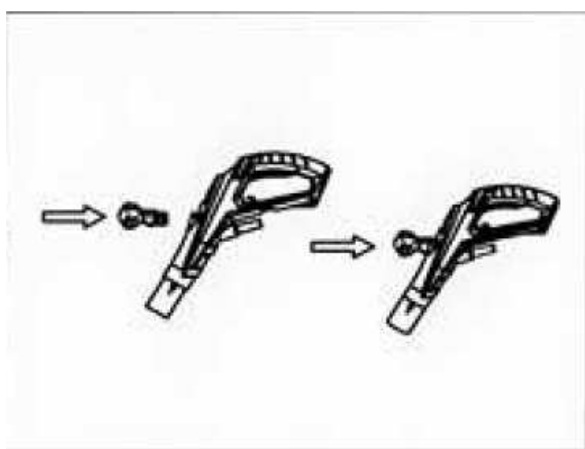
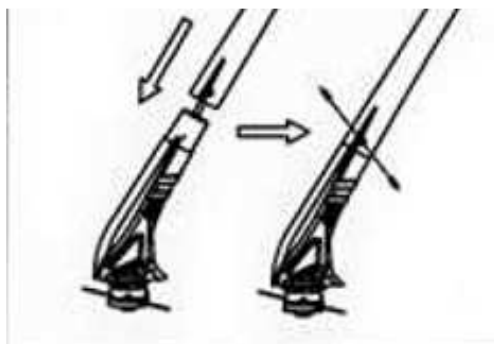

ASSEMBLAGE (NL)
MONTAGE (FR)
MONTAGE (DE)
ASSEMBLING (EN)

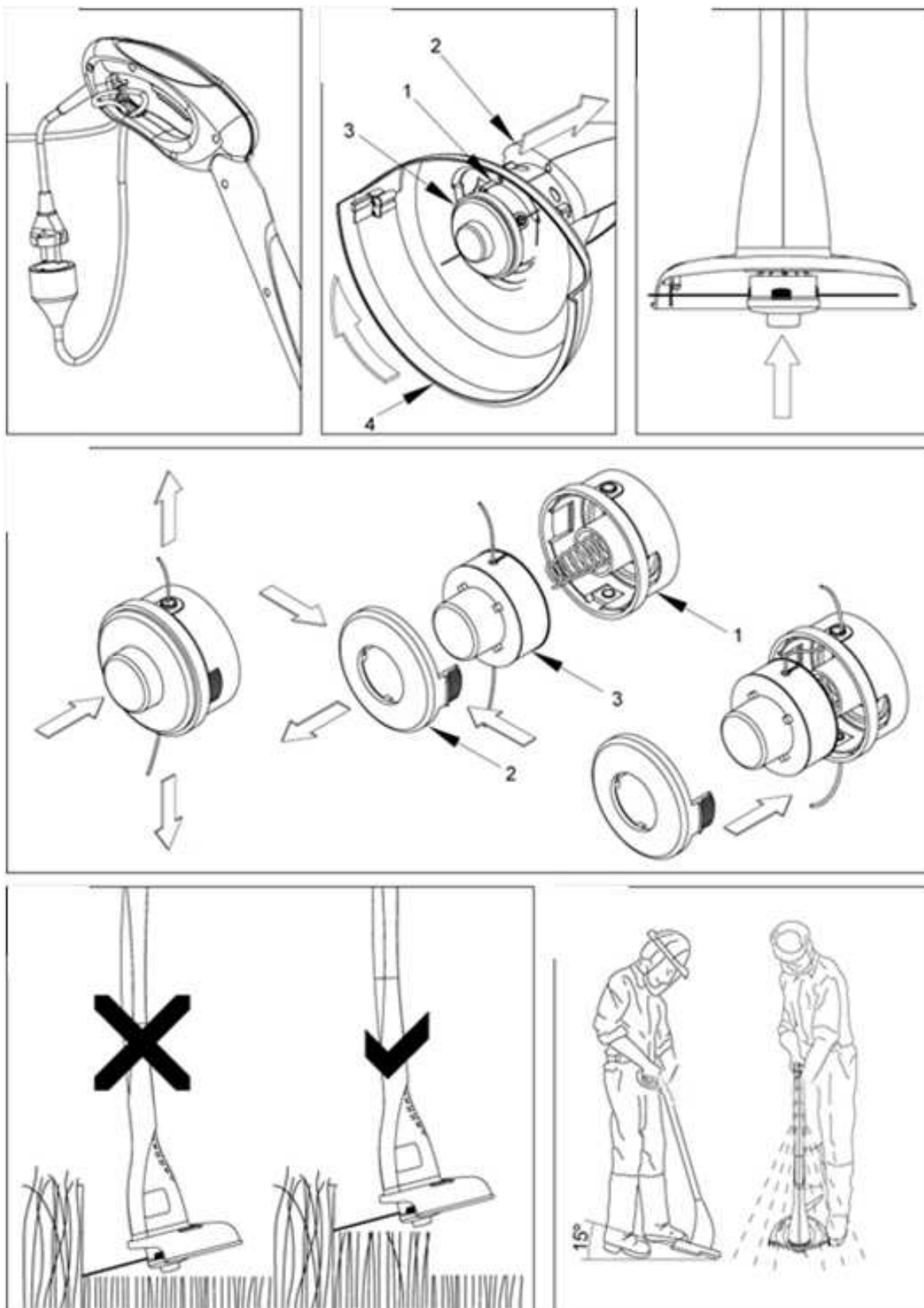



WAARSCHUWING (NL)
ATTENTION (FR)
WARNUNG (DE)
WARNING (EN)

NL: Lees deze informatie zorgvuldig voor installatie of het gebruik van dit product. Bewaar deze informatie altijd bij het apparaat voor gebruik in de toekomst.

VEILIGHEIDSVOORSCHRIFTEN

Waarschuwing!

Bij apparaten voor gebruik op de netspanning moeten bepaalde elementaire voorzorgsmaatregelen, waaronder de navolgende, in acht worden genomen om het gevaar voor brand, elektrische schokken, persoonlijk letsel en materiële schade tot een minimum te beperken.

Waarschuwing!

De veiligheidsregels moeten worden opgevolgd wanneer u het apparaat gebruikt. Lees voor uw eigen veiligheid en de veiligheid van omstanders deze instructies voordat u het apparaat gebruikt. Bewaar de instructies voor later gebruik.

- Lees deze handleiding zorgvuldig door voordat u het apparaat in gebruik neemt.
- u In deze handleiding wordt ingegaan op het beoogde gebruik. Het gebruik van andere accessoires of hulpstukken dan wel de uitvoering van andere handelingen dan in deze gebruikershandleiding worden aanbevolen, kan tot persoonlijk letsel leiden.
- u Bewaar deze handleiding zorgvuldig zodat u deze altijd nog eens kunt raadplegen.

Gebruik van het apparaat

Ga bij gebruik van het apparaat altijd voorzichtig te werk.

- Gebruik altijd een veiligheidsbril of oogbescherming.
- Laat het apparaat nooit gebruiken door kinderen of door personen die onbekend zijn met de instructies voor het apparaat.
- Laat kinderen of dieren niet in de buurt van de werkomgeving komen, en evenmin het apparaat of netsnoer aanraken.
- Let extra goed op wanneer u het apparaat in de buurt van kinderen gebruikt.
- Dit apparaat mag niet zonder supervisie door jonge of lichamelijk zwakke mensen worden gebruikt.
- Dit apparaat mag niet als speelgoed worden gebruikt.
- Gebruik het apparaat alleen bij daglicht of goed kunstlicht.
- Gebruik het apparaat alleen in een droge locatie. Het apparaat mag niet nat worden.
- Dompel het apparaat niet onder in water.
- Open de behuizing niet. Het apparaat bevat geen onderdelen die door de gebruiker kunnen worden gerepareerd.
- u Gebruik het apparaat niet in een omgeving met explosiegevaar, zoals in de nabijheid van brandbare vloeistoffen, gassen of stof.
- u Haal de stekker nooit uit het stopcontact door aan de kabel te trekken. Zo voorkomt u beschadiging aan de stekker of de kabel.

Overige risico's

Er kunnen zich tijdens het gebruik van het gereedschap ook andere risico's voordoen, die misschien niet in de

bijgevoegde veiligheidswaarschuwingen worden vermeld. Deze risico's kunnen zich voordoen als gevolg van onoordeelkundig gebruik, langdurig gebruik, enz. Zelfs als de veiligheidsvoorschriften in acht worden genomen en de veiligheidsvoorzieningen worden geïmplementeerd, kunnen bepaalde risico's niet worden vermeden. Deze omvatten:

- **Verwondingen die worden veroorzaakt door het aanraken van draaiende of bewegende onderdelen.**
- **Verwondingen die worden veroorzaakt bij het vervangen van onderdelen, bladen of accessoires.**
- **Verwondingen die worden veroorzaakt door langdurig gebruik van het gereedschap. Als u langere periodes met het gereedschap werkt, is het raadzaam om regelmatig een pauze in te lassen.**
- **Gehoorbeschadiging.**

Na gebruik

- u Bewaar het apparaat na gebruik op een droge, goed geventileerde plaats, buiten het bereik van kinderen.
- u Zorg dat het bewaarde apparaat niet toegankelijk is voor kinderen.
- u Wanneer het apparaat in de auto ligt, moet u het apparaat in de kofferruimte plaatsen of goed vastzetten, zodat het apparaat niet kan wegschieten bij plotselinge veranderingen in snelheid of richting.

Inspectie en reparaties

- Controleer het apparaat vóór gebruik op beschadigingen en defecten. Controleer het vooral op gebroken onderdelen en andere omstandigheden die de werking ervan kunnen beïnvloeden.
- Gebruik het apparaat niet in geval van een of meer beschadigde of defecte onderdelen.
- Laat beschadigde of defecte onderdelen door een van onze servicecentra repareren of vervangen.
- Probeer nooit andere onderdelen te verwijderen of vervangen dan in deze handleiding zijn vermeld.
- Als het netsnoer is beschadigd, moet het worden vervangen door de fabrikant zelf, zijn dealer of vergelijkbare bekwame personen om een brand te voorkomen

Een verlengsnoer gebruiken

Gebruik altijd een goedgekeurd verlengsnoer dat geschikt is voor het ingangsvermogen van dit apparaat (zie de technische gegevens). Het verlengsnoer moet geschikt zijn voor gebruik buitenshuis en dient als zodanig te zijn gemarkeerd. Er kan een van maximaal 30 m lang worden gebruikt zonder dat de prestaties van het apparaat afnemen. Controleer het verlengsnoer vóór gebruik op tekenen van beschadiging, slijtage of veroudering. Vervang het verlengsnoer indien het beschadigd of defect is. Als u een haspel gebruikt, rolt u het snoer altijd helemaal af.

Let op! Lees de volgende voorschriften zorgvuldig.

Maak uzelf vertrouwd met de bedieningselementen en het juiste gebruik van de gazontrimmer.

Bewaar de gebruiksaanwijzing goed voor later gebruik.

AANVULLENDE VEILIGHEIDSINSTRUCTIES VOOR GRASTRIMMERS

Waarschuwing! Nadat u de motor hebt uitgeschakeld, blijven de maai-elementen draaien.

- Zorg ervoor dat u vertrouwd bent met de knoppen en met het juiste gebruik van het apparaat.
- Controleer het netsnoer en het verlengsnoer vóór gebruik op tekenen van beschadiging, veroudering en slijtage. Als het netsnoer tijdens het gebruik wordt beschadigd, moet u onmiddellijk de stekker uit het stopcontact halen. **RAAK HET NETSNOER IN DAT GEVAL PAS AAN WANNEER DE STEKKER UIT HET STOPCONTACT IS.**
- Gebruik het apparaat niet wanneer het netsnoer beschadigd of versleten is.
- Draag stevige schoenen of laarzen om uw voeten te beschermen.
- Draag een lange broek om uw benen te beschermen.
- Voordat u het apparaat gaat gebruiken, controleert u of het terrein dat u gaat maaien vrij van stokken, stenen, draad en andere obstakels is.
- Gebruik het apparaat alleen rechtop, met de snijdraad vlak bij de grond. Schakel het apparaat nooit in een andere stand in.
- Beweeg langzaam wanneer u het apparaat gebruikt. Let op: vers gemaaid gras is vochtig en glad.
- Werk niet op steile hellingen. Werk dwars over het vlak van een helling, niet omhoog en omlaag.
- Steek nooit grindpaden of wegen over wanneer het apparaat is ingeschakeld.
- Zorg ervoor dat u nooit de snijdraad aanraakt terwijl het apparaat in werking is.
- Leg het apparaat niet weg voordat de snijdraad helemaal tot stilstand is gekomen.
- Gebruik alleen het juiste type snijdraad. Gebruik nooit metalen snijdraad of visdraad.
- Zorg ervoor dat het netsnoer uit de buurt van het snijdraad blijft. Zorg ervoor dat u altijd weet waar het snoer zich bevindt.
- Zorg ervoor dat u altijd uw handen en voeten uit de buurt van het snijdraad houdt, vooral wanneer u de motor inschakelt.
- Controleer het apparaat op tekenen van slijtage of schade en repareer deze indien nodig, voordat u het apparaat gebruikt en nadat het apparaat ergens tegenaan is gestoten.
- Gebruik het apparaat nooit met beschadigde beschermkappen of zonder beschermkappen.
- Zorg ervoor dat u geen verwondingen oploopt door apparaten die worden gebruikt om de snijlijn op lengte te snijden. Nadat u een nieuwe snijlijn hebt uitgetrokken, moet u het apparaat terugbrengen naar de normale gebruikspositie voordat u het apparaat inschakelt.
- Zorg er altijd voor dat de ventilatiesleuven niet verstopt raken.
- Gebruik de gazontrimmer (randtrimmer) niet wanneer de snoeren beschadigd of versleten zijn.
- Houd verlengsnoeren uit de buurt van maai-elementen.

Gedrag en werktechniek

- Werk alleen bij goed zicht en licht.
- Neem een veilige positie in.
- Pas op voor obstakels, struikelgevaar!
- Gevaar voor uitglijden op hellingen en ruw terrein!
- Snijd nooit boven de schouders.
- Zaag nooit terwijl u op een ladder staat.
- Werk nooit op onstabiele ondergronden.
- Reinig het snijgebied van alle vreemde voorwerpen zoals stenen, metalen delen enz. Vreemde voorwerpen kunnen terugveren (gevaar voor letsel) en beschadigen het snijgereedschap.
- Het snijwerktuig moet de volledige werksnelheid hebben bereikt voordat u begint met zagen.
- Beweeg tijdens het werken de elektrische kantensnijder van rechts naar links in een halve cirkel (zoals bij een zeis).
- Loop, ren nooit met de machine.

	<p>Let op! Schakel de machine uit en trek de stekker uit het stopcontact voordat u de machine instelt of reinigt en wanneer de kabel doorgesneden of beschadigd is of in de war is geraakt.</p> <p>Of na het raken van een vreemd voorwerp, om de machine te inspecteren op mogelijke schade; als de machine abnormaal begint te trillen, voor onmiddellijke controle.</p> <p>Na het uitschakelen van de gazontrimmer draait de snijdraad nog enkele seconden verder. Voorzichtig! Raak de ronddraaiende snijdraad niet aan.</p>
--	--

ELEKTRISCHE VEILIGHEID

	<p>Controleer of de op het typeplaatje van de machine vermelde spanning overeenkomt met de ter plaatse beschikbare netspanning.</p>
---	--

Elektrische veiligheid

Uw machine is voor extra veiligheid geïsoleerd en heeft geen aarding nodig. De bedrijfsspanning bedraagt 230 V AC, 50 Hz (voor niet-EU-landen 220 V of 240 V, afhankelijk van de uitvoering). Gebruik alleen goedgekeurde verlengkabels.

Voor nog meer veiligheid wordt het gebruik van een foutstroomschakelaar (reststroomapparaat) met een afslagstroom van maximaal 30 mA geadviseerd.

De foutstroomschakelaar moet voor elk gebruik worden gecontroleerd.



WAARSCHUWING (NL)
ATTENTION (FR)
WARNUNG (DE)
WARNING (EN)

FR: Lire attentivement ces informations avant l'installation ou l'utilisation de ce produit. Conservez ce manuel avec le produit pour référence future.

CONSIGNES DE SECURITE

Attention !

De simples précautions sont à prendre pour l'utilisation d'appareil branché à l'alimentation principale. Les conseils suivants doivent toujours être appliqués, ceci afin de réduire le risque d'incendie, les chocs électriques, les blessures et les dommages matériels.

Attention

Les consignes de sécurité doivent être respectées pendant l'utilisation. Pour votre propre sécurité et pour celle des personnes autour, lisez ces instructions avant d'utiliser l'outil. Veuillez conserver les instructions pour un usage ultérieur.

- Lisez attentivement et entièrement le manuel avant d'utiliser l'appareil.
- Ce manuel décrit la manière d'utiliser cet outil. L'utilisation d'un accessoire ou d'une fixation, ou bien l'utilisation de cet appareil à d'autres fins que celles recommandées dans ce manuel d'instruction peut présenter un risque de blessures.
- Gardez ce manuel pour référence ultérieure.

Utilisation de votre appareil

Prenez toutes les précautions nécessaires pour l'utiliser.

- Portez toujours des lunettes de sécurité ou de protection.
- Ne laissez jamais les enfants ou toute autre personne ne connaissant pas ces instructions, utiliser l'appareil.
- Ne laissez pas les enfants ou les animaux s'approcher de la zone de travail ou toucher l'appareil ou le fil électrique.
- Les enfants doivent être surveillés avec attention s'ils se trouvent près de l'appareil pendant l'utilisation.
- Cet appareil n'est pas destiné à être utilisé par des personnes jeunes ou déficientes sans surveillance.
- Cet appareil ne doit pas être utilisé comme jouet.
- Utilisez cet appareil uniquement dans la journée ou avec un éclairage artificiel approprié.
- Il doit toujours être utilisé dans des endroits secs et en aucun cas être mouillé.
- Ne plongez pas l'appareil dans l'eau.
- N'ouvrez pas le boîtier. Les pièces à l'intérieur ne sont pas réparables par l'utilisateur.
- N'utilisez pas l'appareil dans un environnement présentant des risques d'explosion, ni en présence de liquides, gaz ou poussières inflammables.
- Pour limiter le risque d'endommagement des prises ou des fils électriques, ne débranchez jamais l'appareil en tirant sur le câble.

Risques résiduels.

L'utilisation d'un outil non mentionné dans les consignes de sécurité données peut entraîner des risques résiduels

supplémentaires. Ces risques peuvent survenir si l'outil est mal utilisé, si l'utilisation est prolongée, etc.

Malgré l'application des normes de sécurité correspondantes et la présence de dispositifs de sécurité, les risques résiduels suivants ne peuvent être évités. Ceci comprend :

- **Les blessures dues au contact avec une pièce mobile/en rotation.**
- **Les blessures causées en changeant des pièces, lames ou accessoires.**
- **Les blessures dues à l'utilisation prolongée d'un outil. Une utilisation prolongée de l'outil nécessite des pauses régulières.**
- **Déficience auditive.**

Après l'utilisation

- Quand il n'est pas utilisé, l'appareil doit être rangé dans un endroit suffisamment aéré, sec et hors de portée des enfants.
- Les enfants ne doivent pas avoir accès aux appareils rangés.
- Quand l'appareil est rangé ou transporté dans un véhicule, il doit être installé dans le coffre ou correctement calé pour éviter les mouvements dus aux changements de direction ou de vitesse.

Vérification et réparations

- Avant l'utilisation, vérifiez si l'appareil est en bon état ou si aucune pièce ne manque. Recherchez des pièces cassées et d'autres anomalies susceptibles de nuire au bon fonctionnement de l'appareil.
- N'utilisez pas l'appareil si une pièce est endommagée ou défectueuse.
- Faites réparer ou remplacer les pièces défectueuses ou endommagées par un réparateur agréé.
- Ne tentez jamais de retirer ou de remplacer des pièces autres que celles citées dans ce manuel.
- **Si le câble d'alimentation est endommagé, il doit être remplacé par le fabricant, son service après vente ou des personnes de qualification similaire afin d'éviter un danger.**

Utilisation d'une rallonge

La rallonge utilisée doit être conforme aux normes et doit s'adapter exactement à la prise de cet appareil (voir les caractéristiques techniques). La rallonge doit être adaptée à une utilisation à l'extérieur et signalée comme tel. Une rallonge allant jusqu'à 30 m peut être utilisée sans que les performances de l'appareil ne soient limitées. Avant d'utiliser la rallonge, assurez-vous qu'elle est en bon état et récente. Remplacez la rallonge si elle est en mauvais état. Si vous utilisez un dévidoir, le câble doit être complètement déroulé.

Attention ! Lire attentivement les instructions suivantes. Se familiariser avec les éléments de

commande et l'utilisation appropriée du coupebordure.

Conserver les instructions d'utilisation dans un endroit sûr pour son utilisation ultérieure.

CONSIGNES DE SECURITE SUPPLEMENTAIRES POUR LE COUPE-BORDURES

Attention ! Les éléments de coupe continuent de tourner juste après la mise hors tension du moteur.

- Familiarisez-vous avec les commandes et la manière appropriée d'utiliser l'appareil.
- Avant l'utilisation, vérifiez l'état du fil électrique et de la rallonge (dommages, usures et vieillissement). Si un câble est endommagé pendant l'utilisation, débranchez immédiatement l'appareil. **NE TOUCHEZ SURTOUT PAS LE CÂBLE AVANT DE L'AVOIR DÉBRANCHÉ.**
- N'utilisez pas l'appareil si les câbles sont endommagés ou défectueux.
- Portez des chaussures épaisses pour protéger vos pieds.
- Portez un pantalon pour protéger vos jambes.
- Avant de commencer, retirez les bâtons, cailloux, câbles et autres corps étrangers de la zone à couper.
- N'utilisez l'appareil que verticalement avec le fil de coupe au niveau du sol. Ne démarrez jamais l'appareil dans une autre position.
- Déplacez-vous lentement pendant l'utilisation de l'appareil. N'oubliez pas que l'herbe fraîchement coupée est glissante.
- Ne travaillez pas sur des pentes trop raides. Ne travaillez jamais de haut en bas.
- Ne traversez jamais des passages recouvert de gravier quand l'appareil fonctionne.
- Ne touchez jamais le fil de coupe quand l'appareil fonctionne.
- Ne posez pas l'appareil avant l'arrêt complet du fil de coupe.
- N'utilisez que le type de fil de coupe approprié. N'utilisez jamais un fil de coupe en métal ou un fil de pêche.
- Prenez les précautions nécessaires pour que le câble secteur soit éloigné du fil de coupe. Vérifiez toujours la position du câble.
- Gardez toujours les pieds et les mains éloignés du fil de coupe particulièrement au démarrage du moteur.
- Avant d'utiliser l'appareil et après un choc, recherchez des signes d'usure ou de dommages et réparez, le cas échéant.
- Ne faites jamais fonctionner l'appareil avec des protections endommagées ou sans protection.
- Prenez les précautions nécessaires pour éviter de vous blesser avec les dispositifs de réglage du fil. Une fois le nouveau fil de coupe tiré, avant de remettre l'appareil en marche, remplacez-le en position normale de fonctionnement.
- Aucun débris ne doit se trouver sur les aérations.
- N'utilisez pas le taille-bordures si les câbles sont endommagés ou défectueux.
- Éloignez les rallonges des zones de coupe.

Comportement et technique de travail

- Travailler uniquement dans de bonnes conditions de visibilité et de lumière.
- Adopter une position sûre.
- Faire attention aux obstacles, risque de trébucher!
- Risque de glisser sur les pentes et sur les terrains accidentés!

- Ne jamais couper au-dessus des épaules.
- Ne jamais couper debout sur une échelle.
- Ne jamais travailler sur des supports instables.
- Nettoyer la zone de coupe de tout corps étranger comme les pierres, pièces métalliques etc. Les corps étrangers peuvent rebondir (risque de blessure), ils endommagent l'outil de coupe.
- L'outil de coupe doit avoir atteint le plein régime de travail avant de commencer la coupe.
- Pendant le travail, faire aller venir le coupe-bordures électrique de droite à gauche en demi-cercle (comme pour une faux).
- Marcher, ne jamais courir avec la machine.



Attention! Arrêter le coupe bordure et retirer la fiche de la prise de courant avant de régler la machine ou de la nettoyer ou si le câble est coupé, endommagé ou emmêlé,
Ou après avoir heurté un corps étranger, afin d'inspecter la machine pour des dommages éventuels; si la machine commence à vibrer anormalement, pour une vérification immédiate.

Lorsqu'on arrête le coupe-bordure, le fil continue à tourner encore pendant quelques secondes. Attention – ne pas toucher le fil de coupe en rotation.

SÉCURITÉ ÉLECTRIQUE



Vérifiez si le voltage mentionné sur la plaque signalétique de la machine correspond bien à la tension de secteur présente sur lieu.

Sécurité relative au système électrique

Pour des raisons de sécurité, la machine est équipée d'une double isolation et ne nécessite pas de prise de terre. La tension de fonctionnement est de 230 V CA, 50 Hz (pour les pays hors de l'Union européenne 220 V, 240 V suivant la version). N'utilisez qu'une rallonge électrique homologuée.

Pour plus de sécurité, il est recommandé d'utiliser un disjoncteur différentiel avec un courant de défaut de 30 mA maximum. Avant chaque utilisation de la machine, contrôler ce disjoncteur différentiel.



WAARSCHUWING (NL)
ATTENTION (FR)
WARNUNG (DE)
WARNING (EN)

DE: Lesen Sie diese Informationen sorgfältig vor der Installation oder Verwendung dieses Produkts. Bewahren Sie dieses Handbuch mit dem Produkt für die Zukunft.

ALLGEMEINE SICHERHEITSHINWEISE FÜR ELEKTROWERKZEUGE

Aufmerksamkeit !

Es sollten einfache Vorsichtsmaßnahmen getroffen werden, wenn ein Gerät verwendet wird, das an die Hauptstromversorgung angeschlossen ist. Die folgenden Hinweise sollten immer befolgt werden, um die Gefahr von Feuer, Stromschlägen, Personen- und Sachschäden zu verringern.

Aufmerksamkeit !

Bei der Verwendung sind die Sicherheitshinweise zu beachten. Lesen Sie zu Ihrer eigenen Sicherheit und der der umstehenden Personen diese Anweisungen, bevor Sie das Werkzeug verwenden. Bitte bewahren Sie die Anleitung für die zukünftige Verwendung auf.

- * Lesen Sie die Bedienungsanleitung sorgfältig und vollständig, bevor Sie das Gerät verwenden.
- * Dieses Handbuch beschreibt die Verwendung dieses Tools. Die Verwendung von Zubehör oder Zusatzgeräten oder die Verwendung dieses Geräts für andere als die in dieser Bedienungsanleitung empfohlenen Zwecke kann ein Verletzungsrisiko darstellen.
- * Bewahren Sie dieses Handbuch zum späteren Nachschlagen auf.

Verwenden Ihres Geräts

Treffen Sie alle notwendigen Vorsichtsmaßnahmen, um es zu verwenden.

- * Tragen Sie immer eine Schutz- oder Schutzbrille.
- * Lassen Sie niemals Kinder oder andere Personen, die mit diesen Anweisungen nicht vertraut sind, das Gerät benutzen.
- * Erlauben Sie Kindern oder Haustieren nicht, sich dem Arbeitsbereich zu nähern oder das Gerät oder das Stromkabel zu berühren.
- * Kinder müssen sorgfältig beaufsichtigt werden, wenn sie sich während des Gebrauchs in der Nähe des Geräts aufhalten.
- * Dieses Gerät ist nicht für den unbeaufsichtigten Gebrauch durch junge oder gebrechliche Personen bestimmt.
- * Dieses Gerät darf nicht als Spielzeug verwendet werden.
- * Verwenden Sie dieses Gerät nur tagsüber oder bei geeigneter künstlicher Beleuchtung.
- * Es muss immer an trockenen Orten verwendet werden und darf niemals nass werden.
- * Tauchen Sie das Gerät nicht in Wasser.
- * Öffnen Sie nicht das Gehäuse. Teile im Inneren können nicht vom Benutzer gewartet werden.
- * Verwenden Sie das Gerät nicht in explosionsgefährdeter Umgebung oder in der Nähe von brennbaren Flüssigkeiten, Gasen oder Staub.
- * Um das Risiko einer Beschädigung von Steckdosen oder Kabeln zu verringern, trennen Sie das Gerät niemals vom Stromnetz, indem Sie am Kabel ziehen.

Restrisiken.

Die Verwendung eines Werkzeugs, das nicht in den gegebenen Sicherheitshinweisen erwähnt wird, kann zu zusätzlichen Restrisiken führen. Diese Risiken können entstehen, wenn das Werkzeug falsch verwendet wird, wenn die Verwendung zu lange dauert usw. Trotz Anwendung der entsprechenden Sicherheitsnormen und Vorhandensein von Sicherheitseinrichtungen lassen sich folgende Restrisiken nicht vermeiden. Das beinhaltet:

- * Verletzungen durch Kontakt mit einem sich bewegenden/rotierenden Teil.
- * Verletzungen durch das Wechseln von Teilen, Klingen oder Zubehör.
- * Verletzungen durch längere Verwendung eines Werkzeugs. Längerer Gebrauch des Werkzeugs erfordert regelmäßige Pausen.
- * Hörbehinderung.

Nach Gebrauch

- * Lagern Sie das Gerät bei Nichtgebrauch an einem ausreichend belüfteten, trockenen Ort und außerhalb der Reichweite von Kindern.
- * Kinder dürfen keinen Zugang zu eingelagerten Geräten haben.
- * Wenn das Gerät in einem Fahrzeug gelagert oder transportiert wird, muss es im Kofferraum installiert oder ordnungsgemäß gesichert werden, um eine Bewegung aufgrund von Richtungs- oder Geschwindigkeitsänderungen zu verhindern.

Prüfung und Reparatur

- * Prüfen Sie vor Gebrauch, ob das Gerät in gutem Zustand ist oder ob Teile fehlen. Achten Sie auf defekte Teile und andere Anomalien, die die ordnungsgemäße Funktion des Geräts beeinträchtigen könnten.
- * Verwenden Sie das Gerät nicht, wenn Teile beschädigt oder defekt sind.
- * Lassen Sie defekte oder beschädigte Teile von einer autorisierten Werkstatt reparieren oder ersetzen.
- * Versuchen Sie niemals, andere als die in diesem Handbuch aufgeführten Teile zu entfernen oder auszutauschen.
- * Wenn das Netzkabel beschädigt ist, muss es vom Hersteller, seinem Kundendienst oder ähnlich qualifizierten Personen ersetzt werden, um Gefährdungen zu vermeiden.

Verwendung eines Verlängerungskabels

Das verwendete Verlängerungskabel muss den Normen entsprechen und genau in die Steckdose dieses Geräts passen (siehe technische Eigenschaften). Das Verlängerungskabel muss für den Außenbereich geeignet und als solches gekennzeichnet sein. Ein Verlängerungskabel von bis zu 30 m kann verwendet werden, ohne die Leistung des Geräts einzuschränken. Stellen Sie vor der Verwendung des Verlängerungskabels sicher, dass es in gutem Zustand und neu ist. Ersetzen Sie das Verlängerungskabel, wenn es in schlechtem Zustand ist. Bei Verwendung einer Rolle muss das Kabel vollständig abgewickelt werden.

Aufmerksamkeit ! Lesen Sie die Anweisungen sorgfältig durch folgende. Machen Sie sich mit den Elementen von vertraut Kontrolle und ordnungsgemäße Verwendung des Kantenschneiders.

Gebrauchsanweisung aufbewahren an einem sicheren Ort für die spätere Verwendung.

ZUSÄTZLICHE SICHERHEITSBESTIMMUNGEN FÜR RASENTRIMMER

Aufmerksamkeit ! Die Schneidelemente drehen sich unmittelbar nach dem Abschalten des Motors weiter.

- Machen Sie sich mit den Bedienelementen und der richtigen Verwendung des Geräts vertraut.
- Überprüfen Sie vor dem Gebrauch den Zustand des Netzkabels und des Verlängerungskabels (Beschädigung, Abnutzung und Alterung). Wenn ein Kabel während des Gebrauchs beschädigt wird, trennen Sie das Gerät sofort vom Stromnetz. **BITTE BERÜHREN SIE DAS KABEL NICHT, BEVOR SIE ES ABZIEHEN.**
- Verwenden Sie das Gerät nicht, wenn die Kabel beschädigt oder defekt sind.
- Tragen Sie dicke Schuhe, um Ihre Füße zu schützen.
- Tragen Sie Hosen, um Ihre Beine zu schützen.
- Bevor Sie beginnen, entfernen Sie Stöcke, Steine, Drähte und andere Fremdkörper aus dem zu schneidenden Bereich.
- Verwenden Sie das Gerät nur senkrecht mit dem Schnitffaden auf Bodenhöhe. Starten Sie das Gerät niemals in einer anderen Position.
- Bewegen Sie sich langsam, während Sie das Gerät verwenden. Denken Sie daran, dass frisch gemähtes Gras rutschig ist.
- Arbeiten Sie nicht an steilen Hängen. Arbeiten Sie niemals von oben nach unten.
- Überqueren Sie niemals Kieswege, wenn das Gerät läuft.
- Berühren Sie niemals den Schnitffaden, wenn das Gerät läuft.
- Stellen Sie das Gerät erst ab, wenn der Schnitffaden vollständig zum Stillstand gekommen ist.
- Verwenden Sie nur den richtigen Schneidfadentyp. Verwenden Sie niemals Metallschnüre oder Angelschnüre.
- Treffen Sie die notwendigen Vorkehrungen, um das Netzkabel vom Schneidedraht fernzuhalten. Überprüfen Sie immer die Position des Kabels.
- Halten Sie Ihre Füße und Hände immer vom Schnitffaden fern, insbesondere beim Starten des Motors.
- Prüfen Sie das Gerät vor Gebrauch und nach einem Aufprall auf Anzeichen von Verschleiß oder Beschädigungen und reparieren Sie es gegebenenfalls.

- Betreiben Sie das Gerät niemals mit beschädigten Schutzvorrichtungen oder ohne Schutzvorrichtungen.
- Treffen Sie die notwendigen Vorsichtsmaßnahmen, um Verletzungen an den Fadeneinstellern zu vermeiden. Nachdem Sie den neuen Schnitffaden herausgezogen haben, bringen Sie das Gerät vor dem Wiedereinschalten wieder in die normale Betriebsposition.
- An den Lüftungsöffnungen dürfen sich keine Fremdkörper befinden.
- Verwenden Sie den Rasentrimmer nicht, wenn die Kabel beschädigt oder defekt sind.
- Halten Sie Verlängerungskabel von Schnittbereichen fern.

Arbeitsverhalten und Technik

- Arbeiten Sie nur bei guten Sicht- und Lichtverhältnissen.
- Nehmen Sie eine sichere Position ein.
- Auf Hindernisse achten, Stolpergefahr!
- Rutschgefahr an Hängen und unwegsamem Gelände!
- Schneiden Sie niemals über den Schultern.
- Niemals auf einer Leiter stehend schneiden.
- Arbeiten Sie niemals auf instabilen Untergründen.
- Reinigen Sie den Schnittbereich von eventuellen Fremdkörpern wie Steinen, Metallteilen etc. Fremdkörper können zurückprallen (Verletzungsgefahr), sie beschädigen das Schneidwerkzeug.
- Das Schneidwerkzeug muss vor Beginn des Schnittes die volle Arbeitsdrehzahl erreicht haben.
- Während der Arbeit den Elektro- Rasentrimmer im Halbkreis von rechts nach links bewegen (wie bei einer Sense).
- Mit der Maschine gehen, niemals laufen.

	<p>Aufmerksamkeit! Schalten Sie den Kantenschneider aus und ziehen Sie den Stecker aus der Steckdose, bevor Sie die Maschine einstellen oder reinigen oder wenn das Kabel geschnitten, beschädigt oder verheddert ist, Oder nach dem Auftreffen auf einen Fremdkörper, um die Maschine auf mögliche Schäden zu untersuchen; wenn die Maschine ungewöhnlich zu vibrieren beginnt, zur sofortigen Überprüfung.</p> <p>Wenn der Kantenschneider gestoppt wird, dreht sich die Linie noch einige Sekunden weiter.</p> <p>Achtung – nicht den rotierenden Trimmerfaden berühren.</p>
---	--

ELEKTRISCHE SICHERHEIT

	<p>Prüfen Sie, ob die auf dem Typenschild der Maschine angegebene Spannung mit der vor Ort vorhandenen Netzspannung übereinstimmt.</p>
---	---

Sicherheit des elektrischen Systems

Aus Sicherheitsgründen ist die Maschine doppelt isoliert und benötigt keinen Erdanschluss. Die Betriebsspannung beträgt 230 V AC, 50 Hz (für Länder außerhalb der Europäischen Union Europäisch 220 V, 240 V je nach Ausführung). Verwenden Sie nur ein zugelassenes Verlängerungskabel.

Für mehr Sicherheit wird empfohlen, einen Fehlerstromschutzschalter mit einem Fehlerstrom von maximal 30 mA zu verwenden. Überprüfen Sie diesen



WAARSCHUWING (NL)
ATTENTION (FR)
WARNUNG (DE)
WARNING (EN)

Fehlerstromschutzschalter vor jedem Gebrauch des Geräts.

EN: Read this information carefully before installation or use of this product. Keep this manual with the product for future reference.

SAFETY INSTRUCTIONS

Warning!

When using mains-powered appliances, basic safety precautions, including the following, should always be followed to reduce the risk of fire, electric shock, personal injury and material damage.

Warning!

When using the machine the safety rules must be followed. For your own safety and bystanders please read these instructions before operating the machine. Please keep the instructions safe for later use.

- Read all of this manual carefully before operating the appliance.
- The intended use is described in this manual. The use of any accessory or attachment or the performance of any operation with this appliance other than those recommended in this instruction manual may present a risk of personal injury.
- Retain this manual for future reference.

Using your appliance

Always take care when using the appliance.

- Always use safety glasses or goggles.
- Never allow children or people unfamiliar with the instructions to use the appliance.
- Do not allow children or animals to come near the work area or to touch the appliance or power supply cord.
- Close supervision is necessary when the appliance is used near children.
- This appliance is not intended for use by young or infirm persons without supervision.
- This appliance is not to be used as a toy.
- Only use the appliance in daylight or good artificial light.
- Use in a dry location only. Do not allow the appliance to become wet.
- Do not immerse the appliance in water.
- Do not open the body casing. There are not user-serviceable parts inside.
- Do not operate the appliance in explosive atmospheres, such as in the presence of flammable liquids, gases or dust.
- To reduce the risk of damage to plugs or cords, never pull the cable to remove the plug from a socket.

Residual risks.

Additional residual risks may arise when using the tool which may not be included in the enclosed safety warnings. These risks can arise from misuse, prolonged use etc. Even with the application of the relevant safety regulations and the implementation of safety devices, certain residual risks can not be avoided. These include:

- **Injuries caused by touching any rotating/moving parts.**
- **Injuries caused when changing any parts, blades or accessories.**
- **Injuries caused by prolonged use of a tool. When using any tool for prolonged periods ensure you take regular breaks.**
- **Impairment of hearing.**

After use

- When not in use, the appliance should be stored in a dry, well ventilated place out of reach of children.
- Children should not have access to stored appliances.
- When the appliance is stored or transported in a vehicle it should be placed in the boot or restrained to prevent movement following sudden changes in speed or direction.

Inspection and repairs

- Before use, check the appliance for damaged or defective parts. Check for breakage of parts and any other conditions that may affect its operation.
- Do not use the appliance if any part is damaged or defective.
- Have any damaged or defective parts repaired or replaced by an authorised repair agent.
- Never attempt to remove or replace any parts other than those specified in this manual.
- If the power cable is damaged it must be replaced by the manufacturer, its service agent or similarly qualified persons in order to avoid a hazard.

Using an extension cable

Always use an approved extension cable suitable for the power input of this appliance (see technical data). The extension cable must be suitable for outdoor use and marked accordingly. Up to 30 m of extension cable can be used without loss of product performance. Before use, inspect the extension cable for signs of damage, wear and ageing. Replace the extension cable if damaged or defective. When using a cable reel, always unwind the cable completely.

Warning! Read these instructions carefully, be familiar with the controls and the proper use of the line trimmer.

ADDITIONAL SAFETY INSTRUCTIONS FOR GRASS TRIMMERS

Warning! Cutting elements continue to rotate after the motor is switched off.

- Be familiar with the controls and the proper use of the appliance.

- Before use, check the power supply cord and extension cord for signs of damage, ageing and wear. If a cord becomes damaged during use, disconnect the cord from the mains supply immediately. **DO NOT TOUCH THE CORD BEFORE DISCONNECTING THE SUPPLY.**
- Do not use the appliance if the cords are damaged or worn.
- Wear stout shoes or boots to protect your feet.
- Wear long trousers to protect your legs.
- Before using the appliance, check that your cutting path is free from sticks, stones, wire and any other obstacles.
- Only use the appliance in the upright position, with the cutting line near the ground. Never switch the appliance on in any other position.
- Move slowly when using the appliance. Be aware that freshly cut grass is damp and slippery.
- Do not work on steep slopes. Work across the face of slopes, not up and down.
- Never cross gravel paths or roads while the appliance is running.
- Never touch the cutting line while the appliance is running.
- Do not put the appliance down until the cutting line has come to a complete standstill.
- Use only the appropriate type of cutting line. Never use metal cutting line or fishing line.
- Take care to keep the mains cable away from the cutting line. Always be aware of the position of the cable.
- Keep hands and feet away from the cutting line at all times, especially when switching on the motor.
- Before using the appliance and after any impact, check for signs of wear or damage and repair as necessary.
- Never operate the appliance with damaged guards or without guards in place.
- Take care against injury from any device fitted for trimming the filament line length. After extending new cutter line always return the machine to its normal operating position before switching on.
- Always ensure that the ventilation slots are kept clear of debris.
- Do not use the lawn trimmer (edge trimmer), if the cords are damaged or worn.
- Keep extension cords away from cutting elements.

Behavior and work technique

- Work only in good visibility and light conditions.
- Adopt a safe position.
- Watch out for obstacles, risk of tripping!
- Danger of slipping on slopes and rough terrain!
- Never cut above the shoulders.
- Never cut while standing on a ladder.
- Never work on unstable supports.
- Clean the cutting area of all foreign objects such as stones, metal parts etc. Foreign objects can rebound (risk of injury), they damage the cutting tool.
- The cutting tool must have reached full working speed before starting to cut.
- While working, move the electric edger from right to left in a semi-circle (as for a scythe).
- Walk, never run with the machine.

	<p>if the machine starts to vibrate abnormally, for immediate checking.</p> <p>The cutting line continues to rotate for a few seconds after the trimmer is switched off.</p> <p>Caution – do not touch rotating cutting line.</p>
--	---

ELECTRICAL SAFETY

	<p>Always check that the power supply corresponds to the voltage on the rating plate.</p>
---	--

Electrical Safety

Your machine is double insulated for safety and requires no earth connection. The operating voltage is 230 V AC, 50 Hz (for non-EU countries 220 V, 240 V as applicable). Only use approved extension cables.

It is recommended for increased electrical safety to use a Residual Current Device (RCD) with a tripping current of not more than 30 mA. Always check your RCD every time you use it.





	<p>Warning! Switch off, remove plug from mains before adjusting, cleaning or if cable is cut, damaged or entangled.</p> <p>Or after hitting a foreign object, in order to inspect the machine for possible damage;</p>
---	---





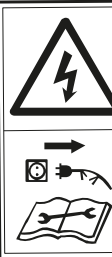

TOELICHTING VAN SYMBOLEN (NL)

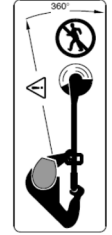
ICON EXPLICATION (FR)

SYMBOL ERLÄUTERUNG (DE)

ICON EXPLANATION (EN)

	NL	FR	DE	EN
	Lees de instructies zorgvuldig en maak uzelf vertrouwd met de bedieningselementen en het correcte gebruik van de trimmer.	Lire attentivement les instructions et familiarisez-vous avec les éléments de commande et l'utilisation appropriée de l'équipement.	Lesen Sie die Anleitung sorgfältig durch und machen Sie sich mit den Bedienelementen und der richtigen Verwendung des Gerätes vertraut.	Read the instructions carefully and be familiar with the controls and proper use of the equipment.
	Voorkom dat personen in de buurt gewond raken door weggeslingerde voorwerpen. Houd in de buurt staande personen op een veilige afstand tot het tuingereedschap.	Faites attention à ce que les personnes se trouvant à proximité ne soient pas blessées par des projections provenant de la machine. Gardez une distance de sécurité entre l'outil de jardin et les personnes se trouvant à proximité.	Achten Sie darauf, dass Personen in der Nähe nicht durch Spritzer der Maschine verletzt werden. Halten Sie einen sicheren Abstand zwischen dem Gartengerät und Personen in der Nähe.	Pay attention that bystanders are not injured through foreign objects thrown from the machine. Keep bystanders a safe distance away from the machine.
	Houd handen en voeten uit de buurt van scherpe delen.	Éloignez les mains et les pieds des pièces coupantes.	Halten Sie Hände und Füße von scharfen Teilen fern.	Keep your hands and feet away from sharp parts.
	Schakel de gazontrimmer uit en trek de stekker uit het stopcontact voordat u de trimmer instelt of schoonmaakt, wanneer de kabel vast komt te zitten of wanneer u de trimmer (ook voor korte tijd) onbeheerd laat. Houd de stroomkabel uit de buurt van de messen.	Avant d'effectuer des réglages sur le coupebordure ou de le nettoyer, lorsque le câble se trouve coincé ou que le coupe-bordure est laissé sans surveillance même pour une courte durée, arrêter l'appareil et retirer la fiche de la prise de courant. Tenir le câble électrique à l'écart du fil de coupe.	Bevor Sie den Kantenschneider einstellen oder reinigen, wenn sich das Kabel verfängt oder der Kantenschneider auch nur kurzzeitig unbeaufsichtigt bleibt, schalten Sie das Gerät aus und ziehen Sie den Stecker aus der Steckdose. Halten Sie das Stromkabel vom Schneidfaden fern.	Switch off and remove plug from mains before adjusting, cleaning or if the cable is entangled and before leaving the trimmer unattended for any period. Keep the supply flexible cord away from the cutting line.
	Gebruik het apparaat niet bij neerslag of in een vochtige omgeving.	Portez toujours des protections auditives appropriées pour utiliser cet appareil.	Tragen Sie immer einen geeigneten Gehörschutz, wenn Sie dieses Gerät verwenden.	Do not work in the rain or leave the trimmer outdoors whilst it is raining.
	Voorkom dat personen in de buurt gewond raken door weggeslingerde voorwerpen. Houd personen in de buurt op een veilige afstand tot de machine.	Faites attention à ce que les personnes se trouvant à proximité ne soient pas blessées par des projections provenant de la machine. Garder une distance de sécurité entre l'utilisateur de la machine en marche et	Achten Sie darauf, dass Personen in der Nähe nicht durch Spritzer aus der Maschine verletzt werden. Halten Sie einen sicheren Abstand zwischen dem Benutzer der Maschine im Betrieb und Personen in der Nähe.	Beware of thrown or flying objects to bystanders. Keep bystanders a safe distance away from the machine.

		des personnes se trouvant à proximité.		
	GEVAAR! stop hulpmiddel uitgesteld! Vermijd het zetten van uw handen en voeten in het werkgebied Als de snijdraad niet stopten!	DANGER ! Outil à arrêt retardé ! VEvitez de mettre les mains et les pieds dans la zone de travail tant que le fil de coupe ne s'est pas arrêté !	WARNUNG ! Werkzeug mit verzögertem Stopp! Vermeiden Sie es, Ihre Hände und Füße in den Arbeitsbereich zu bringen. solange der Schneidfaden nicht stoppt!	DANGER ! stop tool delayed! Avoid putting your hands and feet in the work area As the cutting line does not stop!
	Draag een veiligheidsbril of een stofbril als u dit apparaat gebruikt..	Prenez des mesures de protection oculaire.	Augenschutzmaßnahmen treffen.	Wear safety glasses or goggles when operating this appliance.
	Maak gebruik van goede gehoorbescherming wanneer u dit apparaat gebruikt.	Portez toujours des protections auditives appropriées pour utiliser cet appareil.	Tragen Sie immer einen geeigneten Gehörschutz, wenn Sie dieses Gerät verwenden.	Wear suitable ear protectors when operating this appliance.
	CE Conform de Europese toepasselijke standaarden op het gebied van veiligheid.	CE Conformément aux normes Européennes d'application en matière de sécurité	CE In Übereinstimmung mit den europäischen Sicherheitsnormen	In accordance with essential applicable safety standards of European directives
	De machine is dubbel geïsoleerd overeenkomstig ; een aarddraad is daarom niet nodig	Cet appareil est doublement isolé. Par conséquent, aucun câble de mise à la terre n'est nécessaire. Vérifiez si l'alimentation mentionnée sur la plaque signalétique de l'outil correspond bien à la tension présente sur le lieu.	Dieses Gerät ist doppelt isoliert. Daher ist kein Erdungskabel erforderlich. Überprüfen Sie, ob die auf dem Typenschild des Werkzeugs angegebene Stromversorgung mit der am Standort vorhandenen Spannung übereinstimmt.	This appliance is double insulated; therefore no earth wire is required. Always check that the power supply corresponds to the voltage on the rating plate.
	Gegarandeerd geluidsvermogeniveau	Niveau de puissance acoustique garanti	Garantierter Schalleistungspegel	Guaranteed sound power level
	Als u na verloop van tijd besluit uw machine te vervangen, gooi deze dan niet weg bij het huisvuil, maar gooi deze weg voor een milieuvriendelijke behandeling. Elektrisch afval kan niet op dezelfde manier worden behandeld als gewoon huishoudelijk afval. Recycle ze, waar er voldoende voorzieningen zijn. Informeer naar de inzamelings- en verwerkingsprocedures bij de bevoegde lokale autoriteiten of bij uw dealer.	Si, après un certain temps, vous décidez de remplacer votre machine, ne vous en débarrassez pas avec les ordures ménagères, mais destinez-la à un traitement respectueux de l'environnement. Les déchets électriques ne peuvent être traités de la même manière que les ordures ménagères ordinaires. Procédez à leur recyclage, là où il existe des installations adéquates. Renseignez-vous à propos des procédés de collecte et de traitement auprès des autorités locales compétentes ou de votre revendeur.	Werfen Sie Ihr Gerät nach der Nutzungsdauer nicht einfach in den Mülleimer, sondern entsorgen Sie es auf umweltfreundliche Weise. Sie dürfen es nicht in den normalen Hausmüll geben, sondern Sie müssen es in zugelassenen Anlagen umweltgerecht durch Recycling entsorgen lassen. Bitte erkundigen Sie sich bei der örtlichen Behörde oder beim Vertragshändler über das Recycling	If after some time you decide to replace your machine, do not dispose of it with household waste, but dispose of it for environmentally friendly treatment. Electrical waste cannot be treated in the same way as ordinary household waste. Recycle them, where there are adequate facilities. Find out about the collection and treatment procedures from the competent local authorities or from your retailer.

GEBRUIKSAANWIJZING (NL)
INSTRUCTION D'EMPLOI (FR)
GEBRAUCHSANWEISUNG (DE)
INSTRUCTIONS FOR USE (EN)

ASSEMBLAGE



De grastrimmer wordt geleverd met enige componenten niet geassembleerd. Voor assemblage hiervan moet u als volgt te werk gaan:

Het motorhuis assembleren

Steek het motorhuis (5) in de handgreep (4), zorg dat de kabel daarbij niet geklemd raakt.

De beschermkap monteren

Breng de referentiestreepjes van het lichaam (2) van de spoelhouder (3) en van de beschermkap (4) in overeenstemming. Steek de beschermkap in het lichaam (tot de kraag) en verdraai deze in de richting aangegeven door de pijl tot het gat van de beschermkap overeenkomt met dat van het lichaam. Draai de meegeleverde schroeven (1) stevig aan.

Opgepast! Tijdens deze handeling opletten voor het draadsnijmes. U kunt immers gewond raken.

Opgepast! Gebruik de grastrimmer nooit zonder de beschermkap. De beschermkap is van vitaal belang voor uw veiligheid en deze van omstanders en voor een goede werktoestand van de trimmer. Het niet-naleven van deze veiligheidsregels is niet alleen gevaarlijk, het heft ook de waarborgdeckingsvoorwaarden op.

Gebruik van de kabelhouder

De hendel is uitgerust met een kabelhouder die dient voor aansluiting van de verlengkabel.

AANWIJZINGEN VOOR GEBRUIK

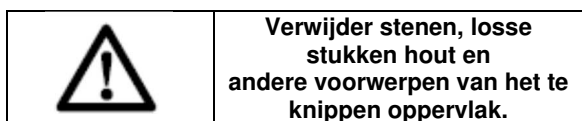

Na het uitschakelen van de gazotrimmer draait de snijdraad nog enkele seconden verder. Wacht tot de motor en de snijdraad stilstaan voordat u het gereedschap opnieuw inschakelt. Schakel het gereedschap niet kort achtereen uit en weer in.

_ Sluit het apparaat aan op een geschikt verlengsnoer.

_ Haak het verlengsnoer achter de klem.

_ Houd het apparaat met beide handen vast.

_ Beweeg het apparaat langzaam heen en weer.

_ Ga bij het bewerken van lang gras laag voor laag te werk.

_ Houd het apparaat uit de buurt van harde voorwerpen en beplanting.

_ Gebruik het apparaat uitsluitend voor het

bewerken van droog gras.

_ Tijdens gebruik zorgt het apparaat er automatisch voor dat de snijdraad wordt doorgevoerd.

IN- EN UITSCHAKELEN

Als de trimmer voor het eerst moet worden gebruikt, controleer dan of de nylon draad het snijmes aanraakt of er overheen gaat. De nylon draad wordt automatisch afgesneden bij aanzetten van de schakelaar tot de maximale lengte. Als de draad niet de benodigde lengte bereikt, duw dan tegen de kop van de spoel met uw vinger terwijl u aan de draden trekt.

Steek de stekker in de verlengkabel en maak deze vast aan de hendel. Duw op de schakelaar en laat de trimmer onbelast draaien; aldus wordt de draadlengte automatisch bijgesteld. Breng de trimmer alleen in de buurt van het te maaien gras terwijl deze in werking is, dus terwijl de schakelaar is ingedrukt.

Opgepast! Vooraleer u de schakelaar aanzet moet u de snijmesafdekking wegnemen.

Om lang gras te maaien moet u meerdere kleine maaibewegingen maken. Maai nooit nat of heel vochtig gras. De draad moet worden beschermd tegen vroegtijdige slijtage veroorzaakt door harde voorwerpen; houd de trimmer hiervoor uit de buurt van harde oppervlakken met behulp van de beschermkaprand als bescherming. Een korte of versleten trimdraad zal het

trimvermogen verminderen. Breng de snijdraad dus terug op zijn optimale lengte, duw de trimmer tegen de grond terwijl hij in werking is; op deze manier wordt de draad automatisch op de correcte lengte afgesneden.

OPGEPAST ! Een korte of versleten trimdraad snijdt minder efficiënt en bijgevolg moet u om zijn werking te verbeteren de voedingskabel uittrekken en de handeling herhalen die aan het begin van het hoofdstuk wordt beschreven. Deze handeling zorgt ervoor dat alles behoorlijk werkt en maakt u vertrouwd met de grastrimmer.

OPGEPAST ! Na het uitschakelen zal de nylon draad blijven draaien gedurende enkele seconden.

VERVANGING VAN DE DRAADPOEL

- De stekker uit het stopcontact trekken.
- Draai de trimmer ondersteboven met de beschermkap naar boven gericht.
- Houd de motorventilator (1) stevig vast met één hand en houd de spoelhouder (2) vast met de andere hand. Duw tegen de clips van de spoelhouder aan weerszijden en trek deze uit de motorventilator.
- Neem de lege spoel (3) uit en reinig de binnenzijde van de spoelhouder zorgvuldig met verwijdering van alle stof en grasresten.
- Steek nieuwe spoel in de motorventilator en duw het uiteinde van de trimdraad doorheen de zijdelingse gaten voorzien op de motorventilator.
- Duw de spoelhouder aan en zet deze stevig vast.
- Herstel de lengte van de nylon trimdraad door op de kop van de spoelhouder te drukken en het draaduiteinde uit te trekken tot de gewenste lengte (ong. 10 cm).

OPGEPAST ! In geen geval mag u extra draad op de lege spoel wikkelen, in plaats daarvan moet u de spoel vervangen door een nieuw exemplaar dat overeenkomt met het origineel. Het gebruik van trimdraad met andere kenmerken dan deze van het origineel kan permanente schade aan de grastrimmer veroorzaken alsook de voorwaarden van de waarborg opheffen.

GEBRUIKSINSTRUCTIES

Na zorgvuldige lezing van de veiligheidsregels de onderstaande instructies aandachtig opvolgen om het beste uit uw grastrimmer te halen.

Start heel graag en als u ervaring hebt opgedaan kunt u het volle potentieel van de grastrimmer benutten.

- Start de grastrimmer vooraleer u zich naar het te maaien grasveld begeeft.
- Maai het gras door de grastrimmer van rechts naar links te bewegen en vorder geleidelijk door de trimmer schuin onder een hoek van ongeveer 15° te houden.
- Hoog gras moet in lagen worden gemaaid, steeds te beginnen vanaf het bovengedeelte. De maaibeurten moeten kort zijn.
- Maai geen vochtig of nat gras. Droog gras levert uitstekende resultaten op.
- Laat de nylon draad steeds met topsnelheid draaien; werk niet zodanig dat de trimmer wordt overbelast.

Opgepast! Gebruik de grastrimmer niet zonder de beschermkap.

- Ga nooit met de grastrimmer over de verlengkabel terwijl de trimmer in bedrijf is; zorg dat deze steeds in een veilige positie is achter uw rug.
- Vooraleer u begint te werken moet u zorgen dat de maaizone vrij is van stenen, afval, draden en andere hinderlijke voorwerpen.

ONDERHOUD

Vooraleer u enige onderhoudsverrichtingen uitvoert moet u de elektrische voeding uitschakelen door de stekker uit de verlengkabel te trekken.

- Regelmatige reiniging en onderhoud van uw grastrimmer waarborgt de nodige efficiëntie en verlengt de levensduur van uw machine.
- Na elke trimbewerking de trimmer uit elkaar halen en het gras en de grond verwijderen van de spoel en de sleuf, de volledige trimmer en het bijzonder de beschermkap reinigen.
- Tijdens het gebruik van de trimmer de luchtsleuven schoon en vrij van gras houden.
- Gebruik alleen een in heet water gedrenkte doek en een zachte borstel om de grastrimmer te reinigen.
- Sproei of giet geen water over de trimmer.
- Gebruik geen detergents of oplosmiddelen aangezien die de trimmer kunnen vernielen. De plastic onderdelen kunnen gemakkelijk beschadigd raken door chemische agentia.
- Als het trimdraadsnijmes niet langer snijdt of breekt, laat het dan vervangen door contact op te nemen met een erkende hersteldienst.
- **Voor herstellingen die niet werden uitgelegd in deze instructies moet u contact opnemen met een erkende hersteldienst.**
- Koppel de machine na gebruik los van de voeding en controleer ze op schade;
- Wanneer niet gebruikt de machine buiten bereik van kinderen bewaren;
- Inspecteer en onderhoud de trimmer regelmatig. Trimmers met elektrische stroomvoorziening mogen alleen worden hersteld door een erkende hersteldienst;
- De gebruiker mag onderhoud en aanpassingen

uitvoeren. Raadpleeg het hoofdstuk **VERVANGING VAN DE SPOEL MET NYLON TRIMDRAAD.**

- Gebruik uitsluitend door de fabrikant aanbevolen vervangstukken en accessoires. (Draad:φ 1,2)

GEBRUIKSAANWIJZING (NL) INSTRUCTION D'EMPLOI (FR) GEBRAUCHSANWEISUNG (DE) INSTRUCTIONS FOR USE (EN)

MONTAGE

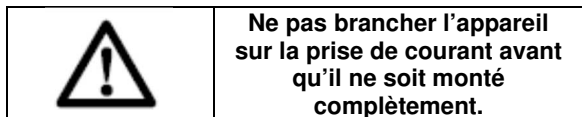

Le coupe-bordure est fourni avec plusieurs composants non assemblés. Pour les assembler, procédez comme suit:

Assemblage du carter du moteur

Insérez le carter du moteur (5) dans la poignée (4), en veillant à ce que le câble ne soit pas endommagé.

Montage de la protection

Alignez les repères de référence du corps (2) du support de bobine (3) et de la protection (4). Insérez la protection dans le corps (jusqu'au collier) et faites-la tourner dans la direction indiquée par la flèche jusqu'à ce que le trou de la protection corresponde à celui du corps. Serrez les vis fournies (1).

Attention! Durant cette opération, faites attention à la lame de découpe du fil. Vous pourriez être blessé.

Attention! N'utilisez jamais le coupe-bordure sans la protection. Elle est vitale pour votre sécurité et celle des autres personnes et pour le bon ordre de marche du coupe-bordure. Le non-respect de ces consignes de sécurité est non seulement dangereux, il annule également la garantie.

Utilisation du support de câble

La poignée est équipée d'un support de câble qui sert à la connexion du câble prolongateur.

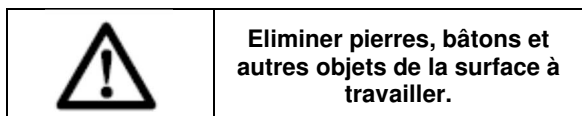

Lorsqu'on arrête le coupe-bordure, le fil de coupe continue à tourner encore pendant quelques secondes. Attendre l'arrêt total du moteur/du fil de coupe avant de remettre l'appareil en fonctionnement. Ne pas arrêter l'appareil et le remettre en fonctionnement à de très courts intervalles.

- _ Branchez l'appareil à une rallonge adaptée.
- _ Accrochez la rallonge derrière la cosse.
- _ Maintenez l'appareil à deux mains.
- _ Déplacez lentement l'appareil dans un mouvement de va-et-vient.
- _ Pour couper de l'herbe haute, procédez par couches.
- _ N'approchez pas l'appareil d'objets durs ni des plantes.
- _ N'utilisez l'appareil que sur de l'herbe sèche.
- _ L'appareil est automatiquement alimenté en fil de coupe pendant l'utilisation.

MISE EN MARCHÉ ET ARRÊT

Avant la première utilisation du coupe-bordure, contrôlez que le fil de nylon touche ou passe sur lame de coupe. Le fil de nylon sera coupé automatiquement lorsqu'on tourne l'interrupteur à la longueur maximale. S'il n'atteint pas la longueur nécessaire, poussez la tête de la bobine avec vos doigts tout en tirant sur le fil.

Insérez la fiche dans le câble prolongateur et attachez-le à la poignée. Appuyez sur l'interrupteur et faites marcher le coupe-bordure à vide ; la longueur du fil est alors automatiquement ajustée. Approchez simplement l'appareil en fonctionnement de l'herbe à couper, c.-à-d. avec l'interrupteur enfoncé.

Attention! Avant d'enclencher l'interrupteur, retirez le capot de la lame.

Pour couper l'herbe longue, faites plusieurs coupes. Ne coupez jamais d'herbe mouillée ou très humide. Le fil doit être protégé d'une usure prématurée causée par des obstacles durs ; à cet effet, maintenez le coupe-bordure à l'écart des surfaces dures avec le bord de la protection. Un fil trop court ou usé réduit la capacité de coupe. Aussi, afin de restaurer la longueur optimale de fil, poussez l'appareil sur le sol pendant son fonctionnement ; de cette manière, le fil sera automatiquement à la longueur correcte.

ATTENTION ! Un fil trop court ou usé réduit l'efficacité de coupe, aussi, pour améliorer le fonctionnement, débranchez l'alimentation électrique et répétez l'opération décrite au début du chapitre. Ceci assurera que tout fonctionne correctement et vous familiarisera avec le coupe-bordure.

ATTENTION ! Après la mise hors service, le fil de nylon continue de tourner pendant quelques secondes.

REMPACEMENT DE LA BOBINE DE FIL

- Débranchez l'appareil de la prise de courant.
- Retournez l'appareil avec la protection vous faisant face.
- Maintenez solidement d'une main le ventilateur du moteur (1) et de l'autre main le support de la bobine (2). Poussez les clips du support de la bobine des deux côtés vers le bas et sortez le ventilateur du moteur.
- Extrayez la bobine vide (3) et nettoyez l'intérieur du support de bobine en retirant soigneusement tous les résidus d'herbe et la poussière.
- Insérez maintenant la nouvelle bobine dans le ventilateur du moteur et poussez l'extrémité du fil à travers les trous latéraux prévus sur le ventilateur du moteur.
- Poussez le support de bobine en place et fixez-le solidement.
- Réglez à nouveau la longueur du fil nylon en poussant la tête du support de bobine et tirez le fil à la longueur désirée (environ 10 cm).

ATTENTION ! N'enroulez en aucunes circonstances du fil supplémentaire sur la bobine vide, mais remplacez la bobine par une neuve, identique à celle d'origine. L'utilisation de fil ayant des caractéristiques différentes de celles du fil original peut endommager de manière

permanente le coupe-bordure et annuler les termes de la garantie.

INSTRUCTIONS D'UTILISATION

Après avoir lu attentivement les consignes de sécurité, suivez scrupuleusement les instructions ci-dessous afin d'obtenir le maximum de votre coupe-bordure.

Démarrez lentement, lorsque vous aurez acquis de l'expérience, vous serez en mesure d'utiliser le potentiel complet du coupe-bordure.

- Démarrez le coupe-bordure avant d'arriver près de l'herbe à couper.
- Coupez l'herbe en déplaçant le coupe-bordure de droite à gauche et procédez lentement en maintenant le coupe-bordure incliné d'environ 15°.
- L'herbe haute doit être coupée par couches, toujours en commençant par le haut. Les coupes doivent être courtes .
- Ne coupez pas d'herbe humide ou mouillée. L'herbe sèche donne d'excellents résultats.
- Laissez toujours le fil en nylon tourner à la vitesse maximale ; ne travaillez pas de façon à surcharger le coupe-bordure.
Attention! N'utilisez pas le coupe-bordure sans la protection.
- Ne faites jamais passer le coupe-bordure sur le câble prolongateur pendant que le coupe-bordure est en fonctionnement ; veillez à ce que le câble soit toujours en sécurité derrière votre dos.
- Avant de commencer le travail, vérifiez que la zone à couper est libre de pierres, débris, fils et tous autres objets.

GEBRUIKSAANWIJZING (NL)
INSTRUCTION D'EMPLOI (FR)
GEBRAUCHSANWEISUNG (DE)
INSTRUCTIONS FOR USE (EN)

MONTAGE

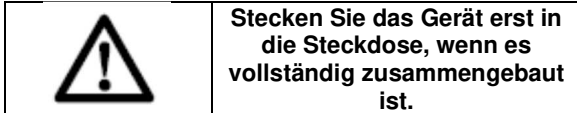

Der Kantenschneider wird mit mehreren Komponenten unmontiert geliefert. Gehen Sie folgendermaßen vor, um sie zusammenzubauen:

Montage des Motorgehäuses

Stecken Sie das Motorgehäuse (5) in den Griff (4) und achten Sie darauf, dass das Kabel nicht beschädigt wird.

Montage des Schutzes

Richten Sie die Referenzmarkierungen am Körper (2) des Spulenhalters (3) und am Schutz (4) aus. Führen Sie den Schutz in den Körper ein (bis zum Kragen) und drehen Sie ihn in Pfeilrichtung, bis das Loch im Schutz mit dem Loch im Körper übereinstimmt. Ziehen Sie die mitgelieferten Schrauben (1) fest.

Aufmerksamkeit! Achten Sie bei diesem Vorgang auf das Fadenschneidmesser. Sie könnten verletzt werden.

Aufmerksamkeit! Verwenden Sie den Rasentrimmer niemals ohne den Schutz. Dies ist für Ihre Sicherheit und die anderer und für die ordnungsgemäße Funktion des Kantenschneiders von entscheidender Bedeutung. Die Nichtbeachtung dieser Sicherheitshinweise ist nicht nur gefährlich, sondern führt auch zum Erlöschen der Garantie.

Verwenden des Kabelhalters

Der Griff ist mit einem Kabelhalter ausgestattet, der zum Anschluss des Verlängerungskabels dient.

GEBRAUCHSANWEISUNG

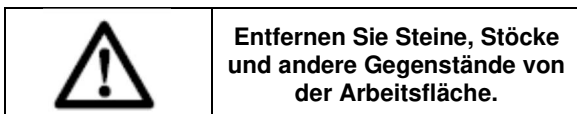

Wenn der Kantenschneider angehalten wird, wird der Faden

Die Tasse dreht sich noch einige Sekunden weiter. Warten Sie, bis der Motor/Schneidfaden vollständig zum Stillstand gekommen ist, bevor Sie das Gerät wieder in Betrieb nehmen.

Stoppen Sie das Gerät nicht und starten Sie es nicht in sehr kurzen Abständen neu.

- _ Schließen Sie das Gerät an ein geeignetes Verlängerungskabel an.
- _ Haken Sie die Verlängerung hinter dem Terminal ein.
- _ Halten Sie das Gerät mit beiden Händen.
- _ Bewegen Sie das Gerät langsam hin und her.
- _ Um hohes Gras zu schneiden, gehen Sie in Schichten vor.
- _ Stellen Sie das Gerät nicht in die Nähe von harten Gegenständen noch Pflanzen.

- _ Verwenden Sie das Gerät nur auf trockenem Gras.
- _ Das Gerät wird während des Gebrauchs automatisch mit Schneidfaden versorgt.

STARTEN UND STOPPEN

Überprüfen Sie vor der ersten Verwendung des Kantenschneiders, ob der Nylonfaden die Schneidklinge berührt oder darüber läuft. Der Nylonfaden wird automatisch abgeschnitten, wenn der Schalter auf die maximale Länge gedreht wird. Wenn er nicht die erforderliche Länge erreicht, drücken Sie mit den Fingern auf den Spulenkopf, während Sie am Faden ziehen.

Stecken Sie den Stecker in das Verlängerungskabel und befestigen Sie es am Griff. Drücken Sie den Schalter und lassen Sie den Rasentrimmer ohne Last laufen; die Drahtlänge wird dann automatisch angepasst. Das Gerät im Betrieb einfach an das zu schneidende Gras heranführen, d.h. bei gedrücktem Schalter.

Aufmerksamkeit! Entfernen Sie vor dem Einschalten des Schalters die Messerabdeckung.

Um langes Gras zu schneiden, machen Sie mehrere Schnitte. Mähen Sie niemals nasses oder sehr feuchtes Gras. Das Seil muss vor vorzeitigem Verschleiß durch harte Hindernisse geschützt werden; Halten Sie dazu den Kantenschneider mit der Schutzkante von harten Oberflächen fern. Ein zu kurzer oder verschlissener Faden reduziert die Schnittleistung. Um die optimale Drahtlänge wiederherzustellen, schieben Sie das Gerät außerdem während des Betriebs auf den Boden; Auf diese Weise hat der Draht automatisch die richtige Länge.

WARNUNG ! Ein zu kurzer oder verschlissener Draht verringert die Schneidleistung. Um den Betrieb zu verbessern, trennen Sie die Stromversorgung und wiederholen Sie den am Anfang des Kapitels beschriebenen Vorgang. Dadurch wird sichergestellt, dass alles ordnungsgemäß funktioniert, und Sie werden mit dem Kantenschneider vertraut gemacht.

WARNUNG ! Nach dem Ausschalten dreht sich die Nylonschnur noch einige Sekunden weiter.

AUSTAUSCH DER DRAHTSPULE

- Trennen Sie das Gerät vom Stromnetz.
- Drehen Sie das Gerät um, sodass die Abdeckung zu Ihnen zeigt.
- Halten Sie mit einer Hand den Motorlüfter (1) und mit der anderen Hand den Spulenträger (2) fest. Drücken Sie die Spulenhalteteilchen auf beiden Seiten nach unten und ziehen Sie den Lüfter aus dem Motor.
- Entnehmen Sie die leere Spule (3) und reinigen Sie das Innere des Spulenhalters, indem Sie alle Grasreste und Staub sorgfältig entfernen.
- Setzen Sie nun die neue Spule in den Motorlüfter ein und stecken Sie das Drahtende durch die dafür vorgesehenen seitlichen Löcher am Motorlüfter.
- Schieben Sie den Spulenhalter an seinen Platz und befestigen Sie ihn sicher.

- Stellen Sie die Länge des Nylonfadens erneut ein, indem Sie auf den Kopf des Spulenhalters drücken, und ziehen Sie den Faden auf die gewünschte Länge (ca. 10 cm).

WARNUNG ! Wickeln Sie auf keinen Fall zusätzlichen Faden auf die leere Spule, sondern ersetzen Sie die Spule durch eine neue, identisch mit der Originalspule. Die Verwendung von Schnur mit anderen Eigenschaften als der Originalschnur kann den Kantenschneider dauerhaft beschädigen und die Garantiebedingungen ungültig machen.

ANWEISUNGEN

Nachdem Sie die Sicherheitshinweise sorgfältig gelesen haben, befolgen Sie sorgfältig die nachstehenden Anweisungen, um das Beste aus Ihrem Kantenschneider herauszuholen.

Beginnen Sie langsam, mit zunehmender Erfahrung können Sie das volle Potenzial des Kantenschneiders nutzen.

- Starten Sie den Kantenschneider, bevor Sie sich dem zu schneidenden Gras nähern.
- Schneiden Sie das Gras, indem Sie den Kantenschneider von rechts nach links bewegen, und fahren Sie langsam fort, wobei Sie den Kantenschneider um etwa 15° geneigt halten.
- Hohes Gras sollte in Schichten geschnitten werden, immer oben beginnend. Haarschnitte sollten kurz sein.
- Schneiden Sie kein feuchtes oder nasses Gras. Trockenes Gras liefert hervorragende Ergebnisse.
- Lassen Sie die Nylonschnur immer mit maximaler Geschwindigkeit laufen; Arbeiten Sie nicht so, dass der Kantenschneider überlastet wird.

Aufmerksamkeit! Verwenden Sie den Rasentrimmer nicht ohne den Schutz.

- Führen Sie den Kantenschneider niemals über das Verlängerungskabel, während der Kantenschneider in Betrieb ist; Stellen Sie sicher, dass das Kabel immer sicher hinter Ihrem Rücken liegt.
- Prüfen Sie vor Arbeitsbeginn, ob die zu schneidende Fläche frei von Steinen, Schutt, Drähten und anderen Gegenständen ist.

GEBRUIKSAANWIJZING (NL) INSTRUCTION D'EMPLOI (FR) GEBRAUCHSANWEISUNG (DE) INSTRUCTIONS FOR USE (EN)

ASSEMBLING

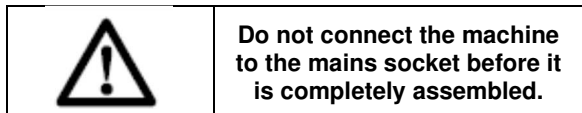

The grass trimmer is supplied with some components not assembled. To assemble these proceed as follows:

Assembling the motor housing

Insert the motor housing (5) into the handgrip (4), make sure the cable between will not be damaged.

Mounting the guard

Align the reference indices of the body (2) of the spool holder (3) and of the guard (4). Insert the guard in the body (up to the collar) and rotate it in the direction indicated by the arrow until the hole of the guard corresponds to that of the body. Firm the screws supplied (1).

Caution! During this operation beware of the line cutter blade. You may be wounded.

Caution! Never use the grass trimmer without the guard. It is vital for your and other peoples' safety and for the good working order of the trimmer. The failure to observe this safety regulation is not only dangerous but also annuls the guarantee terms.

Use of the cable holder

The handle is equipped with a cable holder that serves for connection of the extension cable.

INSTRUCTIONS FOR USE

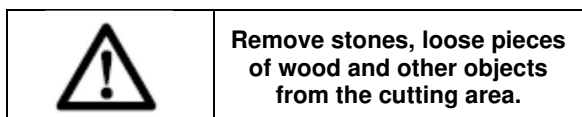

The cutting line continues to rotate for a few seconds after the trimmer is switched off. Allow the motor/cutting line to stop rotating before switching "on" again.

Do not rapidly switch off and on.

- _ Connect the appliance to a suitable extension cord.
- _ Hook the extension cord behind the clamp.
- _ Hold the appliance with both hands.
- _ Slowly move the appliance back and forth.
- _ When working long grass proceed layer for layer.
- _ Keep the appliance away from hard objects and plants.
- _ Only use the appliance for working dry grass.
- _ The appliance will automatically feed the cutting line during use.

SWITCHING ON AND OFF

If the trimmer is to be used for the first time, check that the nylon line touches or passes over the cutting blade. The nylon line will be cut automatically when turn on the switch

to the maximum length. If it does not reach the necessary length, push the head of spool with your finger while pulling the lines .

Insert the plug into the extension cable and attach it to the handle. Pressure the switch and make the trimmer turn at no load; thus, the line length is automatically adjusted. Only approach the implement to the grass to be cut while it is in operation, i.e. while the switch is pressed down.

Caution! Before turn on the switch, take the blade cover away.

To cut long grass, take several small cuts. Never cut wet or very damp grass. The line has to be protected against premature wear caused by hard obstacles; for this purpose, keep the trimmer away from hard surfaces using the guard's edge as a protection. A short or worn line will reduce cutting capacity. So, to restore the line to its optimum length, push the implement to the ground while it is running; this way, the line will automatically be the correct length .

CAUTION! The short or worn line cuts less efficiently therefore, to improve its operations, unplug the electrical supply and repeat the operation described in the beginning of the chapter. These make sure that everything is functioning properly and to familiarize yourself with the grass trimmer.

CAUTION! After switching off, the nylon line will continue to rotate for a few more seconds.

REPLACEMENT OF THE LINE SPOOL

- Unplug from the socket.
- Turn upside down the machine with the guard facing upwards.
- Hold with one hand the motor fan (1) firmly and with the other hold the spool holder (2). Push the clips of the spool holder both side down and pull it out of the motor fan.
- Extract the empty spool (3) and clean the inside of the spool holder carefully removing all dust and grass residues.
- Insert now the new spool in the motor fan and push the end of line through the lateral holes provided on the motor fan.
- Push the spool holder on and fasten it securely.
- Re-establish the length of the nylon line by pushing the head of spool holder and pull the line ends out to the desired length (approx. 10 cm).

CAUTION! Under no circumstances wind extra line on the empty spool but instead replace it with a new one, the same as the original. The use of line with different characteristics to those of the original can permanently damage the grass trimmer as well as annulling the terms of the guarantee.

MAINTENANCE



**Avant tous travaux sur
l'appareil, retirer la
fiche de la prise de courant.**

- Un nettoyage et un entretien réguliers de votre coupe-bordure préserveront son efficacité et prolongeront la vie de votre appareil.
- Après chaque opération de coupe, désassemblez et éliminez l'herbe et la terre des éléments suivants : la bobine et sa fente, l'ensemble du coupe-bordure et en particulier la protection.
- Durant le fonctionnement, maintenez les fentes de ventilation libres et exemptes d'herbes.
- Utilisez uniquement un chiffon imbibé d'eau chaude et une brosse douce pour nettoyer le coupe-bordure.
- Ne pulvérisez pas d'eau sur l'appareil et ne le mouillez pas.
- N'utilisez pas de détergents ni de solvants, ceux-ci pouvant détruire le coupe-bordure. Les parties en matière plastique peuvent facilement être endommagées par des produits chimiques.
- Si la lame de découpe du fil ne coupe plus ou casse, faites-la remplacer par un centre de service après-vente autorisé.
- Pour les réparations qui n'ont pas été expliquées dans ces instructions, prenez contact avec un centre de service après-vente autorisé.
- Après l'utilisation, débranchez l'appareil de l'alimentation électrique et contrôlez-le pour dommages éventuels.
- Lorsqu'il n'est pas utilisé, rangez l'appareil hors de portée des enfants.
- Inspectez et entretenez régulièrement le coupe-bordure. Les coupe-bordure fonctionnant sur le secteur doivent uniquement être réparés par un réparateur autorisé.
- L'utilisateur peut effectuer la maintenance et les réglages. Veuillez consulter le chapitre de REMPLACEMENT DE LA BOBINE DE FIL NYLON.
- Utilisez uniquement des pièces de rechange et accessoires recommandés par le fabricant. (Fil : Ø 1,2)

GEBRUIKSAANWIJZING (NL)
DEPANNAGE (FR)
GEBRAUCHSANWEISUNG (DE)
INSTRUCTIONS FOR USE (EN)

NL;
Probleemverhelpingsgids

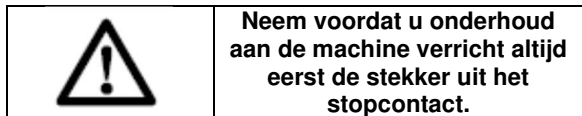

OPGEPAST ! Voor elke handeling de elektrische voedingskabel loskoppelen.

- Als de grastrimmer trilt: de spoel verwijderen en zijn sleuf zorgvuldig reinigen met verwijdering van eventueel gras en andere resten. Als de trilling aanhoudt na hermontage, vervang de spoel dan door een nieuw exemplaar. Als het probleem niet verdwijnt, laat de trimmer dan controleren door een erkende hersteldienst.
- Als de grastrimmer niet wil starten: controleer dan alle elektrische aansluitingen; vergewis u ervan dat de veiligheidsstroomonderbreker niet werd gedeactiveerd; controleer of geen zekering is gesprongen in uw elektrisch systeem. Als na bovenstaande controles de grastrimmer nog altijd niet start, laat deze dan controleren bij een erkende hersteldienst.

DE ;
Reparatur

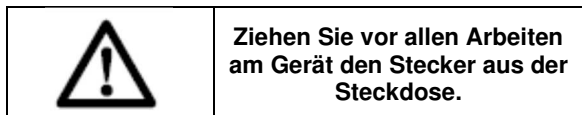

- Wenn der Trimmer vibriert: Entfernen Sie die Spule und reinigen Sie ihren Schlitz sorgfältig, indem Sie Gras und anderen Schmutz entfernen. Wenn die Vibration nach dem Zusammenbau bestehen bleibt, ersetzen Sie die Spule durch eine neue. Wenn das Problem nicht verschwindet, lassen Sie den Kantenschneider von einem autorisierten Servicecenter überprüfen.
- Wenn der Kantenschneider nicht startet: Alle elektrischen Verbindungen überprüfen; prüfen, dass der Leistungsschalter nicht ausgelöst hat; Überprüfen Sie, dass keine Sicherung in Ihrem elektrischen System durchgebrannt ist. Wenn der Kantenschneider nach den oben genannten Kontrollen immer noch nicht startet, lassen Sie ihn von einem autorisierten Servicecenter überprüfen.

FR ;
Dépannage

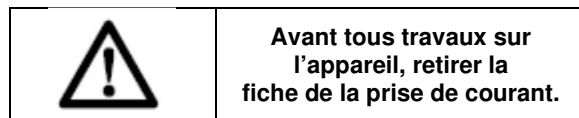

- Si le coupe-bordure vibre : retirez la bobine et nettoyez sa fente soigneusement en enlevant l'herbe et autres saletés. Si la vibration persiste après le remontage, remplacez la bobine par une neuve. Si le problème ne disparaît pas, faites contrôler le coupe-bordure dans un centre de service après-vente autorisé.
- Si le coupe-bordure ne démarre pas : contrôlez toutes les connexions électriques ; vérifiez que le coupe-circuit n'a pas déclenché ; contrôlez qu'aucun fusible de votre système électrique n'a sauté. Si le coupe-bordure ne démarre toujours pas après les contrôles ci-dessus, faites-le contrôler dans un centre de service après-vente autorisé.

EN ;
Trouble-Shooting

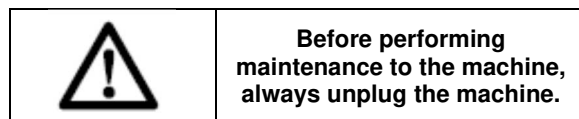

- If the grass trimmer vibrates: remove the spool and clean its slot carefully removing any grass and so forth. If vibration persists after reassembly, replace the spool with a new one. In the event of the problem not disappearing, have the trimmer checked at an authorized service center.
- If the grass trimmer does not start: check all the electrical connections; make sure the safety circuit-breaker has not been activated; check that no fuse has blown in your electrical system. If after the above checks, the grass trimmer still does not start, have it checked at an authorized service center.

**OPSLAG (NL)
STOCKAGE (FR)
LAGERUNG (DE)
STORAGE (EN)**

NL ;

Voor deze aanbevelingen voor de opslag van de grastrimmer:

- Algemene reiniging van de grastrimmer en van zijn bijbehorende onderdelen uitvoeren (zie onderhoudsparagraaf), dit voorkomt schimmelvorming.
- Bewaar deze buiten bereik van kinderen, in een stabiele en veilige positie en op een droge plaats waar de temperatuur niet te heet of te koud is.
- Bewaar de trimmer beschermd tegen rechtstreeks zonlicht, indien mogelijk op een donkere of schaars verlichte plaats.
- Bewaar niet in een nylon zak aangezien de vorming van vochtvlekken hierdoor kan worden bevorderd.
- Bewaar de grastrimmer niet terwijl deze op de vloer rust. Hang deze liever aan de bovenste handgreep, zodat de beschermkap nergens tegen botst. Het laten rusten van de beschermkap op een oppervlak kan haar vorm en daardoor ook haar afmetingen veranderen en de veiligheidskenmerken wijzigen.

OPSLAG

- Reinig zorgvuldig de gehele machine en het toebehoren.
- Berg de machine op buiten het bereik van kinderen, in een stabiele en veilige positie en op een droge plaats met een gematigde temperatuur. Vermijd te hoge en te lage temperaturen.
- Bescherm de machine tegen direct invallend licht. Bewaar ze, indien mogelijk, op een donkere plaats.
- Bewaar de machine niet in plastic of Nylon zakken om te vermijden dat er zich vocht ophoopt.

DE ;

Befolgen Sie diese Empfehlungen zur Aufbewahrung des Rasentrimmer

- Reinigen Sie den Kantenschneider und seine Hilfselemente gründlich (siehe Abschnitt Wartung), um Schimmelbildung zu vermeiden.
- Bewahren Sie es außerhalb der Reichweite von Kindern trocken an einem stabilen und sicheren Ort auf, an dem es weder zu heiß noch zu kalt ist.
- Bewahren Sie den Rasentrimmer vor direkter Sonneneinstrahlung geschützt auf, wenn möglich an einem dunklen oder schwach beleuchteten Ort.
- Lagern Sie es nicht in einer Nylontasche, da dies die Bildung von Feuchtigkeitsflecken fördert.
- Lagern Sie den Rasentrimmer nicht auf dem Boden. Hängen Sie es stattdessen am oberen Griff auf, damit der Schutz nichts berührt. Wenn der Schutz auf einer Oberfläche aufliegt, könnte dies seine Form verändern und daher würden seine Abmessungen und Sicherheitseigenschaften modifiziert werden.

_ Reinigen Sie die gesamte Maschine und ihr Zubehör gründlich.

_ Bewahren Sie es außerhalb der Reichweite von Kindern an einem stabilen und sicheren Ort an einem trockenen und gemäßigten Ort auf, vermeiden Sie zu hohe oder zu niedrige Temperaturen.

_ Vor direkter Sonneneinstrahlung schützen. Halten Sie es, wenn möglich, im Dunkeln. _ Verpacken Sie es nicht in Plastiktüten, da sich dort Feuchtigkeit bilden kann.

FR ;

Suivez ces recommandations pour le stockage du coupe-bordure :

- Faites un nettoyage d'ensemble du coupe-bordure et de ses éléments auxiliaires (voir paragraphe de maintenance), afin d'empêcher la formation de moisissures.
- Rangez-le hors de portée des enfants, au sec dans un endroit stable et sûr, où la température n'est ni trop chaude ni trop froide.
- Rangez le coupe-bordure à l'écart de l'exposition solaire directe, si possible dans un endroit sombre ou peu éclairé.
- Ne le rangez pas dans un sac en nylon, ceci favorisant la formation de taches d'humidité.
- Ne rangez pas le coupe-bordure en le laissant reposer sur le sol. Suspendez-le plutôt par la poignée supérieure, de façon à ce que la protection ne touche rien. Si la protection repose sur une surface, cela pourrait altérer sa forme et dès lors ses dimensions et les caractéristiques de sécurité seraient modifiées.

- Nettoyez soigneusement toute la machine et ses accessoires.

- Entreposez-la hors de la portée des enfants, dans une position stable et sûre, dans un lieu sec et tempéré, évitez les températures trop hautes ou trop basses.

- Protégez-la du rayonnement direct du soleil. Tenez-la, si possible, dans le noir.

- Ne l'enfermez pas dans des sacs en plastique car de l'humidité pourrait s'y former.

EN ;

Follow these recommendations for storing the grass trimmer:

- Carry out general cleaning of the grass trimmer and its ancillary parts (see maintenance paragraph), the prevents mould from forming.
- Store it out of the reach of children, in a stable and safe position and in a dry place where the temperature is not too hot or too cold.
- Store the trimmer away from direct sunlight, if possible in a dark or barely lit place.
- Do not store in a nylon bag as this could encourage the formation of damp patches.
- Do not store the grass trimmer resting on the floor. Hang it by the upper handgrip instead, so that the guard does not touch anything. The resting of the guard on a surface could alter its shape and therefore its dimensions and safety characteristics would be modified.

_ Thoroughly clean the whole machine and its accessories.

_ Store it out of the reach of children, in a stable and secure position, in a cool and dry place, avoid too high and too low temperatures.

_ Protect it from exposure to direct sunlight. Keep it in the dark, if possible.

_ Don't keep it in plastic bags to avoid humidity build-up.

**TECHNISCHE GEGEVENS (NL)
SPÉCIFICATIONS TECHNIQUES (FR)
TECHNISCHE DATEN (DE)
TECHNICAL DATA (EN)**

NL ;

Netspanning 230-240V~
Netfrequentie 50 Hz
Vermogen 250 W
Toerental (onbelast) n_o :10000 min~Max.
snijcirkel 220 mm
Ref spoel 24405223004

Gewicht 1.2kg

Geluidsniveauwaarden gemeten volgens de van toepassing zijnde standaard :

L_{PA} (Geluidsdruk niveau) 82.9 dB(A) K = 3 dB(A)

L_{WA} (Geluidsprestatie niveau) 92.2 dB(A) K = 1.94 dB(A)

Gegarandeerd geluidsvermogen L_{WA} 96 dB(A)



**AANDACHT! Draag
gehoorbeschermers wanneer het
geluidsniveau 85dB(A)
overschrijdt.**

Gewogen kwadratische gemiddelde waarde de van toepassing zijnde standaard :

voorste handgreep : 1.91 m/s² K= 1.5 m/s²

FR ;

Tension du réseau 230-240V~
Fréquence du réseau 50 Hz
Puissance 250 W
Vitesse à vide n_o :10000 min⁻¹
Diamètre max. de coupe 220 mm
Ref bobine 24405223004
Poids 1.2 kg

Valeurs des émissions sonores mesurées selon la norme applicable :

Pression acoustique L_{PA} 82.9 dB(A) K = 3 dB(A)

Puissance acoustique L_{WA} 92.2 dB(A) K = 1.94 dB(A)

Niveau de puissance acoustique garanti L_{WA} 96 dB(A)



**ATTENTION! Lorsque la pression
acoustique dépasse la valeur de
85 dB(A), il est nécessaire de
porter des dispositifs individuels
de protection de l'ouïe.**

Niveau de vibration main/bras selon la norme applicable :
poignée avant : 1.91 m/s² K= 1.5 m/s²

achterste handgreep : 1.78 m/s² K= 1.5 m/s²



De aanduiding van het feit dat de aangegeven totale trillingenwaarde werd gemeten conform een genormaliseerde proefmethode en kan worden gebruikt om een instrument met een ander instrument te vergelijken; de aanduiding van het feit dat de aangegeven totale trillingenwaarde ook kan worden gebruikt voor een voorafgaande evaluatie van de blootstelling.



Een waarschuwing die stipuleert dat de emissie van trilling in de loop van het werkelijke gebruik van het elektrische instrument kan verschillen van de aangegeven totale waarde, volgens de gebruiksmethodes van het instrument; door de noodzaak aan te geven de veiligheidsmaatregelen te identificeren met de bedoeling de operator te beschermen, welke gebaseerd zijn op een raming van de blootstelling in de werkelijke gebruiksomstandigheden (rekening houdend met alle bestanddelen van de werkingscyclus, zoals de stoptijden van het instrument en de werkingstijden in rust, naast de uitschakeltijd)

poignée arrière : 1.78 m/s² K= 1.5 m/s²



La valeur totale de vibrations déclarée a été mesurée conformément à une méthode d'essai normalisée et peut être utilisée pour comparer un outil à un autre; l'indication du fait que la valeur totale de vibrations déclarée peut également être utilisée pour une évaluation préliminaire de l'exposition.



L'émission de vibration au cours de l'utilisation réelle de l'outil électrique peut différer de la valeur totale déclarée, selon les méthodes d'utilisation de l'outil; et signifiant la nécessité d'identifier les mesures de sécurité visant à protéger l'opérateur, qui sont basées sur une estimation de l'exposition dans les conditions d'utilisation réelles (compte tenu de toutes les parties constitutives du cycle de fonctionnement, telles que les temps d'arrêt de l'outil et de fonctionnement au repos, en plus du temps de déclenchement).

TECHNISCHE GEGEVENS (NL)
SPÉCIFICATIONS TECHNIQUES (FR)
TECHNISCHE DATEN (DE)
TECHNICAL DATA (EN)

DE ;

Nennspannung	230-240V~
Nennfrequenz	50 Hz
Nennleistung	250 W
Leerlaufdrehzah	n ₀ :10000 min ⁻¹
Schnittbreite	220 mm
Ref Spule	24405223004
Gewicht	1.2 kg

Schallemissionswerte gemessen nach geltender Norm:

Schalldruck L _{PA}	
82.9 dB(A)	K = 3 dB(A)
Akustische Leistung L _{WA}	
92.2 dB(A)	K = 1.94 dB(A)

Garantierter Schalleistungspegel L_{WA} 96 dB(A)

	WARNHINWEIS! Wenn der Schalldruck 85 dB (A) übersteigt, muss ein Ohrenschutz getragen werden!
---	--

Hand-/Arm-Vibrationspegel gemäß geltender Norm:
 Frontgriff : 1.91 m/s² K= 1.5 m/2

EN ;

Mains voltage	230-240V~
Mains frequency	50 Hz
Power input	250 W
No load speed	n ₀ :10000 min ⁻¹
Max. cutting circle mm	220
Ref spool	24405223004
Weight kg	1.2

Acoustic pressure level
 L_{PA} 82.9 dB(A) K = 3 dB(A)

Acoustic power level
 L_{WA} 92.2 dB(A) K = 1.94 dB(A)

Guaranteed sound power L_{WA} 96 dB(A)

	ATTENTION ! The sound power pressure may exceed 85 dB(A), in this case individual hearing protection must be worn.
---	--

Weighted root mean square acceleration according to relevant standard. :

hinterer Griff : 1.78 m/s² K= 1.5 m/2



Der angegebene Gesamtvibrationswert wurde nach einem genormten Prüfverfahren gemessen und kann zum Vergleich eines Werkzeugs mit einem anderen verwendet werden; Hinweis, dass der deklarierte Vibrationsgesamtwert auch für eine vorläufige Expositionsbeurteilung verwendet werden kann.



Die Vibrationsemission während des tatsächlichen Gebrauchs des Elektrowerkzeugs kann je nach Art der Verwendung des Werkzeugs vom angegebenen Gesamtwert abweichen; und weist auf die Notwendigkeit hin, Sicherheitsmaßnahmen zum Schutz des Bedieners festzulegen, die auf einer Schätzung der Exposition unter tatsächlichen Nutzungsbedingungen basieren (unter Berücksichtigung aller Bestandteile des Betriebszyklus, wie z die Auslösezeit).

front handle : 1.91 m/s² K= 1.5 m/2
 rear handle : 1.78 m/s² K= 1.5 m/2



The declared vibration total value has been measured in accordance with a standard test method and may be used for comparing one tool with another that the declared vibration total value may also be used in a preliminary assessment of exposure.



A warning that the vibration emission during actual use of the power tool can differ from the declared total value depending on the ways in which the tool is used and of the need to identify safety measures to protect the operator that are based on an estimation of exposure in the actual conditions of use (taking account of all parts of the operating cycle such as the times when the tool is switched off and when it is running idle in addition to the trigger time).

GARANTIETERMIJN (NL)

DURÉE DE GARANTIE (FR)

GARANTIEDAUER (DE)

WARRANTY (EN)

NL :

Maxeda DIY B.V. garandeert binnen de garantietermijn dat het product vrij is van materiaal- en fabricagefouten bij normaal gebruik, indien installatie- en onderhoudsvoorschriften zijn gevolgd, en normale opslag (met opslag wordt bedoeld de toestand waarbij het product niet wordt gebruikt waarvoor het bedoeld is).

De garantietermijn gaat in op de datum van aankoop in de winkel door de oorspronkelijke eindgebruiker. Voor verschillende producten en onderdelen van producten gelden afwijkende garantietermijnen. Op (de verpakking van) het door u aangeschafte product treft u de geldende garantietermijn aan.

Uitsluitingen

Deze garantie geldt niet voor:

- (a) slijtage, corrosie, verkleuring en veroudering ten gevolge van normaal gebruik en normale opslag;
 - (b) schade ten gevolge van verkeerd en/of onoordeelkundig onderhoud;
 - (c) schade die wordt veroorzaakt aan het product door externe oorzaken zoals brand, water (damp, vloeistof, ijs), verkeerde toepassing, vallen, verwaarlozing, verkeerd gebruik (waaronder mede begrepen het gebruik in strijd met de door Maxeda DIY B.V. gegeven instructies) of misbruik;
 - (d) op verbruiksartikelen en vervangbare onderdelen waaronder accu's (1 jaar garantie) en batterijen.
- Bij het invoeren van de garantie dient het product (of het gebrekkige onderdeel) en de originele aankoopkassabon overlegd te worden.

DE:

Maxeda DIY B.V. garantiert innerhalb der Gewährleistungsfrist, dass das Produkt frei ist von Material- und Herstellungsfehler bei bestimmungsgemäßem Gebrauch, wenn die Installation und Wartung befolgt werden, und bei normaler Lagerung (Lagerung bedeutet der Zustand, wo das Produkt nicht für seinen beabsichtigten Gebrauch benutzt wird). Die Gewährleistungsfrist fängt an mit dem Datum des Kaufs durch den ursprünglichen Endverbraucher. Für verschiedene Produkte und Bestandteile von Erzeugnissen unterliegen unterschiedlichen Gewährleistungsfristen. Auf (die Verpackung von) die von Ihnen gekaufte Produkt, werden Sie die geltenden Garantie finden.

Ausschlüsse

Diese Garantie gilt nicht für:

- (a) Verschleiß, Korrosion, Verfärbung und Verschleiß durch normale Benutzung und Lagerung,
- (b) Schäden, die aus fehlerhaftem und / oder unsachgemäße Wartung resultiert,
- (c) Schäden, durch dem Produkt äußere Ursachen, wie Feuer, Wasser (Dampf, Flüssigkeit, Eis), falsche Anwendung, Stürzen, Vernachlässigung, Missbrauch (einschließlich aber nicht beschränkt auf, jegliche verwendung entgegen den Anweisungen von Maxeda DIY BV gegeben) oder Missbrauch,
- (d) Hilfs- und austauschbare Teile, einschließlich Akku (1 Jahr Garantie) und Batterien.

Für die Berufung auf die Garantie, brauchen Sie das Produkt (oder ein Teil) und die Originalquittung vorzulegen.

FR:

Maxeda DIY B.V. Garantit ses marques propres contre tout défaut ou vice de fabrication. Ceci dans le cadre stricte d'une installation, d'une utilisation et d'un entretien conforme aux instructions figurants dans la notice d'emploi. L'entreposage du produit non utilisé doit également se faire dans un endroit adéquat conforme aux instructions figurants dans le mode d'emploi.

La durée de garantie commence à la date d'achat dans le magasin par le premier propriétaire consommateur. Pour différents produits et parts de produits sont les durées de garantis différents. Sur l'emballage du produit que vous avez acheté, vous trouvez la durée de garantie concernée.

Les exclusions

Cette garantie ne compte pas pour:

- (a) usure, corrosion, décoloration et vieillissement suite à un usage et à un entreposage normal;
 - (b) dégâts du à un entretien fautif et / ou non approprié,
 - (c) des dégâts provoqués par des circonstances externes au produit comme incendie, eau (vapeur, liquide ou glace), applications fautives, chutes, négligence, mauvais usage (y compris l'usage non conforme aux instructions de Maxeda DIY B.V.) ou abus;
 - (d) aux articles de consommation et les produits remplaçables comme par exemple les accu's (1 an garantie) et batteries.
- Quand vous faites appel à votre garantie pour le produit (ou la pièce defectueuse) le ticket de caisse original doit être joint.

EN:

Maxeda DIY BV within the warranty guarantees that the product is free from defects in material and workmanship under normal use, if installation and maintenance instructions are followed, and normal storage (storage means the condition where the product is not used for the intended purpose).

The warranty period begins on the date of retail purchase by the original end-use buyer. For different products and components of products are subject to different warranty periods. On (the pack) you purchased the product can be found in the applicable guarantee.

Exclusions

This warranty does not cover:

- (a) wear, corrosion, discoloration and deterioration due to normal use and storage,
- (b) damage due to incorrect and / or improper maintenance,
- (c) damage caused to the product external causes such as fire, water (vapor, liquid, ice), misapplication, fall, neglect, misuse (including but not limited to use in violation of the Maxeda DIY Ltd instructions) or abuse,
- (d) supplies and replaceable parts including accessories (one year warranty) and batteries.

When invoking the guarantee, the product (or part) and the original purchase receipt must be submitted.

UITGEBREIDE WEERGAVE (NL)
VUE ÉCLATÉE (FR)
EXPLODIERTE ANSICHT (DE)
EXPLODED VIEW (EN)

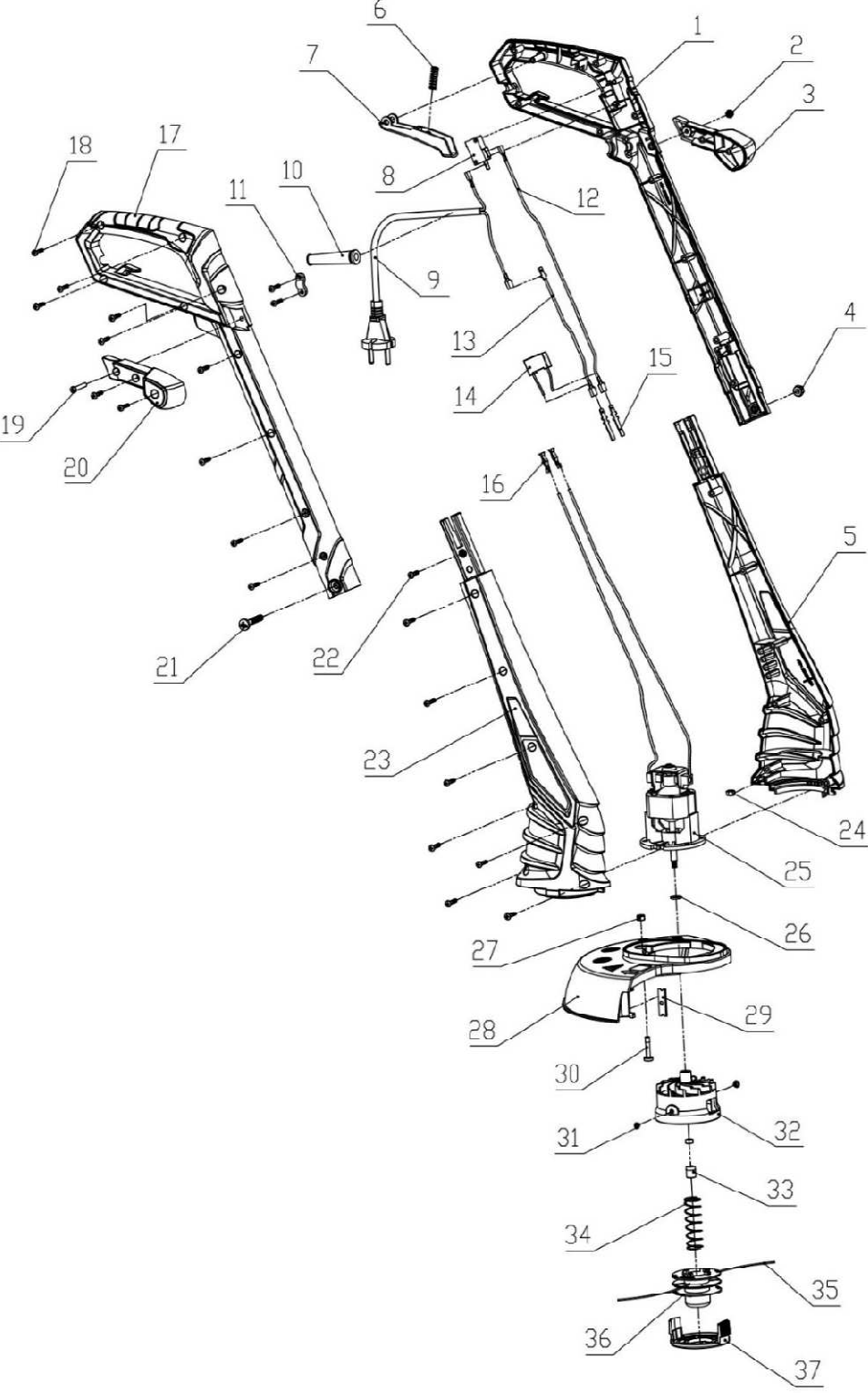

EU-conformiteitsverklaring

Fabrikant : Maxeda DIY B.V.
 Adres : Postbus 22954, 1100 DL Amsterdam Zuidoost, Nederland

Product : **Electrische gras trimmer**
 Type : 10112241 (TWIN/EL)
 Handelsmerk : Central Park

Deze conformiteitsverklaring wordt verstrekt onder volledige verantwoordelijkheid van de fabrikant. Het hierboven beschreven voorwerp is in overeenstemming met de desbetreffende harmonisatiewetgeving van de Unie:

Richtlijn 2014/30/EU betreffende de harmonisatie van de wetgevingen van de lidstaten inzake elektromagnetische compatibiliteit (EMC)

EN IEC 55014-1:2021 EN IEC 55014-2:2021
 EN IEC 61000-3-2:2019/A1:2021 EN 61000-3-3:2013/A2:2021

Richtlijn 2006/42/EG betreffende machines en tot wijziging van Richtlijn 95/16/EG (MD)

EN 60335-1:2012/A2:2019 EN 50636-2-91:2014

Richtlijn 2011/65/EU en (EU) 2015/863 betreffende beperking van het gebruik van bepaalde gevaarlijke stoffen in elektrische en elektronische apparatuur (RoHS)

EN 62321-2:2014 EN 62321-3-1:2014
 EN 62321-4:2014+A1:2017 EN 62321-5:2014
 EN 62321-6:2015 EN 62321-7-1:2015
 EN 62321-7-2:2017 EN 62321-8:2017

Directive 2000/14/EG inzake de harmonisatie van de wetgevingen der lidstaten betreffende de geluidsemisatie in het milieu door materieel voor gebruik buitenshuis en gewijzigd door Richtlijn 2005/88/EC (OND)

Overeenstemmingsbeoordeling zie Annex III

- Gemeten geluidsvermogensniveau L_{WA} 92.2 dB (A)
 - Gewaarborgd geluidsvermogensniveau L_{WA} 96 dB (A)

Compilatie technisch dossier: Maxeda DIY B.V.

Jaar van CE markering: 2022

Datum van uitgifte: Amsterdam, 24-10-2022

Ondertekend voor en namens:

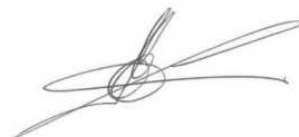

Chief Executive Officer
 G. Colleau

Déclaration UE de conformité

Fabricant : Maxeda DIY B.V.
Adresse : B.P. 22954, 1100 DL Amsterdam Zuidoost, Pays-Bas

Produit : **Coupe bordure électrique**
Référence / Type : 10112241 (TWIN/EL)
Marque déposée : Central Park

La présente déclaration de conformité est établie sous la seule responsabilité du fabricant. L'objet de la déclaration décrit ci-dessus est conforme à la législation d'harmonisation de l'Union applicable:

Directive 2014/30/UE relative à l'harmonisation des législations des États membres concernant la compatibilité électromagnétique (EMC)

EN IEC 55014-1:2021 EN IEC 55014-2:2021
EN IEC 61000-3-2:2019/A1:2021 EN 61000-3-3:2013/A2:2021

Directive 2006/42/CE relative aux machines et modifiant la directive 95/16/CE (MD)

EN 60335-1:2012/A2:2019 EN 50636-2-91:2014

Directive 2011/65/UE et (EU) 2015/863 relative à la limitation de l'utilisation de certaines substances dangereuses dans les équipements électriques et électroniques (RoHS)

EN 62321-2:2014 EN 62321-3-1:2014
EN 62321-4:2014+A1:2017 EN 62321-5:2014
EN 62321-6:2015 EN 62321-7-1:2015
EN 62321-7-2:2017 EN 62321-8:2017

Directive 2000/14/CE concernant le rapprochement des législations des États membres relatives aux émissions sonores dans l'environnement des matériels destinés à être utilisés à l'extérieur des bâtiments et modifié par la directive 2005/88/EC (OND)

Evaluation de la conformité acoustique voir Annex III

- Niveau de puissance acoustique mesuré L_{WA} 92.2 dB (A)
- Niveau de puissance acoustique garanti L_{WA} 96 dB (A)

Dossier technique constitué par: Maxeda DIY B.V.

Année d'apposition du marquage: 2022

Date d'émission: Amsterdam, 24-10-2022

Signé par et au nom de:



Chief Executive Officer
G. Colleau

EU-Konformitätserklärung

Hersteller : Maxeda DIY B.V.
 Anschrift : Postfach 22954, 1100 DL Amsterdam Zuidoost, Die Niederlande

Produkt : **Elektro Rasentrimmer**
 Typ : 10112241 (TWIN/EL)
 Marke : Central Park

Die alleinige Verantwortung für die Ausstellung dieser Konformitätserklärung trägt der Hersteller. Der oben beschriebene Gegenstand der Erklärung erfüllt die einschlägigen Harmonisierungsrechtsvorschriften der Union:

Richtlinie 2014/30/EU zur Harmonisierung der Rechtsvorschriften der Mitgliedstaaten über die elektromagnetische Verträglichkeit (EMC)

EN IEC 55014-1:2021 EN IEC 55014-2:2021
 EN IEC 61000-3-2:2019/A1:2021 EN 61000-3-3:2013/A2:2021

Richtlinie 2006/42/EG über Maschinen und zur Änderung der Richtlinie 95/16/EG (MD)

EN 60335-1:2012/A2:2019 EN 50636-2-91:2014

Richtlinie 2011/65/EU und (EU) 2015/863 zur Beschränkung der Verwendung bestimmter gefährlicher Stoffe in Elektro- und Elektronikgeräten (RoHS)

EN 62321-2:2014 EN 62321-3-1:2014
 EN 62321-4:2014+A1:2017 EN 62321-5:2014
 EN 62321-6:2015 EN 62321-7-1:2015
 EN 62321-7-2:2017 EN 62321-8:2017

Directive 2000/14/EG zur Angleichung der Rechtsvorschriften der Mitgliedstaaten über umweltbelastende Geräuschemissionen von zur Verwendung im Freien vorgesehenen Geräten und Maschinen und geändert durch die Richtlinie 2005/88/EC (OND)

Konformitätsbewertung siehe Anhang III

- Gemessener Schalleistungspegel L_{WA} 92.2 dB (A)
- Garantierter Schalleistungspegel L_{WA} 96 dB (A)

Zusammenstellung der technischen Unterlagen:
 Maxeda DIY B.V.

Jahr der CE Kennzeichnung: 2022

Datum der Ausgabe : Amsterdam, 24-10-2022

Unterzeichnet für und im Namen von:



Chief Executive Officer
 G. Colleau

www.diymaxeda.com

BEWAHREN SIE DIESES HANDBUCH FÜR SPÄTERES NACHSCHLAGEN SORGFÄLTIG AUF

EU declaration of conformity

Manufacturer : Maxeda DIY B.V.
Address : P.O.B. 22954, 1100 DL Amsterdam Zuidoost, The Netherlands

Product name : **Electric grass trimmer**
Type : 10112241 (TWIN/EL)
Trademark : Central Park

This declaration of conformity is issued under the sole responsibility of the manufacturer. The object of the declaration described above is in conformity with the relevant Union harmonisation legislation:

Directive 2014/30/EU on the harmonisation of the laws of the Member States relating to electromagnetic compatibility (EMC)

EN IEC 55014-1:2021 EN IEC 55014-2:2021
EN IEC 61000-3-2:2019/A1:2021 EN 61000-3-3:2013/A2:2021

Directive 2006/42/EC on machinery and amending Directive 95/16/EC (MD)

EN 60335-1:2012/A2:2019 EN 50636-2-91:2014

Directive 2011/65/EU and (EU) 2015/863 on the restriction of the use of certain hazardous substances in electrical and electronic equipment (RoHS)

EN 62321-2:2014 EN 62321-3-1:2014
EN 62321-4:2014+A1:2017 EN 62321-5:2014
EN 62321-6:2015 EN 62321-7-1:2015
EN 62321-7-2:2017 EN 62321-8:2017

Directive 2000/14/EC on the approximation of the laws of the Member States relating to the noise emission in the environment by equipment for use outdoors and amended by directive 2005/88/EC (OND)

Conformity assessment method to Annex III

- Measured sound power level L_{WA} 92.2 dB (A)
- Guaranteed sound power level L_{WA} 96 dB (A)

Compilation of technical file: Maxeda DIY B.V. Year of CE marking: 2022

Date of issue: Amsterdam, 24-10-2022

Signed for and on behalf of:

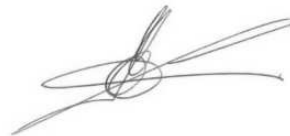

Chief Executive Officer
G. Colleau

Geproduceerd door / Produit par:
Maxeda DIY B.V.
www.centralpark.eu